

PPT8017OUT

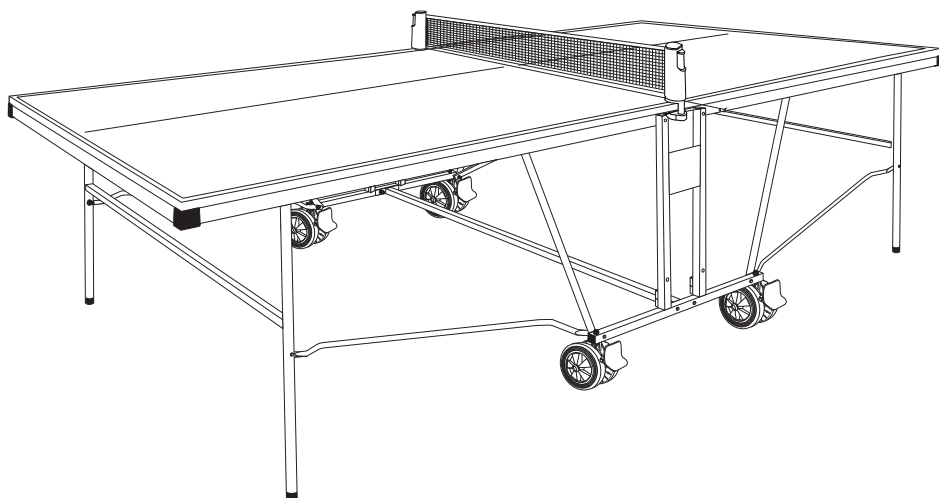

sweek.fr - sweek.be - sweek.es - sweek.nl - sweek.co.uk
sweek.pt - sweek.it - sweek.de - sweek.pl

FRANÇAIS

Sécurité	7
Entretien	9
Conseils d'utilisation	10
Règle du jeu	11
Garantie.....	12
Montage.....	49

**IMPORTANT, À CONSERVER
POUR CONSULTATION ULTÉRIEURE :
À LIRE ATTENTIVEMENT**

ESPAÑOL

Seguridad	13
Mantenimiento	15
Consejos de uso	16
Reglas del juego	17
Garantía.....	18
Montaje.....	49

**IMPORTANTE, CONSÉRVELO
PARA FUTURAS REFERENCIAS:
LEA ATENTAMENTE**

ENGLISH

Safety instructions	19
Maintenance	21
Directions for use.....	22
The rules of the game	23
Warranty	24
Assembly	49

**IMPORTANT, RETAIN, FOR
FUTURE REFERENCE : PLEASE
READ CAREFULLY**

NEDERLANDS

Veiligheid	25
Onderhoud.....	27
Gebruiksadviezen.....	28
Spelregel	29
Garantie.....	30
Montage.....	49

**BELANGRIJK, BEWAAR VOOR
TOEKOMSTIGE REFERENTIE:
ZORGVULDIG LEZEN**

PORTUGUÊS

Segurança	31
Manutenção	33
Dicas para usar	34
Regras do jogo	35
Garantia	36
Assembleia	49

IMPORTANTE, CONSERVAR O PRESENTE DOCUMENTO PARA FUTURAS REFERÊNCIAS: LEIA ATENTAMENTE

ITALIANO

Sicurezza	37
Manutenzione	39
Consigli d'uso	40
Regole del gioco	41
Garanzia	42
Montaggio	49

IMPORTANTE, CONSERVARE PER ULTERIORI CONSULTAZIONI: LEGGERE ATTENTAMENTE

DEUTSCH

Sicherheit.....	43
Pflegehinweise	45
Verwendungshinweise.....	46
Spielregeln.....	47
Garantie.....	49
Montage	49

**WICHTIG, FÜR SPÄTEREN
GEBRAUCH AUFBEWAHREN:
BITTE SORGFÄLTIG LESEN**



Destiné à un usage domestique
Destinado a un uso doméstico
For domestic use only
Bestemd voor huishoudelijk gebruik
Para uso doméstico
Destinato ad un uso domestico
Nur für den Privatgebrauch vorgesehen



Attention : risques de blessures
Cuidado : riesgo de lesión
Warning : risk of injuries
Waarschuwing: risico op verwondigen
Cuidado: risco de ferimentos
Attenzione : rischio infortunio
Warnung: Verletzungsgefahr



Garantie : 2 ans
Garantía : 2 años
Warranty: 2 years
Garantie: 2 jaar
Garantia: 2 anos
Garanzia : 2 anni
Garantie: 2 Jahre



SÉCURITÉ





Conserver impérativement la notice afin de s'y référer en cas de besoin, notamment pour l'entretien ou pour l'identification des composants par le Service Après Vente.



Avant le montage et l'utilisation de votre table de ping pong, veuillez lire attentivement les instructions suivantes. Elles contiennent des informations importantes concernant la sécurité des personnes ainsi que l'utilisation et l'entretien du produit.

- Avant d'utiliser cette table, il est important de lire ces instructions de montage.
- Le montage doit être réalisé par 2 adultes, sur une surface plane, en respectant l'ordre des phases de montage.
- Vérifier que vous disposez de toutes les pièces figurant dans la liste des pièces avant de commencer l'assemblage. Pour tout problème, contactez le Service Après Vente Sweeek.
- Toutes les pièces de la table doivent être correctement assemblées selon les instructions de montage.
- Utiliser les outils indiqués à chaque étape de l'assemblage.
- N'utiliser cette table qu'après un montage complet, et après avoir vérifié le bon fonctionnement des systèmes de sécurité.
- La table de ping-pong ne doit être utilisée que dans le but auquel elle a été destinée, à savoir jouer avec des raquettes et des balles de ping pong adaptées.
- Toute autre utilisation est interdite et peut être dangereuse. Sweeekne pourra être tenue responsable des dommages ou blessures dus à une utilisation incorrecte de la table.
- Des pièces endommagées ou usées peuvent affecter votre sécurité et la longévité de votre table de ping pong. Remplacez immédiatement les pièces endommagées ou usées et n'utilisez plus la table jusqu'à la remise en état complète. Dans tous les cas, vous devez contacter le Service Après-Vente Sweeek et vous ne devez rien modifier vous-même.
- Votre table de ping pong est conforme à toutes les réglementations de sécurité. Des réparations incorrectes, des modifications de la conception (enlèvement de pièces d'origine, ajout d'autres pièces, etc...) peuvent compromettre la sécurité de l'utilisateur.
- La mise en place, le déplacement et le rangement de la table doivent être effectués par un adulte. Les enfants ne doivent pas déplacer la table de ping pong.
- Vous devez apprendre aux autres personnes utilisant la table à l'utiliser correctement, et attirer leur attention sur toute source de danger potentiel, spécialement lors de l'installation, du démontage ou du déplacement de la table.
- Lors de la mise en place des plateaux, prendre garde aux pieds et autres parties du corps, en cas de chute du plateau.
- Attention lors de la pose des plateaux à avoir la surface de jeu visible. Une fois pliée, les deux surfaces de jeu doivent se faire face.
- ATTENTION ! Retirer le filet avant de refermer votre table
- Toute personne utilisant ou manipulant cette table doit toujours suivre les instructions illustrées à l'arrière du plateau et avoir pleinement connaissance de la notice d'utilisation.

ATTENTION!

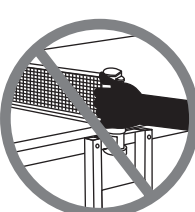
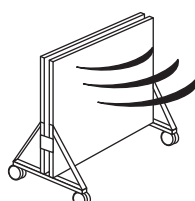
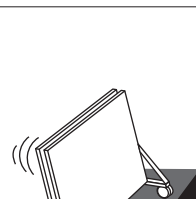
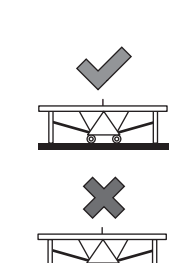
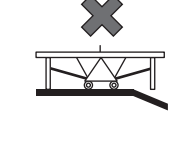
	Ne pas s'asseoir ou monter sur la table, risque d'effondrement.		Ne laissez pas les enfants sans surveillance autour de la table.
	La table ne doit pas être poussée par les plateaux en position ouverte.		La table ne doit pas être déplacée en la tirant par les chariots latéraux.
	La table ne doit pas être déplacée en la tirant par les poteaux maintenant le filet.		Lorsque la table est repliée en deux, le vent peut faire basculer la table, la détériorer, ou plus grave, vous blesser. Pour ces raisons, assurez vous qu'elle est entreposée à l'abri du vent.
	Le déplacement d'une table sur un sol en pente peut faire basculer la table, la détériorer, ou plus grave vous blesser. Prendre les précautions nécessaires.		La table, aussi bien en position pliée que dépliée, ne doit pas être située sur une pente. Utiliser la table sur des sols plats et stables. Sur un sol déformé, un ou plusieurs pieds peuvent ne pas reposer sur le sol. Il est recommandé de déplacer la table vers un endroit plat.
			



Pendant les manipulations, risques de pincements.

- S'assurer qu'aucune personne ou objet ne soit dans le rayon d'ouverture de la table.
- La manipulation de la table (montage, ouverture, fermeture ou stockage) doit toujours être faite par deux adultes afin d'éviter tout accident.
- N'actionnez pas le système de verrouillage/déverrouillage pendant le déplacement de la table.
- Ne mettez pas d'objets lourds sur la table.
- Ne pas utiliser d'objets pointus sur le plateau ou sur les surfaces peintes.

ENTRETIEN

Afin d'assurer la longévité de votre table, nous vous conseillons de :

- resserrer régulièrement la visserie pour vous assurer qu'elle est en bon état.
- respecter les procédures de mise en œuvre.
- nettoyer régulièrement la surface de jeu (ne pas utiliser de produit abrasif ou lustrant).

Seules les tables OUTDOOR résistent aux conditions climatiques extérieures (pluie, humidité, soleil, ...).
Même avec une housse, les tables INDOOR se dégradent à l'extérieur.

Ce produit a été créé et fabriqué avec du matériel de haute qualité et des composants recyclables et réutilisables. Veuillez à vous tenir informé des systèmes locaux de recyclage des produits mobiliers. Suivez les règles locales, et ne vous débarrassez pas de produits usagés en les jetant dans une poubelle classique chez vous. Le recyclage de votre produit participera à éviter les impacts négatifs sur l'environnement et sur la santé publique.

PLATEAU

Le plateau de votre table de ping pong est en composite d'aluminium et de résine. Il est spécialement conçu pour résister à la pluie, au gel et au soleil.

PIÈCES MOBILES DE VOTRE TABLE

Assurez-vous de bien huiler toutes les pièces mobiles de votre table, y compris les points de pivot.

STOCKAGE DE VOTRE TABLE

Ranger la table dans la position repliée dans un endroit sec lorsque la table n'est pas utilisée.

NETTOYAGE DE VOTRE TABLE

Pour nettoyer votre table, utiliser un chiffon doux et humide (pas mouillé). Pour éviter d'endommager la surface de jeu de votre table, **ne pas utiliser de produits chimiques, de produits abrasifs ou de nettoyage** sur la surface de jeu de votre table.

Le non-respect des consignes d'utilisation mentionnées ci-dessus peut occasionner la détérioration de la table ou un accident et dégage toute responsabilité de Sweeek.

CONSEILS D'UTILISATION

OUVERTURE

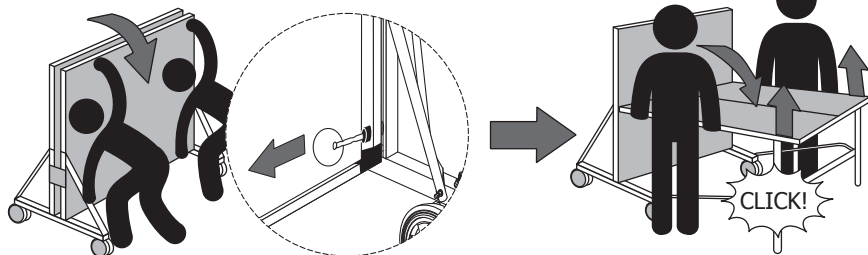

- A) Tirer le système de verrouillage vers l'intérieur (suivre la direction de la flèche).
 B) Abaisser le plateau à la position de jeu. Ne pas le laisser tomber, car cela pourrait endommager votre table ou causer des blessures.
 C) S'assurer que la table est verrouillée en soulevant le bout du plateau près du filet.

FERMETURE

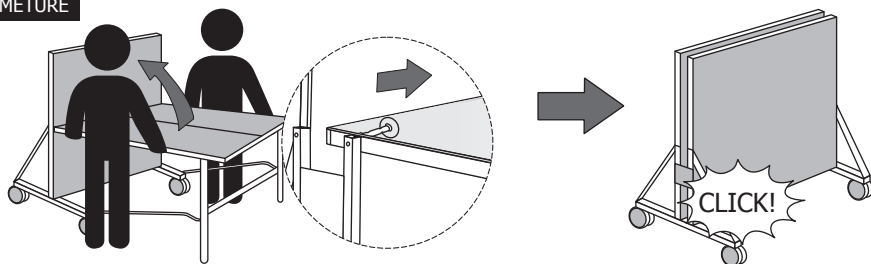

- A) Tirer le système de verrouillage vers l'intérieur (suivre la direction de la flèche).
 B) Soulevez le plateau jusqu'à sa position de stockage.
 C) Pour votre sécurité, vérifiez que le plateau est bien verrouillé.

Retirer le filet avant de refermer votre table.

- Ne pas trop serrer les vis au niveau des pièces mobiles, faire un examen approfondi des fonctionnalités immédiatement après avoir terminé l'assemblage.
- Après avoir terminé l'assemblage, vérifiez que toutes les pièces de la table soient bien en place en vous reportant aux instructions de montage (page 35). Si tel est le cas, veillez à bien retirer le film de la surface de jeu.
- Ne percuvez pas violemment le bord de la table lorsque vous jouez, cela risque de l'endommager. Replier la table en cas de non utilisation et la couvrir.



ATTENTION : suivez attentivement les instructions lors de la manipulation de la table. La garantie ne couvre pas les dommages dus à une utilisation incorrecte de la table.

RÈGLE DU JEU

LE JEU

- Le tennis de table se joue sur une table divisée par un filet dans la longueur et par une ligne blanche dans la largeur, qui délimite les zones de service. Le but est de renvoyer la balle avec une raquette sur la moitié de la table adverse. Un point est gagné par le joueur chaque fois que son adversaire ne renvoie pas la balle, renvoie en dehors de la demi-table adverse, laisse rebondir la balle plus d'une fois sur sa demi-table, frappe la balle de volée (sans qu'elle rebondisse sur la table) au-dessus de sa demi-table, déplace la table en jouant, touche le filet ou un poteau, si sa main libre touche la table ou s'il empêche la balle de rebondir sur sa propre demi-table avec son corps (obstruction).
- Une rencontre de tennis de table se déroule en trois ou quatre manches gagnantes de 11 points avec 2 points d'écart : le premier joueur qui a gagné le nombre de manches requises est déclaré vainqueur. Dans le cas de trois manches gagnantes, les joueurs peuvent donc jouer jusqu'à cinq manches. Pour quatre manches gagnantes, ils peuvent avoir à jouer jusqu'à sept manches.

LE SERVICE

- Le premier serveur doit être désigné par un tirage au sort afin d'éviter toute impartialité.
- Avant l'exécution du service, la balle doit reposer dans la paume de la main et de manière immobile. Elle doit être lancée verticalement et de façon intentionnelle, et ce à plus de 16cm de la main. Entre le lancer et la frappe de la raquette, elle ne peut toucher aucun obstacle. Le service est à refaire si, dans le cadre d'un service régulier, la balle touche le filet ou sa structure.
- Lorsque le serveur frappe la balle, elle doit d'abord frapper son propre camp et rebondir dans le camp adverse, en respectant la diagonale et la zone de service.

CHANGEMENTS

- Le service change tous les deux points jusqu'à la fin de la manche. Lorsque le score atteint 10/10, dans ce cas précis, le service change à chaque point gagné.
- À la fin de chaque manche, les joueurs changent de côté, et le premier service est donné à celui qui n'a pas fait le premier service à la manche précédente.

LE JEU EN DOUBLE

- Il est possible de jouer au tennis de table en double. Pour cela, chaque joueur doit obligatoirement taper la balle chacun son tour. Il n'est donc pas possible de diviser la table en deux parties et que chacun des partenaires joue sur une moitié de table.
- Le premier serveur est décidé par l'équipe qui a le service, le premier relanceur est ensuite décidé par l'équipe adverse.
- Le changement de serveur se fait ensuite de la manière suivante: le relanceur devient serveur, et le partenaire du serveur devient relanceur et ainsi de suite.
- Le serveur doit obligatoirement servir dans la diagonale droite, c'est à dire que la balle doit d'abord rebondir sur la demi-table droite du serveur puis sur la demi-table droite du relanceur.

GARANTIE

- Sweeek garantit ses produits contre tout vice de fabrication et de matériau pour une durée de 2 ans à partir de sa date de réception par le consommateur.
- Si une pièce s'avère défectueuse pendant la période de garantie, votre seul et unique recours sera la réparation ou le remplacement de la pièce défectueuse selon les modalités définies par le SAV Sweeek. La mise en oeuvre de la garantie Sweeek (WALIBUY) s'effectue par le remplacement des pièces endommagées, frais aller/retour à la charge de l'acheteur. Sweeek se réserve le droit de contrôler le produit avant l'acceptation de sa prise en garantie. Si un produit est jugé défectueux par Sweeek, la garantie couvre la réparation ou le remplacement du produit défectueux seulement. Sweeek ne sera pas responsable des coûts, pertes ou dommages subis à la suite de la perte ou l'utilisation abusive de ce produit.
- Cette garantie ne s'applique pas en cas d'abus, de mauvaise manipulation ou de réparation non autorisée. Dès le retour du produit défectueux dans nos ateliers, il sera expertisé et vous serez tenu informé des réparations effectuées.
- Nos produits sont prévus pour une utilisation dans un cadre privé et personnel, une utilisation dans un cadre professionnel (location, activités scolaires, ...) annulerait automatiquement toutes les garanties.
- Ce produit est conçu pour une utilisation spécifique. Une utilisation inappropriée peut entraîner des risques graves pour l'utilisateur et annuler sa garantie. La garantie sur les réparations ou sur l'équipement de remplacement reste limitée à 1 an à partir de la première date de réception.

LISTE DES EXCLUSIONS DE GARANTIE

- Les dommages ou défauts imputables à des causes d'origine externe (accident, choc, vent fort...),
- Les dommages causés ou attribuables à une utilisation anormale ou abusive,
- Les dommages résultant de la modification de la construction et des caractéristiques d'origine du produit,
- Les réparations accessibles au bénéficiaire,
- Le non-respect des instructions du constructeur,
- Les dommages suite à une réparation non autorisée, un changement ou une modification apportée à une partie de l'équipement,
- Les réparations de fortune ou provisoires ainsi que les conséquences de l'aggravation éventuelle du dommage en résultant,
- Le remplacement des pièces d'usure,
- Le remplacement des pièces manquantes/abîmées à réception, non signalées sur le bordereau de livraison ou autres dommages qui ne sont pas des défauts de fabrication.

SEGURIDAD

Es imprescindible conservar las instrucciones para consultarlas en caso de necesidad, especialmente para el mantenimiento o para la identificación de los componentes por el Servicio Posventa.



Antes del montaje y del uso de su mesa de ping pong, lea atentamente las instrucciones siguientes. Contienen informaciones importantes en relación con su seguridad personal así como el uso y el mantenimiento del producto.

- Antes de utilizar esta mesa, es importante leer estas instrucciones de montaje.
- El montaje debe ser realizado por 2 adultos, en una superficie plana, respetando el orden de las fases de montaje.
- Compruebe que dispone de todos los elementos que figuran en la lista de piezas antes de comenzar el montaje. Para cualquier problema, por favor póngase en contacto con el Servicio Posventa Sweeek.
- Todas las piezas de la mesa deben estar correctamente ensambladas según las instrucciones de montaje.
- Utilice las herramientas indicadas a cada etapa del ensamblaje.
- Utilice únicamente esta mesa después de su montaje completo, y tras haber verificado el buen funcionamiento de los sistemas de seguridad.
- La mesa de ping pong no debe ser utilizada para otra actividad que no sea la de jugar con raquetas y pelotas de ping pong adaptadas.
- Otra utilización está prohibida y es peligrosa. Sweeek no será responsable de los daños o heridas debido a una utilización incorrecta de la mesa.
- Piezas dañadas o desgastadas pueden comprometer su seguridad o disminuir la longevidad de su mesa de ping pong. Sustituya inmediatamente las piezas dañadas o desgastadas y no utilice la mesa hasta que esté completamente reparada. En cualquier caso, debe contactar el Servicio Posventa Sweeek y no debe modificar nada usted mismo.
- Su mesa de ping pong es conforme a todas las reglamentaciones de seguridad. Reparaciones incorrectas, modificaciones de la concepción (piezas de origen retiradas, añadidura de otras piezas, etc...) pueden comprometer la seguridad del usuario.
- La instalación, el desplazamiento y el almacenamiento de la mesa deben ser realizados por un adulto. Los niños no deben desplazar la mesa de ping pong.
- Debe enseñar a las otras personas que utilizan la mesa a utilizarla correctamente y llamar su atención sobre cualquier fuente de peligro potencial, especialmente durante la instalación, el desmontaje o el desplazamiento de la mesa.
- Durante la instalación de los tableros, tener cuidado con los pies y otras partes del cuerpo, en caso de caída del tablero.
- Durante la colocación de los tableros, tener cuidado de tener la superficie de juego visible. Una vez la mesa plegada, las dos superficies de juego deben estar frente a frente.
- ¡ATENCIÓN! Quite la red antes de cerrar su mesa.
- Cualquier persona que usa o manipula esta mesa siempre debe seguir las instrucciones que aparecen en la parte posterior del tablero y tener pleno conocimiento del manual de instrucciones.

¡CUIDADO!

	<p>No se sienta ni se suba a la mesa, porque podría caerse.</p>		<p>No deje los niños sin vigilancia alrededor de la mesa.</p>
	<p>No se debe empujar la mesa con los tableros en posición abiertos.</p>		<p>La mesa no debe ser desplazada tirando los carros laterales.</p>
	<p>La mesa no debe ser desplazada tirando los postes que mantienen la red.</p>		<p>Cuando la mesa está plegada en dos, el viento puede volcar la mesa, estropearla, y aún más grave, herirle. Por estas razones, asegúrese de que esté almacenada al abrigo del viento.</p>
	<p>El desplazamiento de una mesa en un suelo en pendiente puede volcar la mesa, estropearla, o aún más grave, herirle. Tome las precauciones necesarias.</p>	 	<p>La mesa, tanto en posición plegada como desplegada, no debe estar situada en una pendiente. Utilizar sobre suelos planos y estables. En un suelo deformado, una o varias patas pueden no apoyarse en el suelo. Se recomienda desplazar la mesa hacia un lugar plano.</p>



Durante las manipulaciones,
riesgos de pellizcos.

- Sea seguro de que no haya personas u objetos en el radio de apertura de la mesa.
- La manipulación de la mesa (montaje, apertura, cierre o almacenamiento) siempre debe ser realizado por dos adultos para evitar cualquier accidente.
- No accione el sistema de bloqueo / desbloqueo durante el desplazamiento de la mesa.
- No coloque objetos pesados sobre la mesa.
- No utilice objetos afilados en el tablero o en las superficies pintadas.

MANTENIMIENTO

A fin de asegurar la longevidad de su mesa, le aconsejamos :

- apretar a menudo los tornillos para asegurarse que están en buen estado.
- respetar los procedimientos de instalación.
- limpiar a menudo la superficie de juego (no utilizar productos abrasivos o para lustrar).

Solamente las mesas OUTDOOR resisten a las condiciones climáticas exteriores (lluvia, humedad, sol, ...). Incluso con una funda, las mesas INDOOR se deterioran en el exterior.

Este producto ha sido creado y fabricado con materiales de alta calidad con componentes reciclables y reutilizables. Asegúrese de mantenerse al día con los sistemas de reciclaje locales para el mobiliario. Siga las normas locales y no tires los productos usados a un basurero clásico del hogar. Reciclar su producto ayudará a evitar impactos negativos para el medio ambiente y la salud pública.

TABLERO

El tablero está construido de compuesto de aluminio y resina. Está especialmente diseñado para resistir la lluvia, las heladas y el sol.

PARTES MOVIBLES DE SU MESA

Lubricar todas las partes móviles de su mesa, incluyendo los puntos de pivote. Esto garantizará la seguridad y facilidad de uso.

ALMACENAMIENTO DE SU MESA

Guarde la mesa plegada en un lugar seco cuando no se usa.

LIMPIEZA DE SU MESA

Para limpiar su mesa, sólo utilizar un trapo suave y húmedo (NO MOJADO). Para evitar daños en la superficie de juego, **no utilizar productos químicos, abrasivos ni productos de limpieza** sobre el tablero.

El incumplimiento de las consignas de utilización mencionadas anteriormente puede ocasionar el deterioro de la mesa o un accidente, y libera toda responsabilidad de Sweeek.

CONSEJOS DE USO

APERTURA

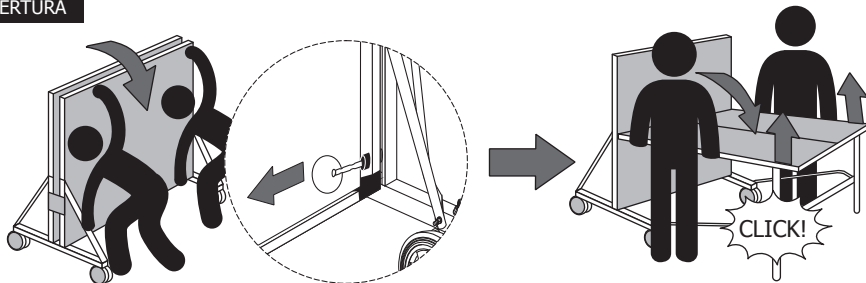

- Tire el sistema de bloqueo hacia el interior (seguir la dirección de la flecha).
- Baje el tablero a la posición de juego. No dejelo caer, porque podría dañar su mesa o causar lesiones.
- Asegúrese de que la mesa esté bloqueada levantando el cabo de la mesa cerca de la red.

CIERRE

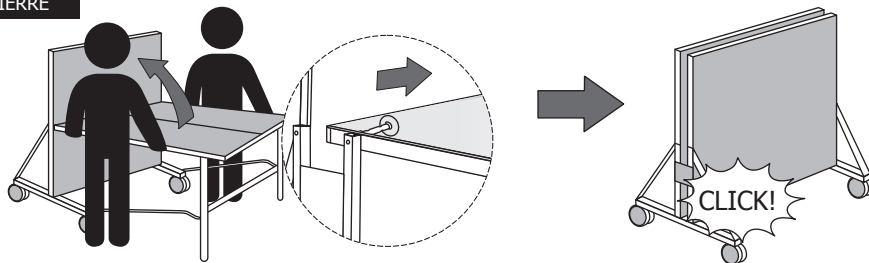

- Tire el sistema de bloqueo hacia el interior (seguir la dirección de la flecha).
- Levante el tablero hasta su posición de almacenamiento.
- Para su seguridad, asegúrese de que el tablero está bloqueado.

Quite la red antes de cerrar su mesa.

- No apriete los tornillos en las partes móviles, hacer una revisión exhaustiva de las funciones inmediatamente después de terminar el ensamblaje.
- Después de finalizar el ensamblaje, verifique que todas las piezas estén bien colocadas refiriéndose a las instrucciones de montaje (página 35). Si es el caso, retire el papel protector de la superficie de juego.
- No golpeó violentamente el borde de la mesa cuando juega, puede causar daños. Plegar la mesa cuando no se usa y cubrirla.



PRECAUCIÓN : siga atentamente las instrucciones durante la manipulación de la mesa.
La garantía no cubre los daños debidos a un uso inadecuado de la mesa.

REGLAS DEL JUEGO

EL JUEGO

- El tenis de mesa se juega en una mesa dividida en dos partes por una red y con una línea blanca, la cual, separa las zonas de servicio. El objetivo es devolver la pelota con una raqueta al campo contrario de la mesa. Un punto se gana por un jugador cuando el oponente no devuelve la pelota, vuelve la pelota a las afueras del campo contrario, deja que la pelota rebote más de una vez en su campo, golpea la pelota de volea (sin que rebota en la mesa) por encima de su campo, mueva la mesa jugando, toca la red o un palo, si su mano libre toca la mesa o si impide que la pelota rebota en su campo con su cuerpo (obstrucción).
- Un partido de tenis de mesa se desarrolla en tres o cuatro juegos ganadores de 11 puntos con diferencia de 2 puntos: el primer jugador que gana el número requerido de juegos, gana. En el caso de un partido en tres juegos ganadores, los jugadores pueden jugar hasta cinco juegos. Si es un partido en cuatro juegos ganadores, puede que tengan que jugar hasta siete juegos.

EL SERVICIO

- El primero que saca debe ser designado por sorteo para evitar imparcialidad. Antes de realizar el servicio, la pelota debe pararse en la palma de la mano. Debe ser lanzada de forma vertical e intencional, y a más de 16 cm de la mano. Entre el lanzamiento y el golpe de la raqueta, no puede tocar ningún obstáculo. El servicio tiene que ser hecho de nuevo si, como parte de un servicio regular, la pelota toca la red o su estructura.
- Cuando el jugador saca, primero debe rebotar a su propio campo y entonces rebotar en el campo contrario, respetando la diagonal y el área de servicio.

CAMBIOS

- El servicio cambia cada dos puntos hasta el final de la ronda. Cuando la puntuación llega a 10/10, en este caso, el servicio cambia cada punto ganado.
- Al final de cada ronda, los jugadores cambian de lado, y el primer servicio se da a la persona que no hizo el primer servicio en la ronda anterior.

EL JUEGO DE DOBLES

- Es posible jugar al tenis de mesa entre 4, entonces cada jugador debe golpear la bola uno después de otro. Por lo tanto, no es posible dividir la mesa en dos partes y cada compañero juega en su mitad de campo.
- El primero del equipo que sacará será designado por el equipo mismo, el primero que recibe el servicio se designa por el equipo contrario.
- Entonces, el cambio de jugador que saca ocurre de la manera siguiente : el receptor se convierte en el que saca y el compañero del que sacaba se convierte receptor.
- Es imprescindible sacar en diagonal derecha, es decir, la pelota debe rebotar primero en la mesa derecha del que saca y en la mitad derecha del receptor.

GARANTÍA

- Sweeek garantiza sus productos contra defectos de fabricación y de material durante un período de 2 años a partir de la fecha de recepción por el consumidor. Si una pieza resulta defectuosa durante el período de garantía, su único y exclusivo remedio será la reparación o sustitución de la pieza defectuosa siguiendo las instrucciones del Servicio Posventa Sweeek. La aplicación de la garantía Sweeek (WALIBUY) se realiza mediante la sustitución de las piezas dañadas, los costes ida y vuelta a cargo del comprador. Sweeek se reserva el derecho de revisar el producto antes de aceptar la aplicación de la garantía.
- Si el producto se considera defectuoso por Sweeek, la garantía sólo cubre la reparación o el cambio del producto defectuoso. Sweeek no se responsabiliza de ningún coste, pérdida o daños sufridos como consecuencia de la pérdida o mal uso de este producto.
- Esta garantía no se aplica en los casos de abuso, mal manejo o reparación no autorizada. Desde la devolución del producto defectuoso a nuestra fábrica, se peritará y se le informará de las reparaciones.
- Nuestros productos están diseñados para un uso en un entorno privado y personal, una utilización en un entorno profesional (alquiler, actividades escolares, ...) anulará automáticamente todas las garantías.
- Este producto está diseñado para un uso específico. El uso inadecuado puede dar lugar a graves riesgos para el usuario y anular su garantía. La garantía para cualquier reparación o recambio está limitada a dos años sólo a partir de la fecha original de recepción. Este producto no debe utilizarse por encima de la capacidad recomendada por el fabricante.

LISTA DE EXCLUSIONES DE LA GARANTÍA

- Los daños o defectos debidos a causas de origen externo (accidente, impacto, viento fuerte ...),
- Los daños causados o atribuibles a esfuerzos excesivos o abusivos,
- Los daños que resultan de la modificación de la construcción y de las características originales del producto,
- Las reparaciones efectuadas por el beneficiario,
- El incumplimiento de las instrucciones del constructor,
- Los daños causados por alguna reparación, cambio o modificación del equipo sin autorización,
- Las reparaciones improvisadas o temporales y las consecuencias de la posible agravación del daño resultante,
- La sustitución de piezas de desgaste,
- La sustitución de piezas faltantes/dañadas en el momento de la recepción, piezas no indicadas en el albarán de entrega u otros daños que no sean un defecto de fabricación.

SAFETY INSTRUCTIONS







Keep the instruction sheet so that you may refer to it when needed, including for maintenance or for the identification of the components by the after sales service.



Please read the following instructions carefully before assembling and using your Ping-Pong table. They contain important information concerning your personal safety and the use and maintenance of the equipment.

- It is essential to read these instructions before assembling and using this table.
- The table must be assembled by at least 2 adults, on a flat surface, following the numerical order of the assembly instructions.
- Check that you have all of the parts shown on the Part List before assembling. For any problem, please contact the Sweeek After Sales Service .
- All the parts of the table should be correctly assembled according to the assembling instructions.
- Please use the tools as indicated for each stages of the assembly.
- Only use the table after it has been fully assembled, and after checking that the safety systems are working properly.
- The Ping-Pong table should only be used for the purpose it was intended for, i.e. playing with rackets and table tennis balls.
- Any other use is prohibited and dangerous. Sweeek cannot be held responsible for damages or injuries through incorrect use of the table.
- Damaged or worn out parts can cause injury or shorten your table tennis durability. Immediately replace damaged or worn out parts and do not use the table until it has been fully repaired. In all cases, contact Sweeek After Sales Service and do not modify anything yourself.
- Your table complies with all safety regulations. Incorrect repairs, design modification (removal of original parts, adding of other parts, etc...) can be harmful to all users.
- The setting up, moving and storage of the table must be carried out under the supervision of an adult. Children must not move the table themselves.
- The owner should inform other people using the table on how to use it correctly, and draw their attention to any source of potential danger, especially regarding the installation, dismantling or shifting of the table.
- When setting up the tabletops, watch out for the feet and other parts of the body, in case the tabletop falls.
- Be sure that when installing the tray to have the playing surface visible. Once folded, the two playing surfaces should be facing each other.
- **WARNING !** Remove the net before closing your table.
- Anyone using or handling this table must always follow the illustrated instructions attached to the back of the board and be fully aware of the operating instructions.

WARNING!

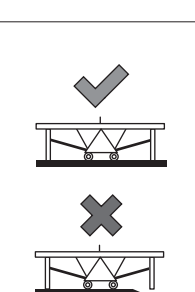
	<p>Do not sit or stand on the table : there is a risk of collapse.</p>		<p>Do not leave children unattended around the table.</p>
	<p>The table must not be pushed by the tabletops in the open position.</p>		<p>Do not move the table by pulling the side carts.</p>
	<p>Do not move the table by the posts holding the net.</p>		<p>When the table is folded in two, wind may make the table tip over, damage it or, more seriously, cause personal injury. For these reasons, make sure it is sheltered from the wind when stored.</p>
	<p>Moving the table on a sloping surface may cause the table to tip over, damage it or, more seriously, lead to injury. Take the necessary precautions.</p>		<p>The table, whether folded or unfolded, should not be located on a slope. Use the table on flat and stable ground. On uneven surfaces, one or more legs may not rest on the ground. It is recommended that the table is moved to a flat surface.</p>



Risk of pinching
whilst handling.

- Be sure that no persons or objects are in the way of the boards when opening the table.
- Handling the table, (assembly, opening, closing or storing) should always be done by two adults to prevent accident or injury.
- Do not activate the locking or the unlocking system while moving the table.
- Do not put heavy objects on the table.
- Do not use sharp objects on the board or painted surface.

MAINTENANCE

To ensure your table has a long durability, we advise you to :

- regularly tighten screws and nuts to make sure they are in a good state.
- respect the implementation procedures.
- regularly clean the game surface (do not use abrasive or glossing products).

Only OUTDOOR tables will withstand outside climatic conditions (rain, humidity, sun, etc.). Even with a cover, INDOOR tables can be damaged if used or stored outside.

This product has been made using high-quality materials, and recyclable and reusable components. Keep yourself informed about the recycling services for garden furniture in your area. Follow local guidelines and do not dispose of these products by throwing them in your household bin. By recycling this product, you will contribute to minimising negative effects on the environment and on public health.

THE TABLE TOP

The top of your table is made of aluminum and resin composite. It is specially designed to withstand rain, frost and sun.

MOVING PARTS OF YOUR TABLE

Be sure to oil all moving parts of your table including the pivot points. This will insure the safety and ease of use of your table.

STORAGE OF YOUR TABLE

Store the table in the folded up position in a dry area when the table is not in use.

CLEANING YOUR TABLE

To clean your table, use a soft, damp (not wet) cloth. To prevent damage to your table's playing surface, **do not use any chemicals, abrasive or cleaning products** on the table playing surface.

Non-compliance to the above instructions of use may result in damage to the table or injury and excludes any liability of Sweeek.

DIRECTIONS FOR USE

HOW TO OPEN THE TABLE

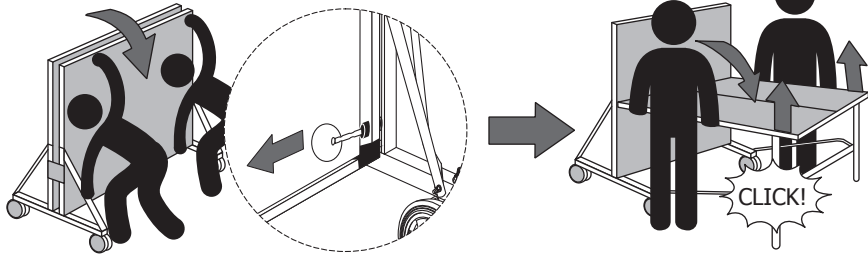

- Pull the locking system towards the inside (refer to the direction of the arrow).
- Lower the table top to the game position. Hold on to the table top so as not to let it to drop as this might damage your table or cause injury.
- Be certain the table is locked in place by lifting the end of the table top close to the net.

HOW TO CLOSE THE TABLE

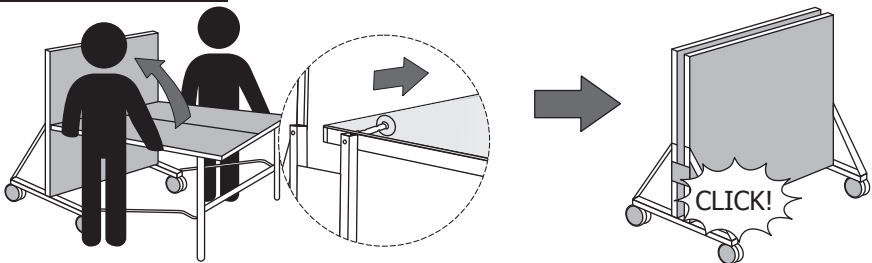

- Pull the lock system towards the inside (refer to the direction of the arrow).
- Lift the table top up to its storage position.
- For your safety, check that the table top is properly locked.

Remove the net before closing your table.

- Do not over tighten the screws of the moving parts; carefully test the functionality immediately after completing the assembling of the table.
- Please check all the working parts of the table in accordance with the instruction of assembling (page 35) after you have completely assembly. If applicable please take care when removing the coating from the playing surface.
- Do not thrash the edge of the table as this will damage the table. Please fold the table when not in use and cover it.



CAUTION : follow the instructions carefully when handling the table.
Warranty does not cover any damage that occurs as a result of incorrect usage.

THE RULES OF THE GAME

THE GAME

- Table tennis is played on a table that is divided in its length by a net and has a white line along the sides, which defines service areas. The aim is to return the ball with a racket on the opponent's half of the table. A point is won by the player when the opponent does not return the ball, or returns it outside of the opposite half of the table, let's the ball bounce more than once on his half-table, hits the ball without a bounce on his side of the table), moves the table whilst playing, touches the net or pole, if his free hand touches the table or if the opponent prevents the ball from bouncing on his own half -table with his body (obstruction).
- A table tennis match is played in three or four winning sets of 11 points with 2 points difference: the first player who has earned the required number of rounds is declared the winner. In the case of three winning matches, players can therefore play up to five rounds. For four winning sets, they may have to play up to seven sets.

THE SERVICE

- The first server must be designated by a draw to avoid impartiality.
- Before performing the service, the ball should rest motionless in the palm of the hand. It is to be launched vertically and intentionally, and more than 16cm away from the hand.
- To validate a serve the ball thrown in the air must not touch any thing other than the racket first and then the server's surface area with one bounce and then the opponent's diagonal service area. If not, the point is lost; If the ball touches the net or its structure, the service can be replayed .

CHANGES

- The service changes every two points until the end of the round. When the score reaches 10/10, in this case, the service changes for each point earned.
- At the end of each round, players change ends, and the first service is given to the one who did not make the first service in the previous round.

THE GAME DOUBLE

- It is possible to play double table tennis, but each player must hit the ball alternatively. It is therefore not possible to divide the table into two parts and each partner plays on his half side of the table.
- The first server is chosen by the team who has the service, the first receiver is then chosen by the opposite team.
- Then, the change of server is as follows: the receiver becomes the server and the server becomes partner of the receiver and so on.
- The server must serve in the right diagonal, ie the ball must first bounce on the server's half right side of the table and then bounce on the half right hand side of the opponent.

WARRANTY

- Sweeek guarantees its products against defects in material and workmanship for a period of 2 years from the date of receipt by the consumer. If any part is found defective during the warranty period, your sole and exclusive resort will be the repair or the replacement of the defective part as instructed by Sweeek After Sales Service. The implementation of the guarantee Sweeek (WALIBUY) is performed by replacing the damaged parts, and the costs round trip are the responsibility of the buyer. Sweeek has the right to check the product before accepting taking on the warantee.
- If a product is deemed to be defective by Sweeek, the warranty covers the repair or replacement of the defective product only. Sweeek will not be responsible for any costs, losses or damages incurred as a result of loss or misuse of this product
- This warranty does not apply in cases of abuse, mishandling or unauthorized repair. Upon the return of the defective product in our factory, it will be assessed and you will be informed of the repairs.
- Our products are designed for use in a private and personal setting, use in a professional setting (rent, school activities, ...) will render all warranties null and void.
- This product is designed for a specific use. Improper use can result in serious risks for the user and cancel its warranty. The warranty for any repaired or replacement equipment is limited to one year from the original date of the receipt. This product must not be used in excess of the manufacturers recommended maximum load capacity.

LIST OF EXCLUSIONS FROM THE WARRANTY

- Any damage or defects attributable to causes of external origin (accident, impact, strong wind ...),
- Damage caused or attributable to abnormal or abusive use,
- Damages resulting from the modification of the construction and original features of the product,
- The repairs accessible to the customer,
- Non-compliance of the instructions,
- Damage due to any unauthorized repair, change or modification to any part of the equipment,
- Makeshift or temporary repairs and the consequences resulting to the aggravation of the damage,
- The replacement of wear parts,
- Replacement of missing/damaged parts upon receipt, parts not indicated on the delivery note or other damage that is not a manufacturing defect.

VEILIGHEID





Bewaar deze handleiding zodat u deze later opnieuw kunt raadplegen. Ook de aftersales kan deze nodig hebben om onderdelen te identificeren.



Voordat u uw tafeltennistafel monteert en gebruikt, moet u de volgende instructies aandachtig lezen. U vindt hierin belangrijke informatie met betrekking tot de veiligheid van personen en het gebruik en onderhoud van het product.

- Voordat u deze tafel gebruikt, is het belangrijk om deze montage-instructies te lezen.
- De montage moet door 2 volwassenen worden uitgevoerd, en de volgorde van de montagestappen moet gerespecteerd worden.
- Controleer dat u over alle onderdelen van de onderdelenlijst beschikt voordat u begint met de montage. Bij problemen kunt u contact opnemen met de aftersales van Sweeek.
- Alle onderdelen van de tafel moeten correct gemonteerd worden volgens de montage-instructies.
- Gebruik bij elke stap van de montage de aangegeven gereedschappen.
- Gebruik deze tafel slechts wanneer hij geheel gemonteerd is, en nadat u de juiste werking van het beveiligingssysteem gecontroleerd hebt.
- De tafeltennistafel mag slechts gebruikt worden voor het doel waarvoor hij ontworpen is, dat wil zeggen spelen met geschikte tafeltennisbatjes en ballen.
- Elk ander gebruik is verboden en kan gevaarlijk zijn. Sweeek kan niet aansprakelijk worden gesteld voor schade of letsel door onjuist gebruik van de tafel.
- Beschadigde of versleten onderdelen kunnen uw veiligheid en de levensduur van uw tafeltennistafel in gevaar brengen. Vervang onmiddellijk de beschadigde of versleten onderdelen en gebruik de tafel niet meer tot deze geheel hersteld is. In alle gevallen moet u contact opnemen met de aftersales van Sweeek en niets zelf veranderen.
- Uw tafeltennistafel voldoet aan alle veiligheidsregels. Onjuiste reparaties, wijzigingen van het ontwerp (verwijderen van oorspronkelijke onderdelen, toevoegen van andere onderdelen ...) kunnen de veiligheid van de gebruiker in gevaar brengen.
- Het plaatsen, het verplaatsen en het opbergen van de tafel moeten door een volwassene worden uitgevoerd. Kinderen mogen de tafeltennistafel niet verplaatsen.
- U moet de andere gebruikers van de tafel leren om deze correct te gebruiken, en hun aandacht vragen voor potentiële gevaren, met name tijdens de installatie, het demonteren en het verplaatsen van de tafel.
- Tijdens het plaatsen van de bladen moet u opletten dat het blad niet op uw voeten of andere lichaamsdelen valt.
- Let erop dat het speeloppervlak zichtbaar is wanneer u de bladen plaatst. Als de tafel opgeklapt is, wijzen beide speeloppervlakken naar elkaar.
- LET OP! Verwijder het net voordat u de tafel sluit.
- Iedereen die deze tafel hanteert of gebruikt, moet altijd de geïllustreerde instructies achter op het blad volgen en de volledige gebruikshandleiding kennen.

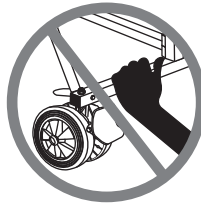
LET OP!

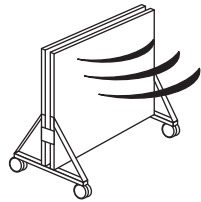
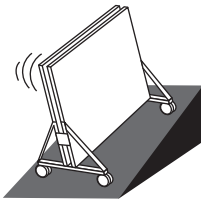
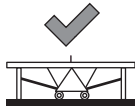
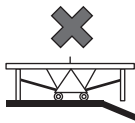
	<p>Niet op de tafel gaan zitten of staan, deze kan dan instorten.</p>		<p>Kinderen niet zonder toezicht bij de tafel laten.</p>
	<p>De tafel mag in open positie niet aan de bladen geduwd worden.</p>		<p>De tafel mag niet verplaatst worden door aan de zijwagens te trekken.</p>
	<p>De tafel mag niet verplaatst worden door aan de netpalen te trekken.</p>		<p>Als de tafel in tweeën geklapt is, kan de wind de tafel laten kantelen, beschadigen, of ernstiger nog, u verwonden. Daarom moet u ervoor zorgen dat de tafel uit de wind wordt opgeborgen.</p>
	<p>Het verplaatsen van een tafel op een hellende ondergrond kan de tafel laten kantelen, beschadigen, of ernstiger nog, u verwonden. Neem de benodigde voorzorgsmaatregelen.</p>	 	<p>De opgeklapte of uitgeklapte tafel mag niet op een helling staan. Gebruik de tafel op een vlakke, stevige ondergrond. Op een vervormde ondergrond steunen een of meerdere poten mogelijk niet op de grond. Het wordt aangeraden om de tafel naar een vlakke ondergrond te verplaatsen.</p>



Tijdens het hanteren van de tafel bestaat beklemmingsgevaar.

- Controleer dat er zich geen personen of voorwerpen in het openingsgebied van de tafel bevindt.
- Het hanteren van de tafel (monteren, openen, sluiten of opbergen) moet altijd door twee volwassenen plaatsvinden om ongevallen te voorkomen.
- Gebruik het vergrendelingssysteem/ontgrendelingssysteem niet tijdens het verplaatsen van de tafel.
- Zet geen zware voorwerpen op de tafel.
- Gebruik geen puntige voorwerpen op het blad of de geleverde oppervlakken.

ONDERHOUD

Om de levensduur van uw tafel te garanderen, raden wij u aan om:

- De schroeven regelmatig aan te draaien om u ervan te verzekeren dat deze in goede staat zijn.
- De gebruiksprocedures te volgen.
- Het speeloppervlak regelmatig te reinigen (geen schuurmiddelen of glansmiddelen gebruiken).

Alleen OUTDOOR-tafels zijn bestand tegen weersomstandigheden (regen, vocht, zon ...).
Zelfs met een hoes kunnen INDOOR-tafels buiten beschadigd raken.

Dit product is gemaakt en vervaardigd met materiaal van hoge kwaliteit en recyclebare en herbruikbare componenten. Zorg ervoor dat u op de hoogte blijft van lokale recyclingmogelijkheden. Volg de lokale regels en gooi geen gebruikte producten thuis weg in een klassieke vuilnisbak. Door uw product te recyclen, voorkomt u negatieve gevolgen voor het milieu en de volksgezondheid.

TAFLEBLAD

Het blad van uw tafeltennistafel is gemaakt van een aluminiumlegering en hars. Het is speciaal ontworpen om bestand te zijn tegen regen, vorst en zon.

BEWEGENDE ONDERDELEN VAN UW TAFEL

Zorg ervoor dat u alle bewegende delen van uw tafel smeert, ook de draaipunten.

UW TAFEL OPBERGEN

Berg de tafel in opgeklapte positie in een droge ruimte op indien deze niet gebruikt wordt.

UW TAFEL REINIGEN

Gebruik een zachte, vochtige (niet natte) doek om uw tafel te reinigen. Om het speeloppervlak van uw tafel niet te beschadigen, **geen chemische producten, schurende producten of reinigingsproducten gebruiken** op het speeloppervlak van uw tafel.

Het niet respecteren van de hierboven genoemde gebruiksinstructies kan beschadiging of een ongeval veroorzaken waarvoor Sweeck in geen geval aansprakelijk kan worden gesteld.

GEBRUIKSADVIEZEN

OPENEN

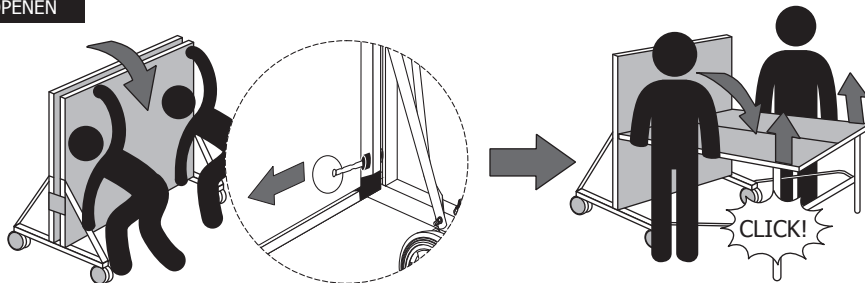

- Trek het vergrendelingssysteem naar binnen (in de richting van de pijl).
- Laat het blad dalen tot speelpositie. Laat het niet vallen, dit kan de tafel beschadigen of letsel veroorzaken.
- Verzeker u ervan dat de tafel vergrendeld is door het blad bij het net op te tillen.

SLUITEN

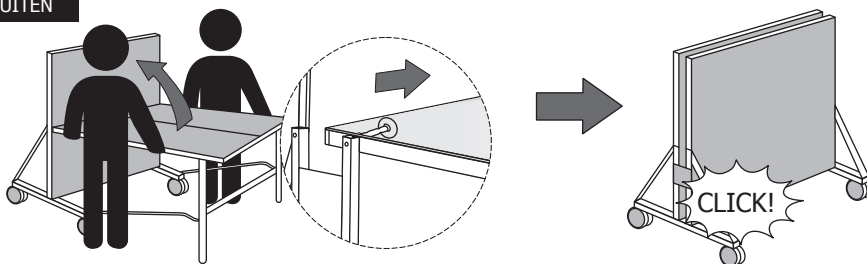

- Trek het vergrendelingssysteem naar binnen (in de richting van de pijl).
- Til het blad op tot zijn opslagpositie.
- Voor uw veiligheid moet u controleren dat het blad goed vergrendeld is.

Verwijder het net voordat u de tafel sluit.

- De schroeven van de bewegende onderdelen niet te strak aandraaien, de functionaliteit onmiddellijk na montage zorgvuldig testen.
- Na het voltooien van de montage, moet u controleren dat alle onderdelen van de tafel op hun plaats zitten door de montage-instructies te raadplegen (pagina 35). Indien dit het geval is, verwijdert u het plastic laagje van het speeloppervlak.
- De rand van de tafel niet hard raken tijdens het spel, dit kan de tafel beschadigen. De tafel dichtklappen en afdekken indien u deze niet gebruikt.



LET OP: volg de instructies zorgvuldig tijdens het hanteren van de tafel. De garantie dekt geen schade veroorzaakt door een onjuist gebruik van de tafel.

SPELREGELS

HET SPEL

- Tafeltennis wordt gespeeld op een in de lengte door een net in tweeën gedeelde tafel met een witte lijn in het midden van de breedte, die de servicezones aangeeft. Het doel is om het balletje met een batje op de tafelhelft van de tegenstander te slaan. De speler wint een punt als zijn tegenstander de bal niet terugslaat, terugslaat buiten de tafelhelft van de tegenstander, de bal meer dan één keer op zijn tafelhelft laat stuiten, de bal voleert (terugslaat zonder dat deze op zijn tafelhelft stuitert) boven zijn tafelhelft, de tafel verplaatst tijdens het spelen, het net of een paal raakt, als zijn vrije hand de tafel raakt of als hij het stuiten van de bal verhindert met zijn lichaam (obstructie).
- Een tafeltenniswedstrijd wordt gespeeld in drie of vier sets met winst bij 11 punten met 2 punten verschil: de eerste speler die het vereiste aantal sets heeft gewonnen, wordt tot winnaar uitgeroepen. Bij drie winnende sets zullen de spelers dus maximaal vijf sets spelen. Voor vier winnende sets spelen zij mogelijk maximaal zeven sets.

DE SERVICE

- De eerste die serveert wordt aangewezen door een trekking om onpartijdigheid te garanderen.
- Voordat geserveerd wordt, moet het balletje onbeweeglijk in de handpalm liggen. Dit moet vervolgens opzettelijk verticaal opgegooid worden op meer dan 16 cm boven de hand. Tussen het opgooien en het raken van de bal met het batje mag de bal niets raken. De service moet herhaald als het balletje het net of de netstructuur raakt.
- Als de serverende speler de bal raakt, moet deze eerste zijn eigen speeloppervlak raken en vervolgens in het speeloppervlak van zijn tegenstander stuiten, volgens de diagonaal en de servicezone.

WISSELINGEN

- De service wisselt om de twee punten van speler tot het einde van de set. Als de score 10/10 bereikt en alleen in dit geval, verandert de service bij elke gewonnen punt van kant.
- Aan het einde van elke set wisselen de spelers van kant, en de eerste service wordt uitgevoerd door de speler die in de vorige set niet de eerste service uitvoerde.

DUBBELSPEL

- Er kan ook dubbel gespeeld worden. Hiertoe moet elke speler de bal verplicht op zijn beurt raken. De tafel kan dus niet in twee delen gedeeld worden waarbij elke speler op een tafelhelft speelt.
- De eerste speler die serveert wordt bepaald door het team dat serveert, de eerste die de bal terugslaat wordt vervolgens door het andere team bepaald.
- De service wisselt vervolgens als volgt van speler: de eerste die terugslaat serveert, en de partner van de speler die serveert slaat als eerste terug, en zo voort.
- De speler die serveert moet altijd in de rechter diagonaal serveren, dat wil zeggen dat de bal eerste moet stuiten op de tafelhelft rechts van de serverende speler en vervolgens op de rechter tafelhelft van de terugslaaende speler.

GARANTIE

- Sweeek biedt een garantie tegen fabricagefouten en materialen gedurende een periode van 2 jaar vanaf de datum van ontvangst door de consument. Als een onderdeel gedurende de garantieperiode defect blijkt te zijn, is uw enige en exclusieve rechtsmiddel de reparatie of vervanging van het defecte onderdeel zoals gedefinieerd door Sweeek SAV. De uitvoering van de garantie van Sweeek (WALIBUY) wordt gedaan door de vervanging van de beschadigde onderdelen, verzendkosten komen voor rekening van koper.
- Als een product door Sweeek defect is bevonden, dekt de garantie alleen de reparatie of vervanging van het defecte product. Sweeek is niet aansprakelijk voor kosten, verliezen of schade opgelopen als gevolg van het verlies of misbruik van dit product.
- Deze garantie is niet van toepassing in geval van misbruik, verkeerd gebruik of ongeoorloofde reparatie. Bij terugkomst van het defecte product in onze werkplaatsen, wordt het beoordeeld en wordt u op de hoogte gehouden van uitgevoerde reparaties.
- Onze producten zijn bedoeld voor privé- en persoonlijk. Bij gebruik door een professional (verhuur, schoolactiviteiten, ...) komen automatisch alle garanties te vervallen.
- Dit product is ontworpen voor een specifiek gebruik. Oneigenlijk gebruik kan een ernstig risico voor de gebruiker tot gevolg hebben en de garantie ongeldig maken. De garantie op reparaties of vervangende apparatuur blijft beperkt tot 1 jaar vanaf de eerste ontvangst. Dit product mag niet worden gebruikt boven het maximale draagvermogen dat door de fabrikant wordt aanbevolen.

LIJST VAN UITSLUITINGEN VAN GARANTIE

- Schade of defecten toe te schrijven aan externe oorzaken (ongeval, schok, sterke wind ...),
- Schade veroorzaakt of te wijten aan abnormaal of oneigenlijk gebruik,
- Schade als gevolg van de wijziging van de constructie en de oorspronkelijke kenmerken van het product,
- Reparaties die kunnen worden uitgevoerd door de begunstigde,
- Niet-naleving van de instructies van de fabrikant,
- Schade als gevolg van ongeoorloofde reparatie, wijzigingen of aanpassingen van een deel van het product,
- Voorlopige of tijdelijke reparaties en de mogelijke verergering van de resulterende schade,
- Vervanging van slijtageonderdelen,
- De vervanging van ontbrekende/beschadigde onderdelen bij ontvangst, onderdelen die niet op de leveringsbon zijn vermeld of andere schade die geen fabricagefout is.

SEGURANÇA

Conserve imperativamente o manual, a fim de o consultar em caso de necessidade, sobretudo para a manutenção ou a identificação dos componentes pelo Serviço de pós-venda.



Antes da montagem e da utilização da mesa de pingue-pongue, leia atentamente as instruções seguintes. Contêm informações importantes sobre a segurança das pessoas, bem como a utilização e a manutenção do produto.

- Antes de utilizar esta mesa, é importante que leia estas instruções de montagem.
- A montagem deve ser realizada por dois adultos, sobre uma superfície plana, observando a ordem das fases da montagem.
- Verifique que dispõe de todas as peças que constam da lista das peças antes de começar a montagem. Para qualquer problema, contacte o Serviço de pós-venda Sweeek.
- Todas as peças da mesa devem ser corretamente montadas, de acordo com as instruções de montagem.
- Utilize as ferramentas indicadas para cada fase da montagem.
- Utilize apenas esta mesa após uma montagem completa, e após ter verificado o bom funcionamento dos sistemas de segurança.
- A mesa de pingue-pongue apenas deve ser utilizada para o objetivo a que se destina, ou seja, jogar com raquetes e bolas de pingue-pongue adaptadas.
- Qualquer outra utilização é proibida e pode ser perigosa. Sweeek não poderá ser responsável por danos ou ferimentos por utilização incorreta da mesa.
- Peças danificadas ou gastas podem afetar a sua segurança e a longevidade da mesa de pingue-pongue. Substitua imediatamente as peças danificadas ou gastas e utilize apenas a mesa quando forem repostas completamente. Em todo o caso, deve contactar o Serviço de pós-venda Sweeek e não deve modificar o produto por si.
- A mesa de pingue-pongue está em conformidade com todas as regulamentações de segurança. Reparações incorretas, modificações da conceção (remover peças de origem, acrescentar outras peças, etc...) podem comprometer a segurança do utilizador.
- A colocação, a deslocação e a arrumação da mesa devem ser efetuadas por um adulto. As crianças não devem movimentar a mesa de pingue-pongue.
- Deve ensinar as outras pessoas a utilizar a mesa corretamente, e chamar a sua atenção para qualquer fonte de perigo potencial, especialmente no momento da instalação, da desmontagem ou da movimentação da mesa.
- No momento da colocação dos tampos, tenha atenção aos pés e a outras partes do corpo, em caso de queda dos mesmos.
- Atenção: no momento da colocação dos tampos, verifique que tem a superfície do jogo visível. Uma vez a mesa dobrada, as duas superfícies do jogo devem ficar uma à frente da outra.
- **ATENÇÃO!** Retire a rede antes de fechar a mesa.
- Qualquer pessoa que utilize ou manuseie esta mesa deve seguir sempre as instruções ilustradas na parte de trás do tampo e ter pleno conhecimento do manual do utilizador.

ATENÇÃO!

	<p>Não se sente ou suba na mesa, pois corre o risco de cair.</p>		<p>Não deixe as crianças sem supervisão à volta da mesa.</p>
	<p>A mesa não deve ser puxada pelos tampos na posição aberta.</p>		<p>A mesa não deve ser movimentada, puxando-a pelos dispositivos de deslocação laterais.</p>
	<p>A mesa não deve ser movimentada, puxando-a pelos postes, mas pela rede.</p>		<p>Quando a mesa estiver dobrada em duas partes, o vento pode fazer oscilar a mesa, deteriorá-la, ou ainda mais grave, feri-lo. Por estes motivos, assegure-se de que fica armazenada ao abrigo do vento.</p>
	<p>A movimentação de uma mesa sobre um solo inclinado pode fazer oscilar a mesa, deteriorando-a, ou ainda mais grave, feri-lo. Tome as precauções necessárias.</p>	 	<p>A mesa, tanto na posição dobrada, como desdobrada, não deve ser colocada numa superfície inclinada. Utilize a mesa sobre solos planos e estáveis. Sobre um solo desnivelado, um ou mais pés podem não assentar no solo. Recomenda-se que movimente a mesa para um local plano.</p>



Durante as manipulações,
riscos de beliscar.

- Assegure-se de que nenhuma pessoa ou objeto se encontra no raio de abertura da mesa.
- O manuseamento da mesa (montagem, abertura, fecho ou armazenamento) deve ser sempre feito por dois adultos, a fim de evitar qualquer acidente.
- Não acione o sistema de bloqueio/desbloqueio durante a movimentação da mesa.
- Não coloque objetos pesados sobre a mesa.
- Não utilize objetos afiados sobre a mesa ou sobre as superfícies pintadas.

MANUTENÇÃO

Para se assegurar da longevidade da sua mesa, aconselhamos a que:

- Volte a apertar regularmente os parafusos, assegurando-se de que a mesa se encontra em bom estado.
- Observe os procedimentos da aplicação.
- Limpe regularmente a superfície do jogo (não utilize produtos abrasivos ou de polimento).

Apenas as mesas de EXTERIOR são resistentes às condições climáticas exteriores (chuva, humidade, sol,...). Mesmo com uma cobertura, as mesas de INTERIOR ficarão danificadas, se utilizadas no exterior.

Este produto foi criado e fabricado com material de alta qualidade e com compostos recicláveis e reutilizáveis. Certifique-se de que se mantém informado sobre os sistemas locais de reciclagem dos produtos de mobiliário. Cumpra as regras locais, e não deite fora produtos usados em caixotes do lixo convencionais perto de si. A reciclagem do produto contribuirá para evitar impactos negativos para o ambiente e a saúde pública.

TAMPO

O tampo da mesa de pingue-pongue é em composto de alumínio e de resina. Está especialmente concebido para resistir à chuva, ao gelo e ao sol.

PEÇAS MÓVEIS DA MESA

Assegure-se de que lubrifica bem todas as peças móveis da sua mesa, incluindo os pontos de apoio.

ARMAZENAMENTO DA SUA MESA

Arrume a mesa na posição dobrada e num local seco quando não estiver a ser utilizada.

LIMPEZA DA SUA MESA

Para limpar a mesa, utilize um pano macio e humedecido (sem ser molhado). Para evitar danificar a superfície da mesa de jogo, **não utilize produtos químicos, produtos abrasivos ou de limpeza** sobre a superfície da mesa de jogo.

O não cumprimento das instruções de utilização mencionadas acima pode causar a deterioração da mesa ou um acidente, pelo que a Sweeek declina qualquer responsabilidade.

DICAS PARA USAR

ABERTURA

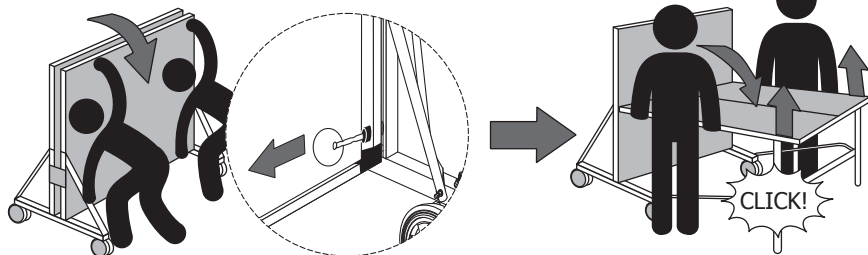

- A) Puxe o sistema de bloqueio para dentro (siga a direção da seta).
 B) Baixe o tampo para a posição de jogo. Não o deixe cair, pois isto poderá danificar a mesa ou causar ferimentos.
 C) Assegure-se de que a mesa está bloqueada, levantando a extremidade do tampo junto da rede.

FECHO

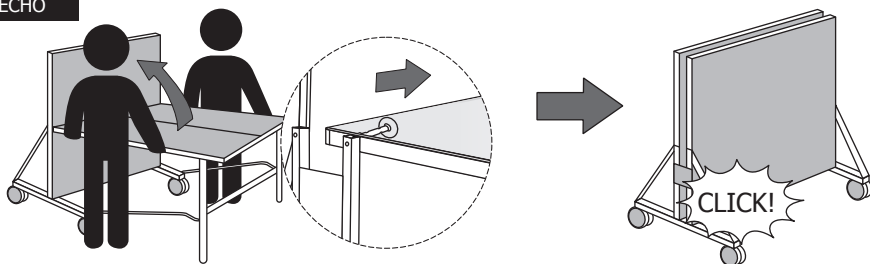

- A) Puxe o sistema de bloqueio para dentro (siga a direção da seta).
 B) Levante o tampo até à sua posição de armazenamento.
 C) Para sua segurança, verifique que o tampo está bem bloqueado.

Utilização apenas no interior. Retire a rede antes de voltar a fechar a mesa.

- Não aperte muito os parafusos ao nível das peças móveis, avalie bem as funcionalidades, imediatamente após ter terminado a montagem.
- Após ter terminado a montagem, verifique que todas as peças da mesa estão corretamente no seu lugar, consultando as instruções de montagem (página 35). Se for esse o caso, certifique-se de que retira a película da superfície da mesa de jogo.
- Não bata violentamente no rebordo da mesa quando estiver a jogar, isto pode danificá-la. Dobre a mesa em caso de não utilização e proteja-a.



ATENÇÃO : Siga atentamente as instruções quando manusear a mesa.
 A garantia não cobre os danos por utilização incorreta da mesa.

EGRAS DO JOGO

O JOGO

- O ténis de mesa é jogado sobre uma mesa dividida por uma rede ao nível do comprimento e por uma linha branca ao nível da largura, que delimita as áreas de serviço. O objetivo é passar a bola com a raquete para a metade da mesa do adversário. O jogador ganha um ponto de cada vez que o seu adversário não passa a bola, passa a bola para fora da metade da mesa do adversário, deixa a bola rebater mais do que uma vez sobre metade da mesa, bate com a bola no ar (sem que esta rebata na mesa) sobre metade da mesa), movimentada a mesa ao jogar, toca na rede ou num poste, se a sua mão livre toca na mesa ou se o jogador impede que a bola rebata na sua própria metade da mesa com o seu corpo (obstrução).
- Um encontro de ténis de mesa decorre em três ou quatro partidas ganhadoras de onze pontos com dois pontos de diferença: o primeiro jogador que ganhar o número de partidas exigidas é considerado vencedor. No caso de três partidas ganhadoras, os jogadores podem então jogar até cinco partidas. Para quatro partidas ganhadoras, podem ter de jogar até sete partidas.

O SERVIÇO

- O primeiro servidor deve ser designado por tiragem à sorte, a fim de evitar qualquer imparcialidade.
- Antes da execução do serviço, a bola deve ficar na palma da mão e de forma imóvel. Deve ser lançada verticalmente, de forma intencional e, isto, a mais de 16 cm da mão. Entre o lançar e o bater da raquete, a bola não pode tocar em nenhum obstáculo. O serviço deve ser feito de novo se, no caso de um serviço regular, a bola tocar na rede ou na sua estrutura.
- Quando o servidor bate com a bola, esta deve, em primeiro lugar, bater no próprio campo e rebater no campo do adversário, observando a linha diagonal e a área de serviço.

MUDANÇAS

- O serviço muda em cada dois pontos até ao final da partida. Quando a pontuação 10/10 é atingida, neste caso preciso, o serviço muda a cada ponto ganho.
- No final de cada partida, os jogadores trocam de posição, e o primeiro serviço é dado ao jogador que não fez o primeiro serviço na partida anterior.

O JOGO EM PARES

- É possível jogar ténis de mesa em pares. Para isso, cada jogador deve, obrigatoriamente, lançar a bola na sua vez. Não é possível dividir a mesa em duas partes e cada um dos parceiros joga sobre uma metade da mesa.
- O primeiro servidor é decidido pela equipa que fez o serviço, o primeiro recebedor é, a seguir, decidido pela equipa adversária.
- A mudança do servidor é feita da maneira seguinte: o recebedor torna-se servidor, e o parceiro do servidor torna-se o recebedor e assim sucessivamente.
- O servidor deve servir, obrigatoriamente, na diagonal direita, ou seja, a bola deve, em primeiro lugar, rebater na metade da mesa direita do servidor e, a seguir, na metade da mesa direita do recebedor.

GARANTIA

- Sweeek garante contra qualquer defeito de fabrico e de material os seus produtos durante um período de 2 anos, a contar da data de recepção pelo consumidor. Se, durante o período da garantia, uma peça se revelar defeituosa, a única e exclusiva solução será a reparação ou a substituição da peça defeituosa, segundo as modalidades definidas pelo SPV Sweeek. A aplicação da garantia Sweeek (WALIBUY) é efetuada pela substituição das peças danificadas e os custos de ida e volta são assumidos pelo comprador. Sweeek reserva-se o direito de controlar o produto antes da aceitação da sua prestação da garantia.
- Se um produto for considerado defeituoso pela Sweeek, a garantia cobre apenas a reparação ou a substituição do produto. Sweeek não será responsável por custos, perdas ou danos sofridos na sequência da perda ou da utilização abusiva deste produto.
- Esta garantia não se aplica em caso de utilização indevida, manuseamento incorreto ou reparação não autorizada. A partir do momento em que o produto defeituoso é entregue nas nossas oficinas, será vistoriado e o comprador será informado das reparações efetuadas.
- Os nossos produtos estão previstos para uma utilização num contexto particular e pessoal, pois uma utilização num contexto profissional (aluguer, atividades escolares,...) anularia automaticamente qualquer garantia.
- Este produto está concebido para uma utilização específica. Uma utilização inadequada pode causar riscos graves para o utilizador e anular a sua garantia. A garantia das reparações do equipamento de substituição permanece limitada por 1 ano a partir da primeira data de recepção. Este produto não deve ser utilizado em excesso da capacidade de carga máxima recomendada pelo fabricante.

LISTA DE EXCLUSÕES DE GARANTIA

- Os danos ou defeitos imputáveis a causas de origem externa (acidente, choque, vento forte...),
- Os danos causados ou atribuíveis por utilização anormal ou abusiva,
- Os danos que resultam da modificação da construção e das características de origem do produto,
- As reparações acessíveis para o beneficiário,
- O incumprimento das instruções do construtor,
- Os danos na sequência de uma reparação não autorizada, uma alteração ou uma modificação realizada a uma parte do equipamento,
- As reparações ocasionais ou provisórias, bem como as consequências do agravamento eventual dos danos daí resultantes,
- A substituição das peças por desgaste,
- A substituição de peças em falta/danos no momento da recepção, peças não indicadas na nota de entrega ou outros danos que não constituam um defeito de fabrico.

SICUREZZA

Conservare imperativamente le istruzioni per poterle consultare all'occorrenza, in particolar modo per la manutenzione o l'identificazione di componenti da parte del Servizio post-vendita.



Prima del montaggio e dell'utilizzo del vostro tavolo da ping-pong, vi invitiamo a leggere con attenzione le seguenti istruzioni. Contengono informazioni importanti relativamente alla sicurezza delle persone come anche all'uso e alla manutenzione del prodotto.

- Prima di usare questo tavolo sarà importante leggere queste istruzioni di montaggio.
- Il montaggio deve essere realizzato da 2 adulti, su una superficie in piano, rispettando l'ordine delle fasi di montaggio.
- Verificare di disporre di tutti i pezzi indicati nell'elenco dei pezzi prima di iniziare le operazioni di assemblaggio. Per eventuali problemi vi invitiamo a contattare il Servizio post-vendita di Sweeek.
- Tutti i pezzi del tavolo devono essere correttamente montati attenendosi alle istruzioni di montaggio.
- Usare gli attrezzi indicati in ogni fase del processo di assemblaggio.
- Usare il tavolo solo dopo un montaggio completo e dopo aver verificato il corretto funzionamento dei sistemi di sicurezza.
- Il tavolo da ping-pong deve essere utilizzato unicamente per l'obiettivo per il quale è stato destinato, e nello specifico: giocare con racchette e palline da ping-pong adatte.
- Qualsiasi altro uso è vietato e può essere pericoloso. Sweeek non potrà essere ritenuta responsabile dei danni o delle lesioni verificatisi in seguito a un uso scorretto del tavolo.
- I pezzi danneggiati o usati possono minare la vostra sicurezza nonché la longevità del tavolo da ping-pong. Sostituire immediatamente i pezzi danneggiati o consumati e non usare più il tavolo fino a che non verrà sottoposto a un intervento di riparazione. Sarà in ogni caso necessario contattare il Servizio post-vendita di Sweeek e non modificare niente in prima persona.
- Il vostro tavolo da ping pong è conforme a tutte le normative di sicurezza. Riparazioni scorrette, modifiche a livello strutturale (eliminazione di pezzi originali, aggiunta di altri pezzi, ecc...) sono operazioni che possono compromettere la sicurezza dell'utente.
- Il posizionamento, lo spostamento e lo stoccaggio del tavolo sono operazioni che vanno eseguite da una persona adulta.
- I bambini non devono spostare il tavolo da ping-pong.
- Insegnare ad altre persone come maneggiare correttamente il tavolo; informarli delle potenziali fonti di pericolo, in particolar modo in fase di installazione, smontaggio o spostamento del tavolo.
- In fase di posizionamento dei ripiani, fare attenzione ai piedi e alle altre parti del corpo, in caso di caduta del ripiano.
- In fase di posa dei ripiani verificare che la superficie di gioco sia visibile. Una volta chiuso il tavolo, le due superfici di gioco devono trovarsi l'una di fronte all'altra.
- **ATTENZIONE!** Togliere la rete prima di richiudere il tavolo
- Chiunque usi o manipoli questo tavolo deve sempre attenersi alle istruzioni illustrate sulla parte posteriore del ripiano e conoscere in modo approfondito le istruzioni d'uso.

ATTENZIONE!

	Non sedersi o salire sul tavolo, dato che rischia di cedere.		Non lasciare i bambini senza sorveglianza intorno al tavolo.
	Il tavolo non deve essere spinto dai ripiani in posizione aperta.		Il tavolo non deve essere spostato tirandolo dai carrelli laterali.
	Il tavolo non deve essere spostato tirandolo per le assicelle che tengono in posizione la rete.		Quando il tavolo è chiuso a metà, il vento lo può far oscillare, rovinarlo, oppure - cosa ancora più grave - ferirvi. Per questi motivi, verificare che venga conservato al riparo dal vento.
	Lo spostamento di un tavolo su una superficie in pendenza può far oscillare il tavolo, rovinarlo, oppure - cosa ancora più grave - ferirvi. Adottare le precauzioni necessarie.		Il tavolo, sia in posizione chiusa che in posizione aperta, non deve trovarsi in pendenza. Usare il tavolo su pavimenti piatti e stabili. Su una superficie deformata, uno o più piedini possono non appoggiare correttamente sulla superficie. Consigliamo di spostare il tavolo verso un luogo in piano.



Quando si manovra il tavolo, attenzione a non pizzicarsi.

- Verificare che nessuno o niente si trovi nella traiettoria di apertura del tavolo.
- Quando si manovra il tavolo (montaggio, apertura, chiusura o stoccaggio) è necessario essere sempre in due per evitare eventuali incidenti.
- Non azionare il sistema di blocco/sblocco in fase di posizionamento del tavolo.
- Non mettere oggetti pesanti sul tavolo.
- Non usare oggetti appuntiti sul ripiano o sulle superfici in pendenza.

MANUTENZIONE

Al fine di garantire la longevità del vostro tavolo, vi consigliamo di:

- ri-serrare regolarmente la viteria al fine di garantire che sia in buono stato.
- rispettare le procedure di messa in funzione.
- pulire regolarmente la superficie di gioco (non usare prodotti abrasivi o lucidanti).

Solo i tavoli DA ESTERNI resistono alle condizioni climatiche esterne (pioggia, umidità, sole, ...)
Anche con una custodia, i tavoli DA INTERNI si degradano all'esterno.

Questo prodotto è stato creato e prodotto con materiali di alta qualità e componenti riciclabili e riutilizzabili. Vi invitiamo a restare informati sui sistemi locali di riciclaggio dei prodotti di arredamento. Attenersi alle normative locali e non smaltire i prodotti usati buttandoli con i normali rifiuti domestici. Il riciclaggio del vostro prodotto contribuirà a evitare gli impatti negativi sull'ambiente e sulla salute pubblica.

RIPIANO

Il ripiano del vostro tavolo da ping-pong è realizzato da una miscela di alluminio e resina. È stato appositamente concepito per resistere alla pioggia, al gelo e al sole.

PEZZI MOBILI DEL TAVOLO

Verificate di oliare correttamente tutti i pezzi mobili del vostro tavolo, inclusi gli snodi.

CONSERVAZIONE DEL TAVOLO

Riporre il tavolo chiuso in un luogo asciutto, quando non è in uso.

PULIZIA DEL TAVOLO

Per pulire il tavolo, usare un panno soffice e umido (non bagnato). Per evitare di danneggiare la superficie di gioco del tavolo, **non usare prodotti chimici, prodotti abrasivi o di pulizia** sulla superficie di gioco del vostro tavolo.

Il mancato rispetto delle istruzioni d'uso qui indicate può causare il deterioramento del tavolo oppure un incidente, e ciò esonera Sweeek da ogni responsabilità.

CONSIGLI D'USO

APERTURA

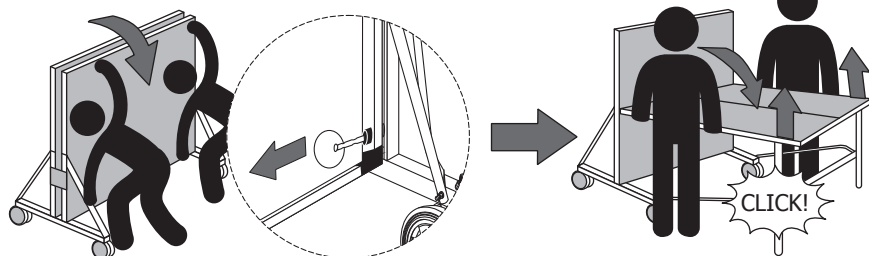

- A) Tirare il sistema di blocco verso l'interno (seguire la direzione della freccia).
 B) Abbassare il ripiano in posizione di gioco. Non lasciarlo cadere: ciò potrebbe danneggiare il tavolo o causare lesioni.
 C) Verificare che il tavolo sia bloccato sollevando l'estremità del ripiano vicino alla rete.

CHIUSURA

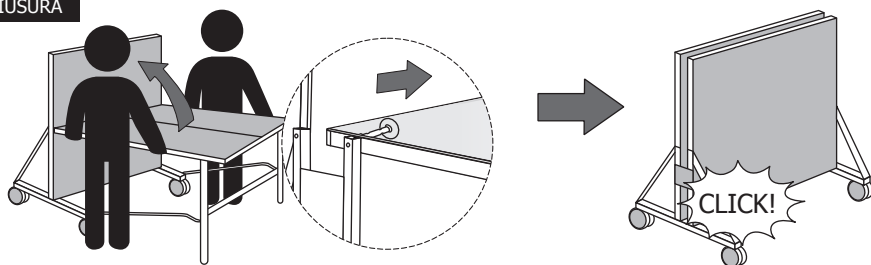

- A) Tirare il sistema di blocco verso l'interno (seguire la direzione della freccia).
 B) Sollevare il ripiano fino alla posizione di stoccaggio.
 C) Per la vostra sicurezza, verificare che il ripiano sia bloccato correttamente.

Togliere la rete prima di richiudere il tavolo.

- Non serrare troppo le viti a livello dei pezzi mobili, esaminare le funzionalità in modo approfondito subito dopo aver concluso l'operazione di assemblaggio.
- Dopo aver eseguito l'operazione di assemblaggio, verificare che tutti i pezzi del tavolo siano correttamente in posizione consultando le istruzioni di montaggio (pagina 35). In questo caso, togliere la pellicola dalla superficie di gioco.
- Non dare colpi forti al bordo del tavolo in fase di gioco, dato che ciò rischia di causare danni. Richiudere il tavolo, qualora si decida di non usarlo, quindi coprirlo.



ATTENZIONE: attenersi con attenzione alle istruzioni in fase di spostamento del tavolo. La garanzia non copre i danni dovuti a un uso scorretto del tavolo.

REGOLE DEL GIOCO

IL GIOCO

- Il tennis tavolo si gioca su un tavolo diviso da una rete nel senso della lunghezza e da una riga bianca nel senso della larghezza, che delimita le zone di servizio. L'obiettivo è quello di rinviare, servendosi di una racchetta, la palla sulla metà tavolo dell'avversario. Il giocatore conquista un punto ogni volta che il suo avversario non rinvia la palla, la rinvia al di fuori della metà-tavolo dell'avversario, lascia rimbalzare la palla più di una volta sulla propria metà tavolo, colpisce la palla al volo (senza che rimbalzi sul tavolo) sopra alla sua metà tavolo, sposta il tavolo giocando, tocca la rete o un'assicella, se la sua mano libera tocca il tavolo o se impedisce alla palla di rimbalzare sulla propria metà-tavolo col proprio corpo (ostruzione).
- Un incontro di tennis tavolo avviene in tre o quattro manche vincenti da 11 punti con 2 punti di scarto: il primo giocatore che vince il numero di manche necessarie è il vincitore. Nel caso di tre manche vincenti, i giocatori possono quindi giocare fino a cinque manche. Per quattro manche vincenti possono dover giocare fino a sette manche.

IL SERVIZIO

- Il primo battitore viene deciso con un'estrazione a sorte per evitare ogni imparzialità.
- Prima dell'esecuzione del servizio, la palla deve essere nel palmo della mano ed essere immobile. Deve essere lanciata in verticale e in modo intenzionale, a una distanza di più di 16 cm dalla mano. Fra il momento del lancio e il momento in cui viene colpita dalla racchetta, non può toccare nessun ostacolo. Il servizio va rifatto se, nel contesto di un servizio regolare, la pallina tocca la rete o la struttura della stessa.
- Quando il battitore colpisce la pallina, quest'ultima deve come prima cosa toccare il proprio campo e poi rimbalzare nel campo avversario, rispettando la diagonale e la zona di servizio.

CAMBI

- Il servizio cambia ogni due punti fino alla fine della manche. Quando il punteggio raggiunge 10/10, in questo caso preciso il servizio cambia a ogni punto conquistato.
- Al termine di ogni manche, i giocatori cambiano lato, e il primo servizio è di chi non ha fatto il primo servizio nel corso della manche precedente.

IL GIOCO IN COPPIA

- È possibile giocare al tennis tavolo in coppia. A tal fine ogni giocatore deve necessariamente colpire la palla, ciascuno a turno. Non è quindi possibile dividere il tavolo in due e fare in modo che ogni giocatori giochi su metà tavolo.
- Il primo battitore viene deciso dalla squadra che effettua il servizio, il primo ribattitore viene poi deciso dalla squadra avversaria.
- Il cambio battitore avviene poi come segue: il ribattitore diventa battitore e il partner del battitore diventa ribattitore, e così di seguito.
- Il battitore deve necessariamente servire nella diagonale destra, ovvero la pallina deve come prima cosa rimbalzare sulla metà tavolo di destra del battitore e poi sulla metà tavolo di destra del ribattitore.

GARANZIA

- Sweeek garantisce i propri prodotti da difetti di fabbricazione e di materiale per un periodo di 2 anni dalla data di ricevimento da parte del consumatore.
- Se una parte risulta difettosa durante il periodo di garanzia, l'unico ed esclusivo rimedio sarà riparare o sostituire la parte difettosa seguendo le istruzioni del servizio post-vendita di Sweeek. La garanzia Sweeek (WALIBUY) si applica sostituendo le parti danneggiate, le spese di andata e ritorno sono a carico dell'acquirente. Sweeek si riserva il diritto di rivedere il prodotto prima di accettare la richiesta di garanzia. Se il prodotto viene riscontrato difettoso da Sweeek, la garanzia copre solo la riparazione o la sostituzione del prodotto difettoso. Sweeek non è responsabile per alcun costo, perdita o danno subito a causa della perdita o dell'uso improprio di questo prodotto.
- Questa garanzia non si applica in caso di abuso, uso improprio o riparazione non autorizzata. Dal rientro del prodotto difettoso alla nostra fabbrica, verrà valutato e sarai informato delle riparazioni.
- I nostri prodotti sono progettati per l'uso in un ambiente privato e personale, un uso in un ambiente professionale (affitto, attività scolastiche, ...) annullerà automaticamente tutte le garanzie.
- Questo prodotto è progettato per un uso specifico. L'uso improprio può comportare gravi rischi per l'utente e invalidare la garanzia. La garanzia per qualsiasi riparazione o sostituzione è limitata a soli due anni dalla data di ricevimento originale. Questo prodotto non deve essere utilizzato al di sopra della capacità consigliata dal produttore.

ELENCO DELLE ESCLUSIONI DALLA GARANZIA

- Danni o difetti dovuti a cause esterne (incidente, urto, forte vento...),
- Danni causati o attribuibili a sforzi eccessivi o abusivi,
- Danni derivanti dalla modifica della costruzione e delle caratteristiche originarie del Prodotto,
- Riparazioni effettuate dal beneficiario,
- Mancato rispetto delle istruzioni del produttore,
- Danni causati da qualsiasi riparazione, cambiamento o modifica dell'apparecchiatura senza autorizzazione,
- Riparazioni improvvisate o temporanee e conseguenze del possibile aggravamento del danno conseguente,
- Sostituzione delle parti soggette a usura,
- La sostituzione di parti mancanti/danneggiate al momento del ricevimento, di parti non indicate sulla bolla di consegna o di altri danni che non siano un difetto di fabbricazione.

SICHERHEIT







Es ist unbedingt erforderlich, die Anleitung für einen späteren Gebrauch aufzubewahren. Insbesondere zur Wartung oder zur Identifizierung von Ersatzteilen für den Kundendienst.



Lesen Sie die folgenden Anweisungen sorgfältig durch, bevor Sie Ihren Tischtennis-Tisch montieren und verwenden. Sie enthalten wichtige Informationen zum Personenschutz sowie zur Verwendung und Wartung des Produkts.

- Vor Gebrauch des Tisches ist es wichtig diese Montageanleitung zu lesen.
- Der Aufbau sollte von zwei Erwachsenen auf einer ebenen Fläche und unter Einhaltung der Montagereihenfolge erfolgen.
- Stellen Sie sicher, dass alle Teile der Stückliste vorhanden sind, bevor Sie mit der Montage beginnen. Bei Problemen wenden Sie sich an den Kundenservice von Sweeek.
- Alle Teile des Tisches müssen gemäß der Montageanleitung ordnungsgemäß zusammengebaut werden.
- Verwenden Sie bei jedem Schritt des Zusammenbaus die angegebenen Werkzeuge.
- Verwenden Sie diesen Tisch erst nach Abschluss der Montage wenn er vollständig zusammengebaut ist und die Funktionstüchtigkeit der Sicherheitssysteme.
- Der Tischtennis-Tisch darf nur für den vorgesehenen Zweck verwendet werden, nämlich zum Spielen mit geeigneten Tischtennis-Schlägern und Tischtennis-Bällen.
- Verwendung für andere Zwecke ist unzulässig und kann gefährlich sein. Alice's Garden übernimmt keine Haftung für Schäden oder Verletzungen durch unsachgemäße Verwendung des Tisches.
- Beschädigte oder abgenutzte Teile können Ihre Sicherheit und die Lebensdauer Ihres Tischtennis-Tisches beeinträchtigen. Beschädigte oder abgenutzte Teile sofort ersetzen und den Tisch erst nach vollständiger Reparatur verwenden. In allen Fällen sollten Sie sich erst an den Kundenservice von Sweeek wenden und keine Veränderungen auf eigene Verantwortung durchführen.
- Ihr Tischtennis-Tisch entspricht allen Sicherheitsstandards. Unsachgemäße Reparaturen, Designänderungen (Entfernen von Originalteilen, Hinzufügen anderer Teile usw.) können die Sicherheit des Anwenders ernsthaft gefährden.
- Der Aufbau, das Umstellen und das Verstauen des Tisches sind von einem Erwachsenen durchzuführen. Kinder dürfen auf keinen Fall den Tischtennis-Tisch selbst bewegen.
- Andere Benutzer sind auf die korrekte Anwendung des Tisches aufmerksam zu machen. Sie sollten über mögliche Gefahrenquellen, insbesondere in Bezug auf die Montage, den Abbau oder die Umstellung des Tisches informiert werden.
- Achten Sie beim Aufstellen der Tablett auf Ihre Füße und andere Körperteile, falls sie beim Herunterfallen des Tablett.
- Achte beim Aufstellen der Tablett darauf, dass die Spielfläche sichtbar ist. Nach dem Zusammenklappen müssen die beiden Spielflächen einander zugewandt sein.
- **ACHTUNG!** Das Netz vor dem Zuklappen des Tisches entfernen.
- Der Benutzer sollte immer die Anweisungen auf der Rückseite der Platten befolgen. Beachten Sie das Benutzerhandbuch.

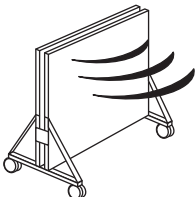
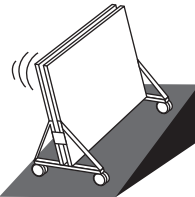
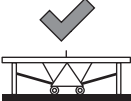
WARNUNG!

	<p>Nicht auf den Tisch setzen oder klettern, Einsturzgefahr.</p>		<p>Kinder niemals unbeaufsichtigt in der Nähe des Tisches lassen.</p>
	<p>Der Tisch darf nicht in geöffneter Position an den Platten geschoben werden.</p>		<p>Der Tisch darf nicht bewegt werden, indem man ihn an den Schlitten gezogen werden seitlich</p>
	<p>Der Tisch darf nicht durch das Ziehen an den Netzhalterungen verstellt werden.</p>		<p>Wenn der Tisch in der Mitte zusammengeklappt ist, kann der Wind den Tisch zum Kippen bringen und ihn beschädigen oder, schlimmer noch, Sie verletzen. Stellen Sie aus diesen Gründen sicher, dass er an einem windgeschützten Ort aufbewahrt wird</p>
	<p>Das Bewegen eines Tisches auf einem schrägen Boden kann dazu führen, dass der Tisch umkippt, beschädigt wird oder, schlimmer noch, dass Sie sich verletzen. Treffen Sie die nötigen Vorsichtsmaßnahmen</p>	 	<p>Der Tisch darf weder im zusammengeklappten noch im ausgeklappten Zustand auf eine Schräge gestellt werden. Verwenden Sie den Tisch auf einem ebenen und stabilen Boden. Auf einem unebenen Boden kann es sein, dass ein oder mehrere Beine nicht auf dem Boden stehen. Es wird empfohlen, den Tisch auf einer ebenen Fläche aufzustellen</p>



Einklemmgefahr während der Bedienung.

- Stellen Sie sicher, dass sich beim Öffnen des Tisches keine Personen oder Gegenstände im Weg befinden.
- Um Umfälle zu meiden, sollte der Tisch immer von zwei Erwachsenen bedient werden (Aufbau, Aufklappen, Zuklappen oder Lagerung).
- Betätigen Sie das Verriegelungs-/Entriegelungssystem nicht, während der Tisch bewegt wird
- Keine schweren Objekte auf den Tisch stellen.
- Keine spitzen Gegenstände auf den Platten oder lackierten Oberflächen verwenden.

PFLEGEHINWEISE

Um die Lebensdauer Ihres Tisches zu gewährleisten, empfehlen wir Ihnen:

- ziehen Sie die Schrauben regelmäßig nach, um sicherzustellen, dass sie in gutem Zustand sind
- die Verfahrensabläufe zu respektieren.
- die Spielfläche regelmäßig zu Reinigen (verwenden Sie kein Scheuer- oder Poliermittel).

Nur OUTDOOR-Tische sind gegen die folgenden Bedingungen beständig Witterungsbedingungen im Freien (Regen, Feuchtigkeit, Sonne, ...).

Zur Herstellung dieses Produktes wurden hochwertige Materialien und recycelbare und wiederverwendbare Bauteile verwendet. Informieren Sie sich über lokale Sammelstellen zur Verwertung gebrauchter Möbelstücke. Befolgen Sie örtliche Vorschriften und entsorgen Sie keinesfalls gebrauchte Produkte in herkömmlichem Haushaltsmüll. Indem Sie dieses Produkt recyceln, leisten Sie einen Beitrag zur Minimierung negativer Auswirkungen auf die Umwelt und das Gesundheitswesen.

SPIELBRETT

Die Platte Ihres Tischtennistisches besteht aus einem Verbundwerkstoff aus Aluminium und Harz. Sie wurde speziell entwickelt um Regen, Frost und Sonne zu widerstehen.

BEWEGLICHE TEILE IHRES TISCHES

Stellen Sie sicher, dass alle beweglichen Teile, einschließlich aller Drehpunkte Ihres Tisches gründlich geölt sind.

LAGERUNG IHRES TISCHES

Lagern Sie den Tisch in zusammengeklapptem Zustand an einem trockenen Ort, wenn er nicht benutzt wird.

REINIGUNG IHRES TISCHES

Um Ihren Tisch zu reinigen, verwenden Sie ein weiches, feuchtes (nicht nasses) Tuch. Um Beschädigungen zu vermeiden die Spielfläche Ihres Tisches nicht zu beschädigen, sollten Sie keine Chemikalien, Scheuermittel oder Reinigungsmittel auf der Spielfläche Ihres Tisches verwenden.

Bei Nichtbeachtung der oben genannten Gebrauchsanweisungen kann es zur Beschädigung des Tisches oder zum Unfall kommen und Sweek übernimmt hierfür keine Haftung.

VERWENDUNGSHINWEISE

ÖFFNUNG

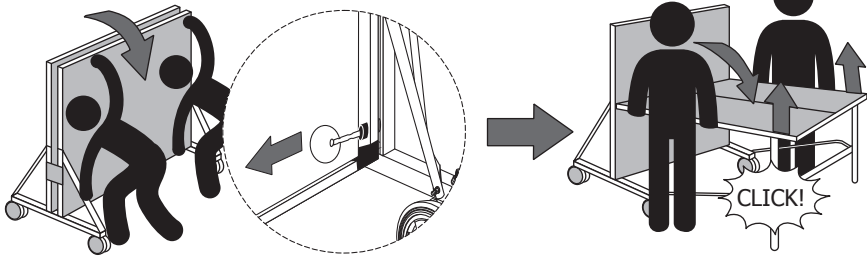

- Ziehen Sie das Verriegelungssystem nach innen (folgen Sie der Pfeilrichtung).
- Senken Sie den Spieltisch in die Spielposition ab. Lassen Sie es nicht fallen, da dies Ihren Tisch beschädigen oder zu Verletzungen führen könnte.
- Stellen Sie sicher, dass der Tisch verriegelt ist, indem Sie das Ende der Tischplatte in der Nähe des Netzes anheben

SCHLIESSEN

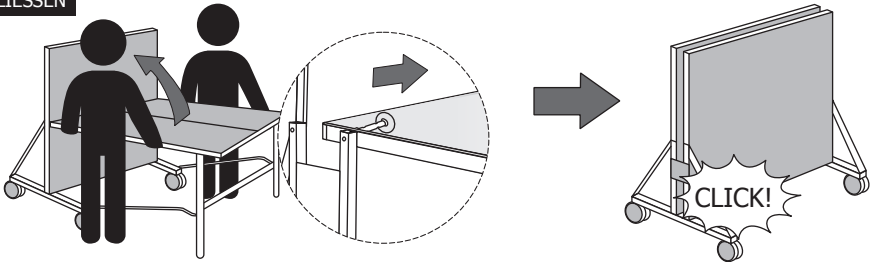

- Ziehen Sie das Verriegelungssystem nach innen (folgen Sie der Pfeilrichtung).
- Heben Sie das Tablett in seine Aufbewahrungsposition
- Vergewissern Sie sich zu Ihrer Sicherheit, dass das Tablett verriegelt ist

Entfernen Sie das Netz, bevor Sie Ihren Tisch wieder schließen.

- Ziehen Sie die Schrauben an den beweglichen Teilen nicht zu fest an, führen Sie unmittelbar nach Abschluss des Zusammenbaus eine gründliche Untersuchung der Funktionalität durch.
- Überprüfen Sie nach Abschluss des Zusammenbaus anhand der Aufbauanleitung (Seite 35), ob alle Teile des Tisches fest an ihrem Platz sind. Ist dies der Fall, achten Sie darauf, dass Sie die Folie von der Spielfläche entfernen.
- Stoßen Sie beim Spielen nicht heftig gegen die Tischkante, da dies den Tisch beschädigen kann. Klappen Sie den Tisch bei Nichtgebrauch zusammen und decken Sie ihn ab.



ACHTUNG : Befolgen Sie beim Umgang mit dem Tisch aufmerksam die Anweisungen. Die Garantie deckt keine Schäden ab, die auf eine unsachgemäße Verwendung des Tisches zurückzuführen sind

SPIELREGELN

DAS SPIEL

- Der Tischtennis-Tisch wird von einem Netz in zwei gleich große Spielbereiche geteilt. Eine weiße Linie begrenzt die Servicebereiche. Ziel ist, den Ball mit Hilfe eines Schlägers auf die gegnerische Tischhälfte zu spielen. Gepunktet wird indem der Gegner den Ball nicht zurück spielt, er den Ball außerhalb des begrenzten Spielbereichs spielt, er den Ball aus der Luft annimmt (ohne dass der Ball auf der Tischhälfte aufspringt), er den Tisch beim Spiel verstellt, er das Netz oder die Netzhalterung berührt, er mit seiner freien Hand den Tisch berührt oder er den Ball mit seinem Körper davon abhält, auf seiner eigenen Tischhälfte aufzuspringen (Obstruktion).
- Ein Tischtennispiel findet in drei oder vier Sätzen statt. Gewonnen wird ein Satz mit 11 Punkten und mindestens zwei Punkten Unterschied zum Gegner: Der erste Spieler, der die erforderliche Anzahl von Sätzen gewinnt, wird zum Gewinner erklärt. Für drei gewonnene Sätze können die Spieler daher bis zu fünf Sätze spielen. Für vier gewonnene Sätze, können Sie bis zu sieben Sätze spielen.

DER AUFSCHLAG

- Das Recht des ersten Aufschlags wird per Los gezogen, um Unparteilichkeit zu vermeiden.
- Vor dem Aufschlag muss der Ball in der Handfläche still gehalten werden. Anschließend muss der Ball mindestens 16cm senkrecht hochgeworfen werden. Bevor der Ball mit dem Schläger geschlagen wird, darf er kein Hindernis berühren. Geschieht der Aufschlag regelrecht, berührt der Ball jedoch das Netz, so darf er wiederholt werden.
- Der Aufschläger muss den Ball unter Berücksichtigung der Diagonale und des Servicebereichs mit dem Schläger so spielen, dass er zuerst auf der eigenen und dann auf der gegnerischen Tischhälfte aufspringt.

BALLWECHSEL

- Der Aufschlag wechselt alle zwei Punkt, bis zum Satzende. Bei einem Spielstand von 10 zu 10 wird in diesem Fall abwechselnd aufgeschlagen.
- An jedem Satzende wechseln die Spieler die Spielhälfte. Aufschlag bekommt der Spieler, der im vorherigen Satz nicht den ersten Aufschlag hatte.

DAS DOPPEL

- Tischtennis kann auch mit Doppelpaaren gespielt werden. Die Doppelpartner schlagen abwechselnd den Ball, daher ist es nicht möglich die Spielhälfte in zwei Teile zu teilen um jeden eine eigene Spielseite zu gewähren.
- Das Doppelpaar, das den Aufschlag ausführt, entscheidet welcher Partner zuerst aufschlägt. Anschließend wird der Rückschläger vom Gegenteam aufgestellt.
- Bei jedem Aufschlagwechsel schlägt der bisherige Rückschläger auf, und der Partner des bisherigen Aufschlägers wird Rückschläger.
- Beim Aufschlag muss der Ball zuerst die rechte Spielfeldhälfte des Aufschlägers berühren und dann in der diagonal gegenüberliegenden gegnerischen Hälfte aufkommen.

GARANTIE

- Sweeek garantiert seine Produkte für einen Zeitraum von 2 Jahren ab dem Datum des Erhalts durch den Verbraucher gegen Herstellungs- und Materialfehler.
- Wenn sich ein Teil während der Garantiezeit als defekt erweist, ist Ihr einziges und ausschließliches Rechtsmittel die Reparatur oder der Ersatz des defekten Teils gemäß den vom Sweeek-Kundendienst festgelegten Modalitäten. Die Inanspruchnahme der Garantie von Sweeek (WALIBUY) erfolgt durch den Austausch der beschädigten Teile, wobei die Kosten für Hin- und Rückfahrt zu Lasten des Käufers gehen. Sweeek behält sich das Recht vor, das Produkt vor der Annahme der Garantieleistung zu überprüfen. Wenn ein Produkt von Sweeek als defekt eingestuft wird, umfasst die Garantie nur die Reparatur oder den Ersatz des defekten Produkts. Sweeek haftet nicht für Kosten, Verluste oder Schäden, die durch den Verlust oder den Missbrauch dieses Produkts entstehen.
- Diese Garantie gilt nicht bei Missbrauch, falscher Handhabung oder nicht autorisierter Reparatur. Sobald das defekte Produkt an unsere Werkstätten zurückgeschickt wird, wird es begutachtet und Sie werden über die durchgeführten Reparaturen informiert.
- Unsere Produkte sind für die Verwendung in einem privaten und persönlichen Rahmen vorgesehen, eine Verwendung in einem professionellen Rahmen (Vermietung, schulische Aktivitäten, ...) würde automatisch alle Garantien aufheben.
- Dieses Produkt ist für einen bestimmten Zweck konzipiert. Eine unsachgemäße Verwendung kann zu ernsthaften Gefahren für den Benutzer führen und die Garantie ungültig machen. Die Garantie für Reparaturen oder Ersatzgeräte bleibt auf 1 Jahr ab dem ersten Erhaltsdatum beschränkt. Dieses Produkt darf nicht über die vom Hersteller empfohlene maximale Tragfähigkeit hinaus verwendet werden.

LISTE DER AUSSCHLÜSSE DER GARANTIE

- Schäden oder Defekte, die auf externe Ursachen zurückzuführen sind (Unfall, Stoß, starker Wind...),
- Schäden, die durch eine anormale oder missbräuchliche Verwendung verursacht wurden oder darauf zurückzuführen sind,
- Schäden, die auf Veränderungen der ursprünglichen Konstruktion und der Eigenschaften des Produkts zurückzuführen sind,
- Reparaturen, die für den Empfänger zugänglich sind,
- Die Nichtbeachtung der Anweisungen des Herstellers,
- Schäden durch nicht autorisierte Reparaturen, Änderungen oder Modifikationen an einem Teil der Ausrüstung,
- Notdürftige oder provisorische Reparaturen sowie die Folgen der daraus resultierenden möglichen Verschlimmerung des Schadens,
- Der Austausch von Verschleißteilen,
- Der Ersatz von fehlenden/beschädigten Teilen bei Erhalt, die nicht auf dem Lieferschein vermerkt sind, oder anderen Schäden, die keine Herstellungsfehler sind.

MONTAGE / MONTAJE / ASSEMBLY / MONTAGEM / MONTAGGIO

0
x 2

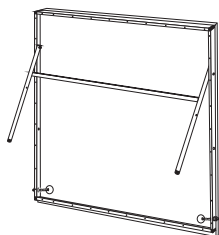

2
x 4



4
x 8



6
x 4



20
x 4



22
x 4

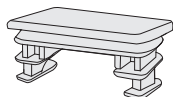

1
x 4



3
x 1

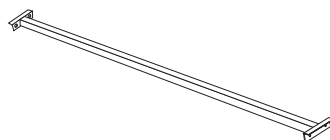

5
x 2

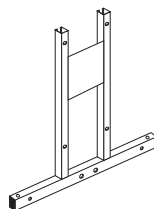

7
x 4



21
x 2



27
x 4

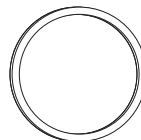

× 1

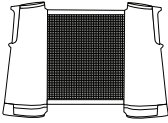

× 2



× 3



8



M12x130
× 4

9



M8x85
× 4

10



M6x75
× 8

11



M6x50
× 4

12



M6x45
× 4

13



M6x40
× 4

14



M12
× 4

15



M8
× 4

16



M6
× 20

17



M12
× 4

18



M6
× 28

19



M8
× 12

28



× 4

29

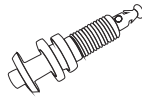

× 4

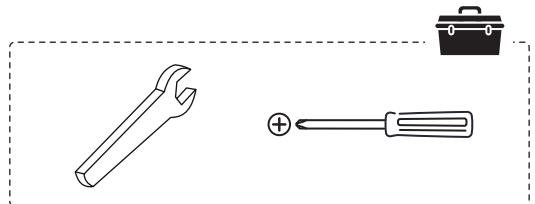

1

- 8 x4
- 9 x4
- 10 x4
- 14 x4
- 15 x4
- 16 x4
- 17 x4

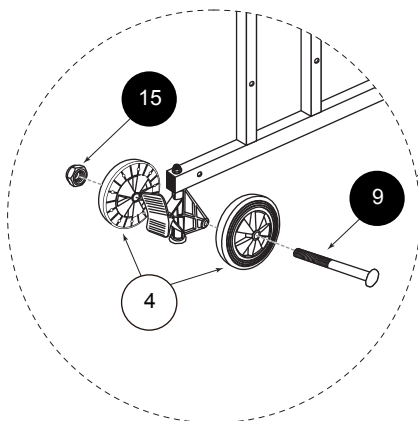
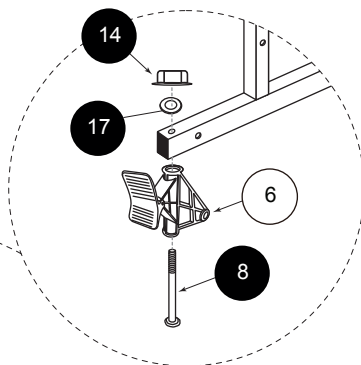
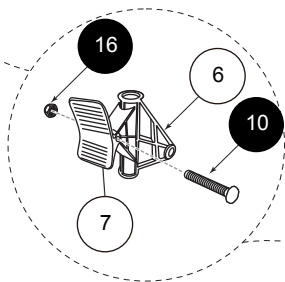
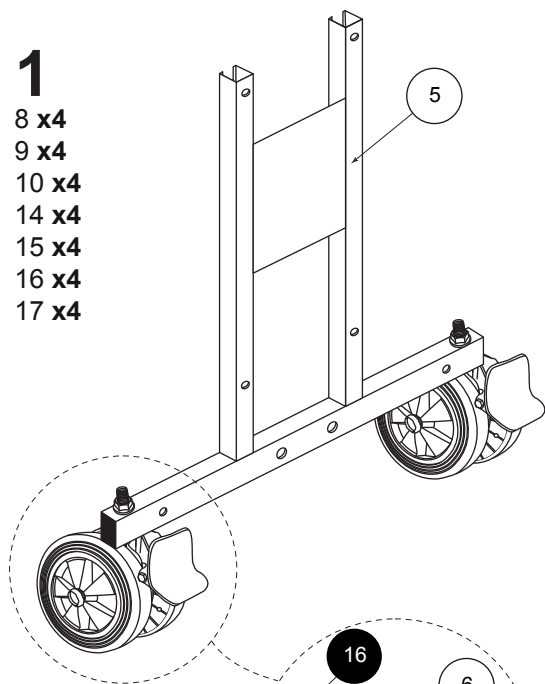

2

13 x4

16 x2

18 x8

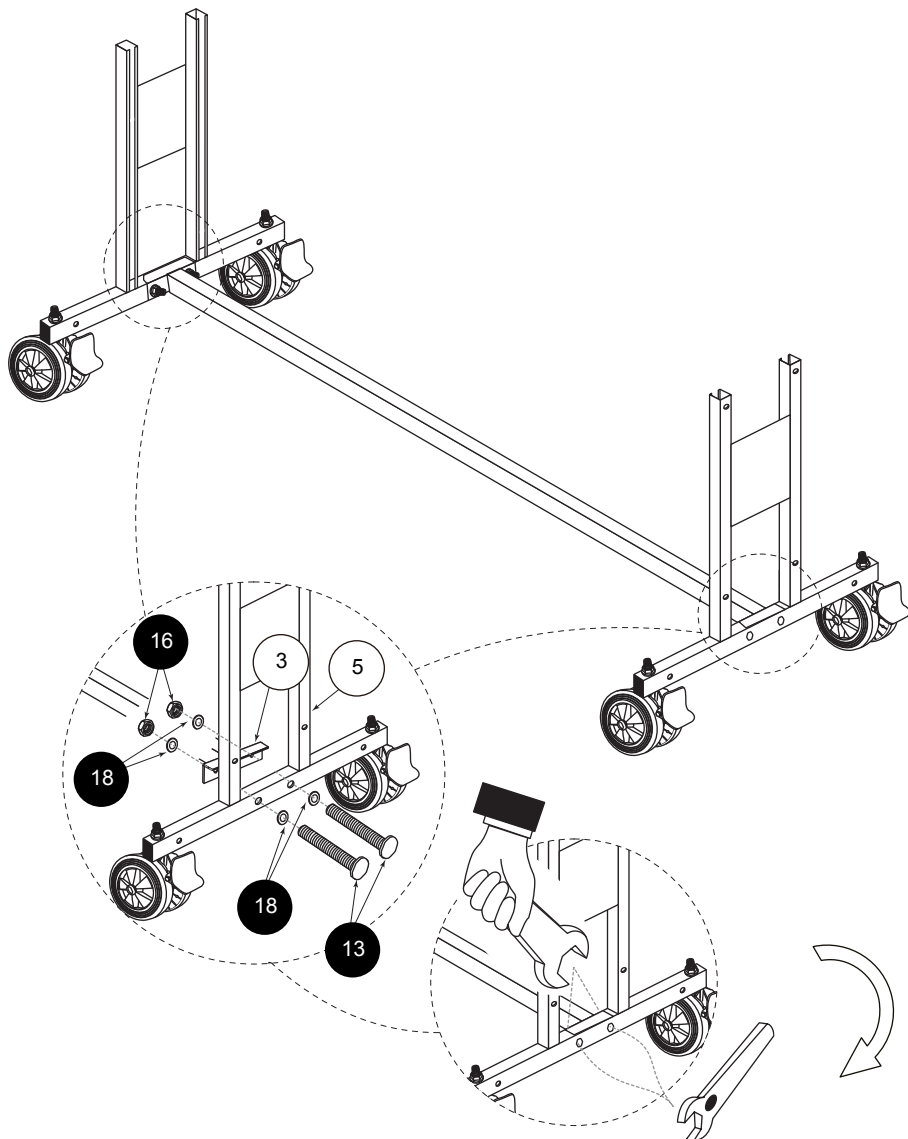

3

- 11 x4
- 12 x4
- 16 x8
- 18 x12
- 19 x8

x2

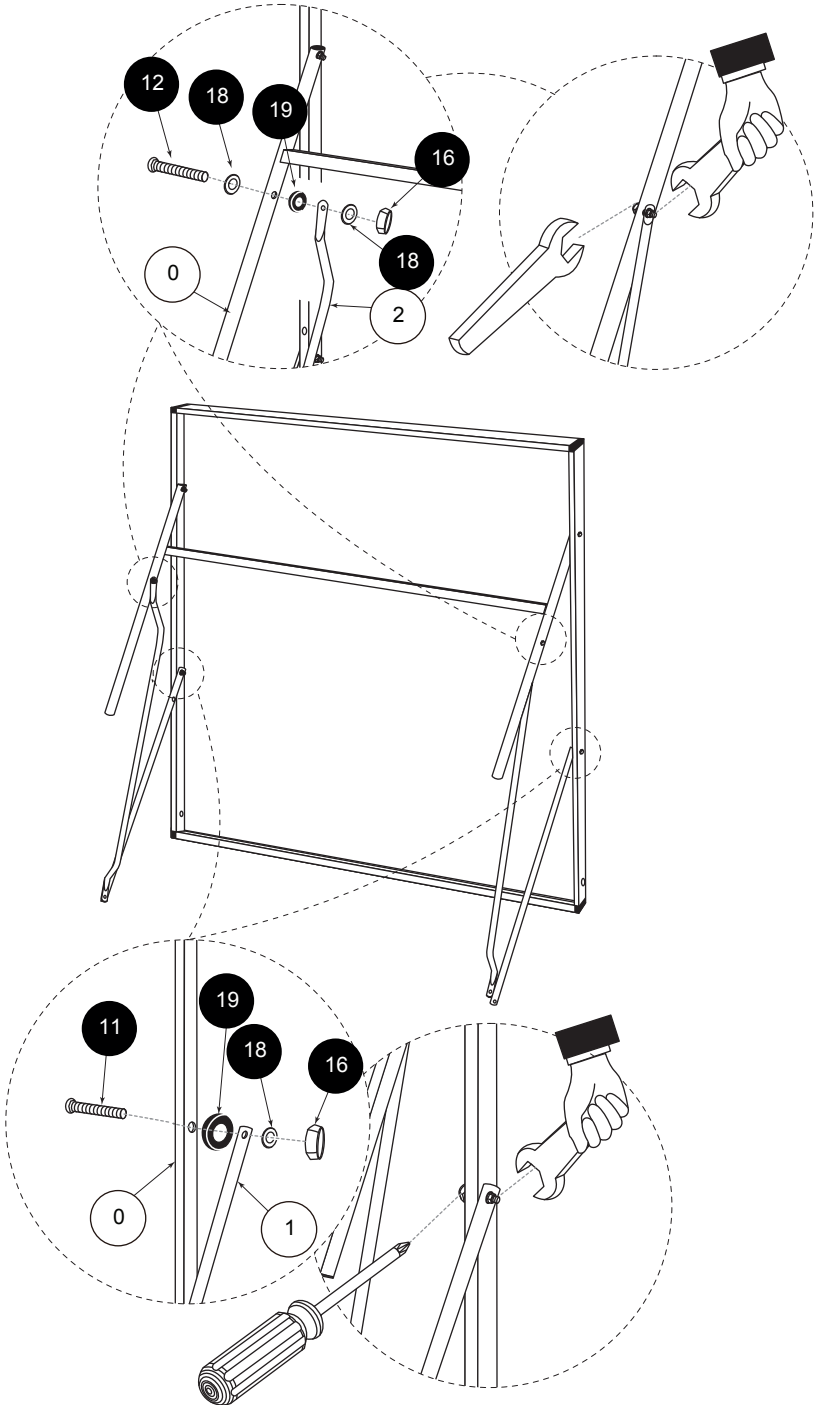

4

28 x2

29 x2

x2

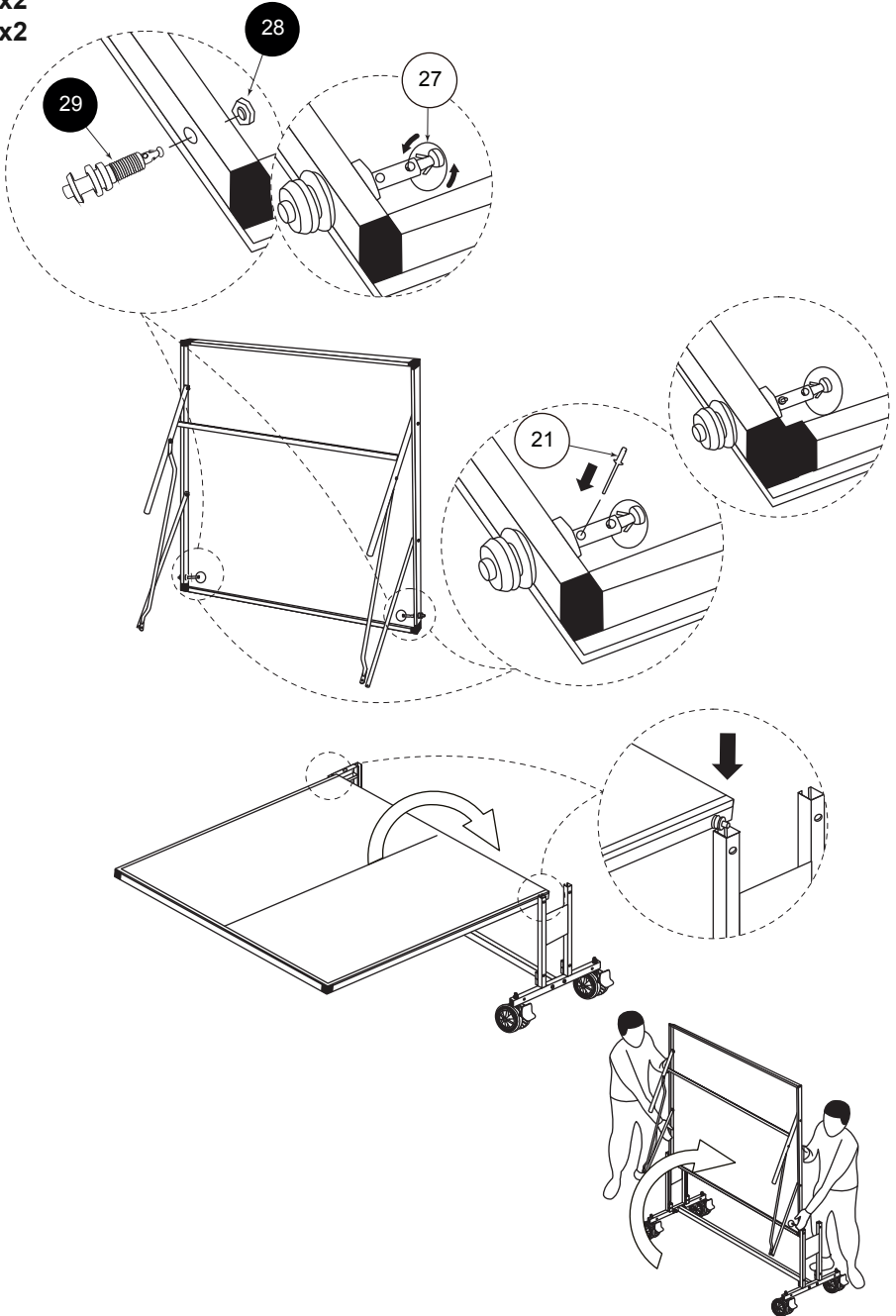

5

- 10 x4
- 16 x4
- 18 x8
- 19 x4

x2

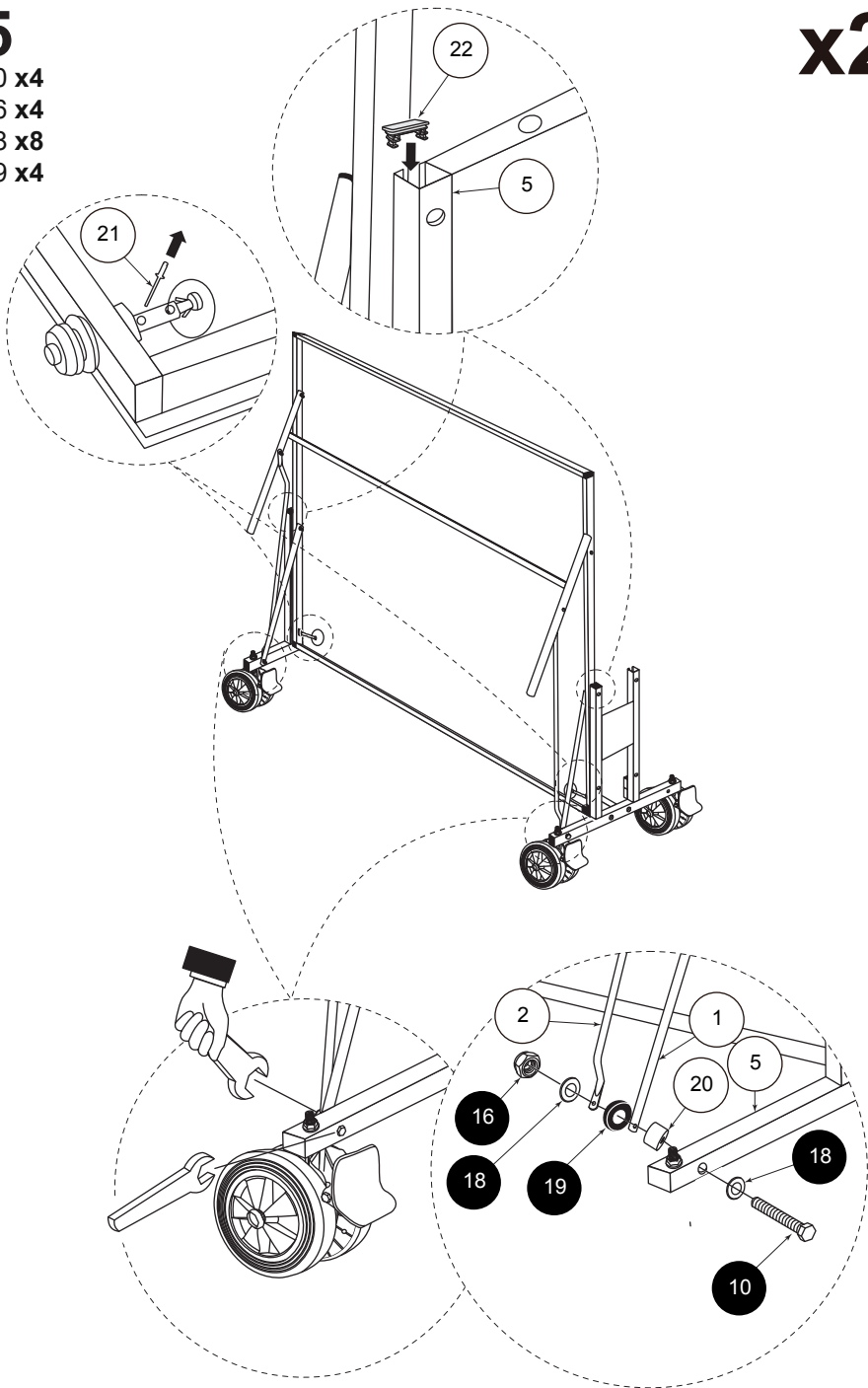

6

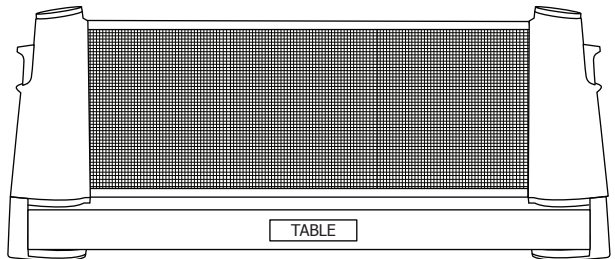
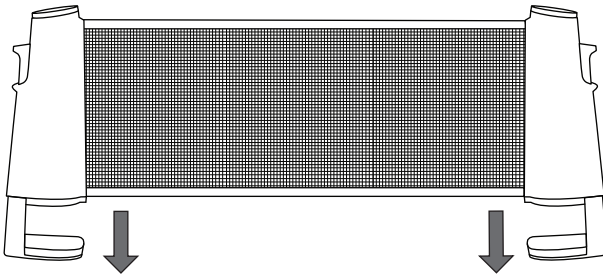
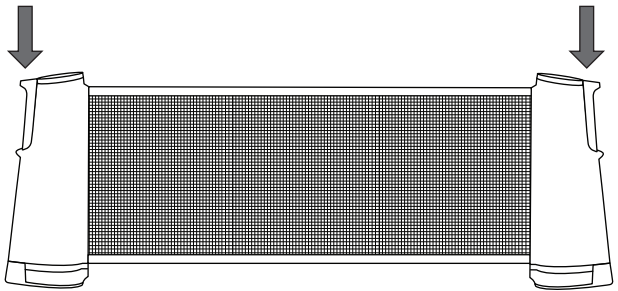
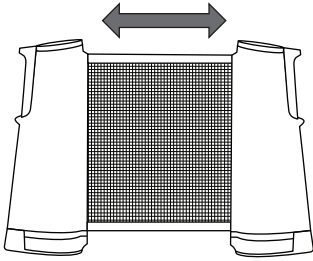

IMPORTÉ PAR WALIBUY SAS
270 avenue de l'Espace, 59118 WAMBRECHIES - FRANCE

IMPORTADO POR WALIBUY SPAIN SL
Avenida de Roma 157, 08011 BARCELONA - ESPAÑA

IMPORTED BY ALICE'S GARDEN UK LTD
23 Copenhagen Street, LONDON N10JB - UNITED KINGDOM

INGEVOERD DOOR WALIBUY SAS
270 avenue de l'Espace, 59118 WAMBRECHIES - FRANKRIJK

IMPORTADO POR WALIBUY SPAIN SL
Avenida de Roma 157, 08011 BARCELONA - ESPANHA

IMPORTATO DA WALIBUY ITALIA S.R.L
Via Torino 60, 20123 MILANO - ITALIA

IMPORTIERT VON WALIBUY SAS
270 avenue de l'Espace, 59118 WAMBRECHIES - FRANKREICH

IMPORTOWANE PRZEZ WALIBUY SAS
270 avenue de l'Espace, 59118 WAMBRECHIES - FRANCJA

 SWEEEK ME



SERVICE APRÈS VENTE :
SERVICIO POSTVENTA :
AFTER SALES SERVICE :
AFTER-SALES :
SERVIÇO PÓS-VENDA :
CONTATTO :
CONTACT :
KUNDENDIENST :
SERWIS POGWARANCYJNY :

www.sweeek.help



FR

Cet appareil,
ses accessoires,
cordons et batteries
se recyclent

REPRISE
À LA LIVRAISON



À DÉPOSER
EN MAGASIN



À DÉPOSER
EN DÉCHÈTERIE



Points de collecte sur www.quefairedemesdechets.fr
Privilégiez la réparation ou le don de votre appareil !