

sweeek.

GASCONNE

CKC23678

02/04/26

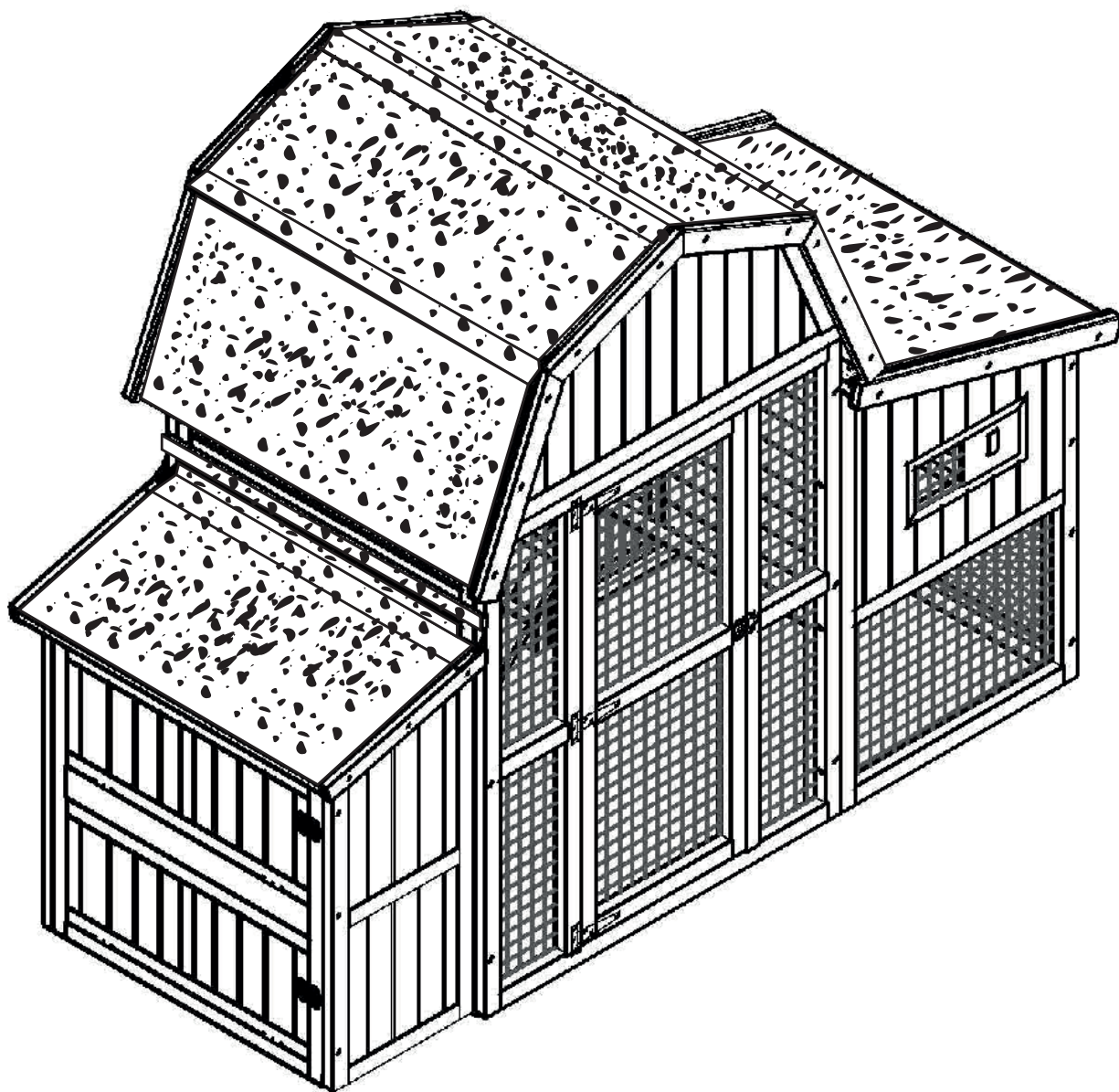

swееek.fr - sweeek.be - sweeek.es - sweeek.nl - sweeek.co.uk
swееek.pt - sweeek.it - sweeek.de - sweeek.pl

FRANÇAIS

Consignes de sécurité.....	4
Conseils d'utilisation.....	4 / 5
Conseils d'entretien.....	5
Garantie.....	6
Montage.....	28

**IMPORTANT, À CONSERVER
POUR CONSULTATION ULTÉRIEURE :
À LIRE ATTENTIVEMENT**

ENGLISH

Safety instructions.....	7
Directions for use.....	7 / 8
Care and maintenance.....	8
Warranty.....	9
Assembly.....	28

**IMPORTANT, RETAIN
FOR FUTURE REFERENCE :
READ CAREFULLY**

ESPAÑOL

Instrucciones de seguridad.....	10
Consejos de utilización.....	10 / 11
Consejos de mantenimiento.....	11
Garantía.....	12
Montaje.....	28

**IMPORTANTE, CONSERVAR
PARA FUTURAS CONSULTAS :
LEA ATENTAMENTE**

PORTUGUÊS

Instruções de segurança.....	13
Conselhos de utilização.....	13 / 14
Cuidados e manutenção.....	14
Garantia.....	15
Montagem.....	28

**IMPORTANTE, A MANTER
PARA REFERÊNCIA FUTURA:
PARA LER COM ATENÇÃO**

ITALIANO

Istruzioni di sicurezza	16
Consigli per l'uso	16 / 17
Consigli per la manutenzione	17
Garanzia	18
Montaggio	28

IMPORTANTE, SI PREGA
DI CONSERVARE PER RIFERIMENTO FUTURO:
SI PREGA DI LEGGERE ATTENTAMENTE

NEDERLANDS

Veiligheidsinstructies	19
Gebruiksaanwijzing	19 / 20
Onderhoudstips	20
Garantie	21
Montage	28

BELANGRIJK, BEWAAR VOOR
TOEKOMSTIGE REFERENTIE:
ZORGVULDIG LEZEN

DEUTSCH

Sicherheitshinweise	22
Anwendungshinweise	22 / 23
Pflegehinweise	23
Garantie	24
Montage	28

WICHTIG, FÜR SPÄTEREN
GEBRAUCH AUFBEWAHREN:
BITTE SORGFÄLTIG LESEN

POLSKI

Instrukcje bezpieczeństwa	25
Instrukcje użytkowania	25 / 26
Czyszczenie i konserwacja	26
Gwarancja	27
Montaż	28

WAŻNE, ZACHOWAĆ NA PRZYSZŁOŚĆ:
PRZECZYTAJ UWAŻNIE



ATTENTION:
RISQUES DE BLESSURES
PORTER DES GANTS PENDANT LE MONTAGE



DESTINÉ À
UN USAGE
DOMESTIQUE



GARANTIE :
2 YEARS

1/ CONSIGNES DE SÉCURITÉ

- Conserver cette notice pour tout besoin ultérieur.
- Attention ! Le bord de certaines pièces peut être tranchant. Faites preuve de prudence lorsque vous manipulez les pièces afin d'éviter les accidents. Portez des gants lorsque vous manipulez les pièces.
- Pour votre sécurité, il est impératif de lire les mesures de sécurité dans ce manuel avant d'entreprendre la construction de l'abri. Des informations importantes et des conseils utiles rendront votre construction plus facile et plus plaisante.
- Ce manuel d'instruction contient toutes les informations nécessaires pour le montage de votre enclos. Lisez toutes les instructions avant de commencer et, durant le montage, suivez chaque étape attentivement.
- Éloignez les enfants et les animaux domestiques du périmètre d'installation pour éviter les distractions et les accidents. Les sachets plastiques et les petits composants sont à tenir hors de portée des enfants.
- Le montage doit être effectué par un adulte.
- Éloignez les enfants lors de l'assemblage.
- Toujours suivre attentivement les instructions et l'ordre de montage de la présente notice.
- Il est conseillé d'éloigner le produit de tout arbre dont la chute d'une branche pourrait endommager le produit.
- Les pièces en bois peuvent présenter un risque d'écharde. Manipulez le bois avec précaution, avec des gants de protection.
- Vérifiez qu'aucun clou, vis ou agrafe ne dépasse des pièces assemblées.
- Ne jamais monter sur le toit du poulailler, même brièvement, sous peine d'accident.
- Ne jamais rien stocker sur le toit même à court terme sous peine d'effondrement.
- Ne jamais laisser d'enfants en bas âge pénétrer et s'enfermer sans surveillance à l'intérieur du poulailler.
- Ne pas stocker d'objets lourds contre la paroi, ceux-ci pouvant entraîner une déformation de la structure.
- Éviter le contact direct avec une source de chaleur (bougie, chauffage, etc...).
- Portez des gants en caoutchouc, un masque pour éviter d'inhaler la poussière et les débris, et des vêtements de travail.

2/ CONSEILS D'UTILISATION

- Stockez votre colis à plat, à l'abri du soleil et des intempéries.
- De préférence, déballez les composants de l'abri 48h avant le montage et stockez les dans un endroit couvert de manière à permettre au bois de s'adapter à la teneur en humidité de l'air ambiant.
- Les pièces doivent être posées à plat sur le sol afin d'éviter les déformations.
- Avant de commencer, assurez-vous d'avoir toutes les pièces nécessaires pour le montage et identifiez l'endroit où chaque pièce va se trouver. Chaque pièce est numérotée. Triez-les et faites l'inventaire à l'aide de la liste de pièces ci-après. Si vous constatez qu'il vous manque une pièce, contactez notre service après-vente. Ne commencez pas le montage. Le fabricant ne pourra être tenu responsable d'aucune conséquence résultant d'un produit partiellement monté.
- Avant de commencer, assurez-vous que la surface sur laquelle le poulailler sera installé soit parfaitement plane et de niveau. Il peut être installé sur de l'herbe, de la terre battue, un sol caillouteux ou une dalle de ciment. L'important est que les poules puissent s'aérer et gambader dans votre jardin de temps en temps. Le poulailler ne doit pas être placé trop près de la maison pour que vous ne soyez pas incommodés par les odeurs. Inversement, il ne doit pas être trop loin, car vous devrez y passer tous les jours pour leur donner à manger et pour chercher les œufs.
- Il est important de pré-percer, d'un diamètre inférieur à la vis, avant de visser.

- Il est important d'installer le poulailler dans un endroit protégé des vents violents. Orientez la façade la plus ouverte du poulailler au Sud ou à l'Est (pour réduire le développement des parasites). Maintenez bien à l'ombre l'abri où elles dorment et pondent.
- Utilisez avec précaution les différents outils nécessaires pour le montage. Familiarisez-vous avec le fonctionnement de tous les outils. Respectez les conseils de sécurité des outils que vous utilisez pour ce montage.
- Soyez prudent si vous devez utiliser un escabeau, il y a un risque de chute ou de perte d'équilibre. Assurez-vous qu'il soit complètement ouvert et installé sur une surface totalement plane. Ne l'appuyez pas sur l'enclos tant que celui-ci n'est pas totalement monté. Ne montez jamais sur le toit de l'enclos.
- Soyez vigilant et restez concentré pendant l'ensemble du montage. N'essayez pas d'assembler votre produit lorsque vous vous sentez fatigué ou lorsque vous avez pris des médicaments, consommé de l'alcool ou si vous êtes sujet à des vertiges.
- Ne tentez pas de monter l'enclos si vous constatez qu'il vous manque des pièces ou si vous n'avez pas assez de temps pour terminer le montage dans la journée même. Ne laissez jamais votre enclos partiellement érigé car il peut être sérieusement endommagé, même par des vents de faible intensité.

3/ CONSEILS D'ENTRETIEN

- Le bois de sapin est un matériau vivant qui ne cesse de travailler, et peut présenter certaines déformations (bois légèrement voilés ou gondolés), des fentes, des nœuds tombant et des poches de résine. Il peut également perdre de son éclat, griser... Ceci est normal, et ne met pas en péril la longévité de votre produit. L'application de pâte à bois (non fournie) peut-être une solution simple.
 - Nous recommandons de traiter le poulailler deux fois par an à l'aide d'un produit de protection pour bois extérieur.
 - Nettoyer régulièrement le toit des feuilles mortes et autres débris.
 - De même, éviter l'accumulation de neige pouvant entraîner une surcharge et occasionner des dégâts, voire un effondrement de la structure.
 - Surveiller le développement éventuel de mousses ou moisissures à la base ou sur les parois, notamment sur les parties exposées au Nord. Au besoin éliminez-les.
 - Le poulailler doit rester sec car l'humidité gêne ou supprime la ponte. Pour cela nous vous conseillons de retirer les accumulations d'excréments régulièrement et de changer la paille du pondoir tous les 15 jours.
 - Les poules boivent beaucoup d'eau car les œufs qu'elles produisent sont composés à 2/3 d'eau. Il faut alors veiller à ce qu'elles disposent en permanence d'eau et nettoyer l'abreuvoir quotidiennement (non fourni)
 - Nettoyer un poulailler en bois est essentiel pour assurer la santé et le bien-être de vos poules. Voici quelques conseils pour un nettoyage efficace :
 - En suivant ces étapes régulièrement, vous maintiendrez un environnement sain pour vos poules, ce qui contribuera à leur bien-être général et à la prévention des maladies.
 - Faites un nettoyage léger chaque semaine pour enlever les excréments et la litière sale. (traitez les premières traces de rouille si besoin) et faites un nettoyage plus approfondi chaque mois en suivant les étapes ci-dessus.
1. Placez vos poules dans un endroit sûr pendant le nettoyage.
 2. Enlevez toute la litière, les excréments et les débris. Utilisez une pelle et un balai pour cela.
 3. Sortez les mangeoires, abreuvoirs et nichoirs pour les nettoyer séparément.
 4. Pour un nettoyage en profondeur :
 - Utilisez une brosse rigide pour gratter les excréments séchés et la saleté des surfaces en bois.
 - Lavez toutes les surfaces avec une solution d'eau chaude et de savon doux ou de vinaigre blanc. Le vinaigre est un excellent désinfectant naturel et non toxique.
 - Rincez soigneusement toutes les surfaces à l'eau claire pour enlever tout résidu de savon ou de vinaigre.
 - Utilisez un désinfectant non toxique et sans danger pour les animaux, comme une solution d'eau de Javel diluée (1 part d'eau de Javel pour 10 parts d'eau) ou un désinfectant spécifique pour les poulaillers. Appliquez le désinfectant sur toutes les surfaces, y compris les murs, le sol et les perchoirs. Laissez le désinfectant agir pendant au moins 10 à 15 minutes avant de rincer.
 5. Finalement, ouvrez toutes les portes et fenêtres du poulailler pour permettre une bonne ventilation et un séchage rapide. Assurez-vous que le poulailler est complètement sec avant de remettre la nouvelle litière et les accessoires.

4/ GARANTIE

- Sweeek garantit ses produits contre tout vice de fabrication et de matériau pour une durée de 2 ans à partir de la date de réception par le consommateur. En cas de défaut de conformité, nous vous invitons à contacter rapidement notre service client et à ne pas utiliser le produit.
- Si une pièce s'avère défectueuse pendant la période de garantie, sweeek prendra en charge la réparation ou le remplacement de la pièce, et ce selon les modalités définies par le SAV sweeek. La mise en œuvre de la garantie Sweeek s'effectue par le remplacement des pièces endommagées. Sweeek se réserve le droit de contrôler le produit avant l'acceptation de sa prise en garantie.
- Si un produit est jugé défectueux par Sweeek, la garantie couvre la réparation ou le remplacement du produit défectueux uniquement. Sweeek ne sera pas responsable des coûts ou dommages subis à la suite d'une utilisation abusive de ce produit. Sweeek ne sera pas responsable des coûts, pertes ou dommages engendrés par la perte de ce produit.
- Cette garantie ne s'applique pas en cas d'abus, de mauvaise manipulation ou de réparation non autorisée.
- Nos produits sont prévus pour une utilisation dans un cadre privé et personnel. Toute utilisation dans un cadre professionnel (location, activités scolaires, ...) annulerait automatiquement toutes les garanties.
- Ce produit est conçu pour une utilisation spécifique. Une utilisation inappropriée peut entraîner des risques graves pour l'utilisateur et annuler sa garantie.

LISTE DES EXCLUSIONS DE LA GARANTIE

- Les défauts ou dommages résultants d'une erreur de montage ou du non-respect des conditions d'utilisation du produit.
- Les dommages résultants d'une utilisation non conforme aux spécifications techniques ou d'utilisation du produit. (Non-respect des conseils d'utilisation, d'entretien, de stockage et de protection, défaut de surveillance).
- Les dommages liés à l'utilisation de produits abrasifs, ou d'entretien non adaptés.
- Les modifications, interventions ou réparations effectuées sur le produit sans accord préalable du vendeur.
- Les atteintes au produit résultant de son usure normale eu égard à sa nature, sa fonction, sa composition et son prix.
- Les dommages résultants de causes externes telles que : choc, négligence, incendie, inondation, vandalisme, catastrophe naturelle, neige, intempérie... Dans ce cas, nous vous invitons à contacter votre assurance.
- Les phénomènes de décoloration par lumières naturelles ou artificielles.
- L'apparition de rouille ou de corrosion.
- La décoloration ou corrosion prématurée suite à une utilisation proche du littoral (dans un rayon de 20km) ou dans une zone à risque caniculaire élevé.
- Les dommages sur les pièces d'usure ou sensibles non signalés à réception du produit (éléments gonflables, éléments en verre, pièces mobiles, pièces de frottements, éléments de protection ou antichute).
- Les dommages liés à une utilisation intensive ou professionnelle.
- Les défauts de couture ou d'arrachement non signalés à la réception du produit.

EN

WARNING:
RISK OF INJURIES
USE SAFETY GLOVES DURING THE ASSEMBLY



FOR
DOMESTIC USE
ONLY



WARRANTY :
2 YEARS

1/ SAFETY INSTRUCTIONS

- Please keep these instructions for later use.
- Warning! The edge of some components may be sharp. Be careful when handling the components in order to avoid any accidents. Please wear gloves when handling the components.
- For your safety, read the safety instructions in this manual before starting to assemble the shed. Its important information and helpful advice will make the assembly process easier and more pleasant.
- This instruction manual contains all the information you need to assemble your enclosure. Read all the instructions before you start and follow each step carefully during assembly.
- Keep children and pets away from the assembly or maintenance area to avoid any distractions or accidents. Any plastic bags or small components must be kept out of reach of children.
- This product must be assembled by an adult.
- Keep children away during assembly.
- Always follow the instructions and the assembly order carefully, according to this user manual.
- It is recommended to keep the product away from any tree where a falling branch could damage the product.
- The wooden parts may cause splinters. Handle the wood carefully, using protective gloves.
- Check there are no nails, screws or staples exceeding the assembled pieces.
- Never store anything on the roof, even short term, at the risk of collapse.
- Never place anything on top of the roof, even for a short period, as it may collapse.
- Never leave young children enter and lock themselves inside the shelter without supervision.
- Do not store heavy objects against the wall, it may deform the structure.
- Avoid direct contact with a heat source (candle, electric device, heater, etc.).
- Wear rubber gloves, a mask to avoid inhaling dust and debris, and work clothes.

2/ DIRECTIONS FOR USE

- Store the box on a flat surface, away from sunlight and bad weather.
- We recommend you to unpack the product components 48 hours before installing it and to store it in a covered place, so that the wood can be adapted to the moisture content of the air.
- The package and parts should be laid flat on the ground in order to avoid any deformation.
- Before beginning, make sure you have all the components necessary to assemble and have identified where each component goes . Each component is numbered. Sort them and take an inventory using the list of components below. If you notice that a component is missing, please contact our After-Sales Service. Do not start to assemble the shed. The manufacturer accepts no responsibility for any consequences of a partially assembled shed.
- Before you begin, make sure that the surface on which the chicken coop will be installed is perfectly flat and level. It can be installed on grass, clay, stony ground or a concrete slab. The chickens must be able to get some fresh air and run around in your garden now and again. The chicken coop must not be placed too close to your house, as the smell may bother you. However, it must not be too far away either, as you must go there every day to feed the chickens and collect any eggs.
- You must pre-drill the holes at a lesser diameter than that of the screws before inserting and tightening the screws.
- The chicken coop must be installed in a location that is sheltered from strong winds. The most open side should be facing south or east (to avoid the proliferation of parasites). Keep the shelter where the hens sleep and lay eggs in the shade.
- Proceed with caution when using the various tools needed to assemble this chicken coop run. Familiarise yourself with how all the tools work before proceeding. Respect the safety instructions for the tools used to assemble this chicken coop run.

- Please be careful when using a stepladder, as you may lose balance or fall. Make sure that it is fully open and placed on a totally flat surface. Do not rest it against the chicken coop run while it is not fully assembled. Never climb onto the roof of the chicken coop run.
- Take great care and maintain concentration throughout the assembly process. Do not attempt to assemble your chicken coop run if you feel tired, have taken medication, have consumed alcohol or suffer from vertigo.
- Do not attempt to assemble the chicken coop run if you notice that there are components missing or if you do not have enough time to finish assembling it on the same day. Never leave your shed partially assembled as it may be seriously damaged, even by light winds.

3/ CARE AND MAINTENANCE

- Fir Wood is a living material that never stops altering and may be slightly deformed (wood can be slightly warped) or have imperfections such as splits, knots and resin pockets. It may also lose its shine, darken... This is normal and does not affect the lifespan of your shed. Wood pulp (not supplied) can be an easy solution.
 - We recommend to treat the product twice a year, using a product for protecting exterior wood surfaces.
 - Regularly clean the roof of leaves and other remains.
 - Likewise, avoid snow accumulation, it can cause an overload and cause damage or even the collapse of the structure.
 - Monitor the possible development of mold and moss at the base or on the walls, especially on parts exposed to the North. If necessary, remove them.
 - The chicken coop must remain dry, as any moisture may affect or prevent egg-laying. To ensure a dry coop, we advise you to remove accumulated excrement regularly and to change the straw where the hens lay their eggs every two weeks.
 - Hens drink a lot of water, as the eggs they produce are 2/3 water. You must therefore ensure that they always have plenty of water and clean the drinking trough (not included) daily.
 - Cleaning a wooden chicken coop is essential to ensure the health and well-being of your chickens. Here are some tips for effective cleaning:
 - By following these steps regularly, you will maintain a healthy environment for your chickens, which will contribute to their overall well-being and disease prevention.
 - Do a light cleaning every week to remove feces and dirty litter. (treat the first traces of rust if necessary) and do a more thorough cleaning every month following the steps above.
1. Place your chickens in a safe place while cleaning.
 2. Remove all litter, droppings and debris. Use a dustpan and a broom for this.
 3. Take out feeders, drinkers and nest boxes to clean them separately.
 4. For a deep clean:
 - Use a stiff brush to scrape dried droppings and dirt from wooden surfaces.
 - Wash all surfaces with a solution of warm water and mild soap or white vinegar. Vinegar is an excellent natural and non-toxic disinfectant.
 - Rinse all surfaces thoroughly with clean water to remove any soap or vinegar residue.
 - Use a non-toxic, pet-safe disinfectant, such as a diluted bleach solution (1 part bleach to 10 parts water) or a specific disinfectant for chicken coops. Apply the disinfectant to all surfaces, including walls, floors and perches. Allow the disinfectant to work for at least 10 to 15 minutes before rinsing.
 5. Finally, open all doors and windows of the chicken coop to allow good ventilation and rapid drying. Make sure the coop is completely dry before putting in new bedding and accessories.

4/ WARRANTY

- Sweeek guarantees its products against any manufacturing and material defects for a period of 2 years from the date of receipt by the consumer. In the event of a lack of conformity, we invite you to quickly contact our customer service and not to use the product.
- If a part proves defective during the warranty period, sweeek will repair or replace the part in accordance with the terms and conditions defined by sweeek after-sales service. The Sweeek guarantee is implemented by replacing the damaged parts. Sweeek reserves the right to inspect the product before accepting its guarantee.
- If a product is deemed defective by Sweeek, the warranty covers repair or replacement of the defective product only. Sweeek will not be responsible for any costs or damages incurred as a result of misuse of this product. Sweeek will not be responsible for any costs, losses or damages caused by the loss of this product.
- This warranty does not apply in the event of abuse, mishandling or unauthorised repair.
- Our products are intended for use in a private and personal setting. Any use in a professional context (rental, school activities, etc.) will automatically void all warranties.
- This product is designed for a specific use. Improper use may cause serious risks to the user and void the warranty.

LIST OF WARRANTY EXCLUSIONS

- Defects or damage resulting from an assembly error or non-compliance with the conditions of use of the product.
- Damage resulting from use that does not comply with the technical specifications or use of the product. (Non-compliance with advice on use, maintenance, storage and protection, lack of supervision).
- Damage linked to the use of abrasive products or unsuitable maintenance.
- Modifications, interventions or repairs carried out on the product without prior agreement from the seller.
- Damage to the product resulting from normal wear and tear having regard to its nature, function, composition and price.
- Damage resulting from external causes such as : shock, negligence, fire, flooding, vandalism, natural disaster, snow, bad weather, etc. In this case, we invite you to contact your insurance.
- Discoloration phenomena caused by natural or artificial light.
- The appearance of rust or corrosion.
- Premature discoloration or corrosion following use near the coast (within a 12 miles radius) or in a high heatwave risk area.
- Damage to wearing or sensitive parts not reported upon receipt of the product (inflatable elements, glass elements, moving parts, friction parts, protection or fall protection elements).
- Damage linked to intensive or professional use.
- Sewing or tearing defects not reported upon receipt of the product.



**ADVERTENCIA:
RIESGO DE LESIONES**

USE GUANTES DE SEGURIDAD DURANTE EL MONTAJE



**SÓLO
PARA USO
DOMÉSTICO**



**GARANTÍA :
3 AÑOS**

1/ INSTRUCCIONES DE SEGURIDAD

- Conserve este manual por si lo necesita más adelante.
- ¡Atención! El borde de ciertas piezas puede ser cortante. Extreme la precaución cuando manipule las piezas para evitar accidentes. Utilice guantes cuando manipule las piezas.
- Por su seguridad, es obligatorio leer las medidas de seguridad de este manual antes de comenzar a montar la caseta. Contiene información importante y consejos útiles que le ayudarán a simplificar el proceso de montaje.
- Este manual de instrucciones contiene toda la información necesaria para montar la caja. Lea todas las instrucciones antes de empezar y siga cuidadosamente cada paso durante el montaje.
- Mantenga a los niños y a las mascotas alejados del perímetro de instalación para evitar las distracciones y los accidentes. Las bolsas de plástico y las piezas pequeñas deben estar fuera del alcance de los niños pequeños.
- El montaje tiene que ser efectuado por un adulto.
- Mantenga alejados a los niños durante el montaje.
- Seguir siempre atentamente las presentes instrucciones y el orden de montaje.
- Se aconseja mantener el producto alejado de cualquier árbol donde una rama que caiga pueda dañar el producto.
- Las piezas de madera pueden presentar riesgos de astilla. Manipule la madera con precaución, usando guantes de protección.
- Verifique que no haya ningún clavo, tornillo o grapa saliendo de las piezas ensambladas.
- Nunca se suba al techo de la caseta, incluso brevemente, bajo pena de accidente.
- No coloque nada sobre el techo, ni siquiera durante cortos períodos de tiempo, ya que existe riesgo de colapso.
- Nunca deje a los niños pequeños entrar y encerrarse dentro de la caseta sin vigilancia.
- No almacenar objetos pesados contra la pared, puede causar una deformación de la estructura.
- Evitar el contacto directo con una fuente de calor (vela, aparato eléctrico, calefacción, etc.).
- Use guantes de goma, mascarilla para evitar inhalar polvo y escombros y ropa de trabajo.

2/ CONSEJOS DE UTILIZACIÓN

- Guarde los paquetes sobre una superficie plana, protegida de la luz solar y de las inclemencias del tiempo.
- Se recomienda desembalar los componentes del producto 48 horas antes del montaje, y dejarlos en un lugar cubierto, para que la madera se pueda adaptar a la humedad del ambiente.
- Extienda el paquete y las piezas en el suelo para evitar que se deformen.
- Antes de empezar, asegúrese de que cuenta con todas las piezas necesarias para el montaje e identifique la posición que tendrá cada pieza. Cada pieza está numerada. Ordénelas y haga inventario con la ayuda de la lista de piezas que se muestra aquí. Si comprueba que le falta una pieza, póngase en contacto con nuestro servicio de posventa. No comience a montar la caseta. El fabricante no será responsable de ninguna consecuencia como resultado de una caseta parcialmente montada.
- Antes de empezar, asegúrese de que la superficie sobre la que se instalará el gallinero esté perfectamente plana y nivelada. Puede instalarse sobre hierba, terreno arcilloso, suelo pedregoso o en losa de cemento. Lo importante es que las gallinas pueden airearse y brincar por su jardín de vez en cuando. El gallinero no debe colocarse demasiado cerca de la casa para evitar molestias en caso de malos olores. No obstante, tampoco debe estar demasiado lejos, ya que tendrá que pasar todos los días para darles de comer y recoger los huevos.
- Antes de atornillar, es importante perforar previamente con un diámetro inferior al del tornillo.
- Es importante instalar el gallinero en una zona protegida contra el viento fuerte. Oriente la cara más abierta del gallinero hacia el sur o hacia el este (para reducir el desarrollo de parásitos). Mantenga a la sombra la zona donde duermen y ponen.

- Utilice las herramientas necesarias para el montaje de la caseta con precaución. Familiarícese con el funcionamiento de todas las herramientas. Respete los consejos de seguridad de las herramientas que utilice para este montaje.
- Sea prudente si tiene que utilizar una escalerilla; existe riesgo de caída o de pérdida de equilibrio. Asegúrese de que esté completamente abierta e instalada en una superficie totalmente plana. No la apoye en la gallinero si no está completamente montada. Nunca se suba al techo de la gallinero.
- Permanezca atento y concentrado durante todo el proceso de montaje. No intente ensamblar la caseta si se encuentra cansado, si ha tomado medicamentos o alcohol o si sufre vértigo.
- No intente montar la gallinero si comprueba que faltan piezas o si no tiene tiempo suficiente para terminar el montaje en el mismo día. Nunca deje la gallinero parcialmente montada ya que podría sufrir daños importantes; incluso un poco de viento de baja intensidad podría dañarla.

3/ CONSEJOS DE MANTENIMIENTO

- La madera de abeto es un material vivo, que no deja de cambiar y puede presentar algunas deformaciones (madera ligeramente torcida o combada), grietas, nudos caídos y bolsas de resina. También puede perder su brillo, oscurecer... Esto es normal, y no pone en peligro el aguante o duración de su caseta. La aplicación de pasta de madera (no incluida) puede ser una solución sencilla.
 - Se recomienda tratar dos veces al año el producto con la ayuda de un producto de protección para la madera en exteriores.
 - Limpie regularmente el techo quitando las hojas secas y otros restos.
 - Del mismo modo, evitar la acumulación de nieve porque puede causar un daño de sobrecarga o incluso el colapso de la estructura.
 - Supervise el posible desarrollo de moho o musgo en la base o en las paredes, especialmente en las partes expuestas al Norte. Si es necesario, eliminarlos.
 - El gallinero debe estar seco, ya que la humedad dificulta o anula la puesta. Para ello recomendamos retirar la acumulación de excrementos de forma regular y cambiar la paja del ponedor cada 15 días.
 - Las gallinas beben mucha agua, dado que 2/3 de los huevos que producen están formados por agua. Por lo tanto, deberán disponer de agua en todo momento y hay que limpiar el bebedero a diario (no incluido).
 - Limpiar un gallinero de madera es fundamental para garantizar la salud y el bienestar de tus gallinas. A continuación se ofrecen algunos consejos para una limpieza eficaz:
 - Si sigue estos pasos con regularidad, mantendrá un entorno saludable para sus gallinas, lo que contribuirá a su bienestar general y a la prevención de enfermedades.
 - Haga una limpieza ligera cada semana para eliminar las heces y la arena sucia. (tratar los primeros restos de óxido si es necesario) y hacer una limpieza más profunda cada mes siguiendo los pasos anteriores.
1. Coloque sus gallinas en un lugar seguro mientras limpia.
 2. Retire toda la basura, excrementos y escombros. Utilice para ello un recogedor y una escoba.
 3. Saque los comederos, bebederos y cajas nido para limpiarlos por separado.
 4. Para una limpieza profunda :
 - Utilice un cepillo duro para raspar los excrementos secos y la suciedad de las superficies de madera.
 - Lavar todas las superficies con una solución de agua tibia y jabón suave o vinagre blanco. El vinagre es un excelente desinfectante natural y no tóxico.
 - Enjuague bien todas las superficies con agua limpia para eliminar cualquier residuo de jabón o vinagre.
 - Utilizar un desinfectante no tóxico y apto para mascotas, como una solución de lejía diluida (1 parte de lejía por 10 partes de agua) o un desinfectante específico para gallineros. Aplique el desinfectante a todas las superficies, incluidas paredes, pisos y perchas. Deje que el desinfectante actúe durante al menos 10 a 15 minutos antes de enjuagar.
 5. Por último, abra todas las puertas y ventanas del gallinero para permitir una buena ventilación y un secado rápido. Asegúrese de que el gallinero esté completamente seco antes de colocar ropa de cama y accesorios nuevos.

4/ GARANTÍA

- Sweeek garantiza sus productos contra cualquier defecto de fabricación y material por un período de 3 años a partir de la fecha de recepción por parte del consumidor. En caso de falta de conformidad, le invitamos a ponerse en contacto rápidamente con nuestro servicio de atención al cliente y no utilizar el producto.
- Si una pieza resulta defectuosa durante el periodo de garantía, sweeek reparará o sustituirá la pieza de acuerdo con los términos y condiciones definidos por el servicio posventa de sweeek. La garantía Sweeek se aplica mediante la sustitución de las piezas dañadas. Sweeek se reserva el derecho de inspeccionar el producto antes de aceptar su garantía.
- Si Sweeek considera que un producto es defectuoso, la garantía cubre únicamente la reparación o el reemplazo del producto defectuoso. Sweeek no será responsable de ningún costo o daño incurrido como resultado del mal uso de este producto. Sweeek no se hará responsable por ningún costo, pérdida o daño derivado de la pérdida de este producto.
- Esta garantía no se aplica en caso de abuso, mal manejo o reparación no autorizada.
- Nuestros productos están diseñados para su uso en un entorno privado y personal. Cualquier uso en un contexto profesional (alquiler, actividades escolares, etc.) anulará automáticamente todas las garantías.
- Este producto está diseñado para un uso específico. El uso inadecuado puede causar riesgos graves al usuario y anular la garantía.

LISTA DE EXCLUSIONES DE GARANTÍA

- Defectos o daños resultantes de un error de montaje o incumplimiento de las condiciones de uso del producto.
- Daños resultantes de un uso que no se ajuste a las especificaciones técnicas o al uso del producto. (Incumplimiento de los consejos de uso, mantenimiento, almacenamiento y protección, falta de supervisión).
- Daños relacionados con el uso de productos abrasivos o un mantenimiento inadecuado.
- Modificaciones, intervenciones o reparaciones realizadas en el producto sin acuerdo previo del vendedor.
- Daños en el producto resultantes del desgaste normal teniendo en cuenta su naturaleza, función, composición y precio.
- Daños resultantes de causas externas como : shock, negligencia, incendio, inundación, vandalismo, desastres naturales, nieve, mal tiempo, etc. En este caso, le invitamos a contactar con su seguro.
- Fenómenos de decoloración provocados por la luz natural o artificial.
- La aparición de óxido o corrosión.
- Decoloración prematura o corrosión tras su uso cerca de la costa (dentro de un radio de 20 km) o en una zona con alto riesgo de olas de calor.
- Daños en piezas de desgaste o sensibles no reportados al recibir el producto (elementos inflables, elementos de vidrio, piezas móviles, piezas de fricción, elementos de protección o anticaídas).
- Daños relacionados con un uso intensivo o profesional.
- Defectos de costura o desgarro no reportados al recibir el producto.



ADVERTÊNCIA:
RISCOS DE FERIMENTOS
USAR LUVAS DE SEGURANÇA DURANTE A MONTAGEM



PARA
UMA UTILIZAÇÃO
DOMÉSTICA



GARANTIA :
3 ANOS

1/ INSTRUÇÕES DE SEGURANÇA

- Conserve estas instruções para posterior referência.
- Atenção! Os rebordos de algumas peças podem ser aguçados. Tenha cuidado ao manusear as peças para evitar qualquer acidente. Utilize luvas sempre que manipular as peças.
- Para sua segurança, é obrigatório ler as instruções de segurança do presente manual antes de iniciar a construção. Os trabalhos de construção serão mais fáceis e agradáveis se tiver em consideração os conselhos e as informações.
- Este manual de instruções contém toda a informação de que necessita para montar o seu recinto. Leia todas as instruções antes de começar e siga cuidadosamente cada passo durante a montagem.
- Mantenha crianças e animais domésticos afastados do perímetro da instalação para evitar distrações e acidentes. Sacos de plástico e peças de pequenas dimensões devem ser mantidos fora do alcance de crianças.
- A montagem deve ser feita por um adulto.
- Manter as crianças afastadas durante a montagem.
- Siga sempre estas instruções cuidadosamente e a ordem de montagem.
- É aconselhável manter o produto longe de qualquer árvore onde um ramo em queda possa danificar o produto.
- Pedacos de madeira podem apresentar riscos de lasca. Manuseie a madeira com cuidado, usando luvas de proteção.
- Verifique se não há pregos, parafusos ou grampos deixando as partes montadas.
- Nunca suba no telhado do galpão, mesmo brevemente, sob pena de acidente.
- Não coloque nada no teto, mesmo durante curtos períodos de tempo, pois há risco de colapso.
- Nunca permita que crianças pequenas entrem e se trancem dentro do estande sem vigilância.
- Não guarde objetos pesados contra a parede, você pode causar uma deformação da estrutura.
- Evitar o contato direto com uma fonte de calor (vela, aparelho elétrico, aquecimento, etc.).
- Use luvas de borracha, máscara para evitar inalar poeira e detritos e roupas de trabalho.

2/ CONSELHOS DE UTILIZAÇÃO

- Armazene os pacotes em uma superfície plana e protegida da luz solar e intempéries.
- Recomenda-se descompactar os componentes do 48 horas antes da montagem, e deixá-los em um só lugar coberto, para que a madeira possa ser adaptada à umidade do meio ambiente.
- Estenda o pacote e as peças no chão para evitar que são deformados.
- Antes de iniciar, certifique-se de que tem disponíveis todas as peças necessárias para a montagem e identifique onde cada peça será colocada. Todas as peças estão numeradas. Ordene e verifique o inventário contra a lista de peças abaixo. Se verificar que falta alguma peça, contacte o serviço pós-venda. Não inicie a montagem do abrigo. O fabricante não poderá ser responsabilizado por qualquer consequência resultante de um abrigo montado parcialmente.
- Antes de começar, verifique se a superfície está que irá instalar o galinheiro é perfeitamente plana e nivelado. Pode ser instalado na grama, solo argiloso, solo pedregoso ou laje de cimento. O importante é que as galinhas podem arejar e pular em seu jardim de vez em quando. O galinheiro não deve ser colocado muito perto da casa para evitar desconforto em caso de mau cheiros. No entanto, não deve ser muito longe, seja desde que vai ter que gastar todos os dias para tirar os ovos.
- Antes de aparafusar, é importante perfurar previamente com um diâmetro menor do que o do parafuso.
- É importante instalar o galinheiro em uma área protegida contra o vento forte. Orientar o rosto mais aberto de galinheiro para o sul ou para o leste (para reduzir desenvolvimento de parasitas). Mantenha a área à sombra onde eles dormem e eles colocam.

- Utilize as diferentes ferramentas necessárias para a montagem deste recinto com precaução. Familiarize-se com o funcionamento de todas as ferramentas. Respeite as instruções de segurança das ferramentas utilizadas no processo de montagem.
- Tenha os devidos cuidados se tiver de utilizar um escadote pois existe o risco de queda ou perda de equilíbrio. Certifique-se de que está completamente aberto e colocado numa superfície totalmente plana. Não encoste a escada ou o escadote ao recinto enquanto este não estiver totalmente montado. Nunca se coloque no teto do recinto.
- Mantenha-se atento e concentrado durante todo o processo da montagem. Não tente montar o recinto se estiver cansado ou depois de tomar medicação, consumir álcool ou se sofrer de vertigem.
- Não tente montar o recinto se verificar a falta de peças ou não tiver tempo suficiente para terminar a montagem no mesmo dia. Não deixe o recinto parcialmente montado pois pode ficar seriamente danificado, mesmo com vento fraco.

3/ CUIDADOS E MANUTENÇÃO

- A madeira de abeto é um material vivo, que não pára de mudar e pode apresentar algumas deformações (madeira ligeiramente torcida ou deformada), rachaduras, nós caídos e sacos de resina. Também pode perder seu brilho, escurecer ... Isso é normal e não põe em perigo a duração ou a duração do seu estande. A aplicação de polpa de madeira (não incluído) pode ser uma solução simples.
 - Recomenda-se tratar o produto duas vezes por ano com a ajuda de um produto de proteção para o madeira ao ar livre.
 - Limpe o telhado regularmente removendo as folhas restos secos e outros.
 - Da mesma forma, evite o acúmulo de neve porque pode causar danos por sobrecarga ou até o colapso da estrutura.
 - Monitorar o possível desenvolvimento de mofo ou musgo na base ou nas paredes, especialmente no partes expostas ao norte. Sim é necessário, eliminá-los.
 - A casa de aves deve estar seca, uma vez que a umidade dificulta ou cancela a colocação. Por isso, recomendamos remover o acúmulo de excreta em um regular e trocar a palha do ponedor a cada 15 dias.
 - As galinhas bebem muita água, já que 2/3 ovos que eles produzem são feitos de água. Portanto, eles devem ter água em tudo momento e você tem que limpar o bebedor todos os dias (não incluído).
 - A limpeza de um galinheiro de madeira é essencial para garantir a saúde e o bem-estar dos seus frangos. Aqui estão algumas dicas para uma limpeza eficaz:
 - Seguindo essas etapas regularmente, você manterá um ambiente saudável para suas galinhas, o que contribuirá para seu bem-estar geral e prevenção de doenças.
 - Faça uma limpeza leve toda semana para remover fezes e lixo sujo. (trate os primeiros vestígios de ferrugem se necessário) e faça uma limpeza mais completa todos os meses seguindo os passos acima.
1. Coloque suas galinhas em um local seguro durante a limpeza.
 2. Remova todo o lixo, excrementos e detritos. Use uma pá e uma vassoura para isso.
 3. Retire comedouros, bebedouros e caixas-ninho para limpá-los separadamente.
 4. Para uma limpeza profunda:
 - Use uma escova dura para raspar excrementos secos e sujeira das superfícies de madeira.
 - Lave todas as superfícies com uma solução de água morna e sabão neutro ou vinagre branco. O vinagre é um excelente desinfetante natural e não tóxico.
 - Enxágue bem todas as superfícies com água limpa para remover quaisquer resíduos de sabão ou vinagre.
 - Use um desinfetante não tóxico e adequado para animais de estimação, como uma solução diluída de água sanitária (1 parte de água sanitária para 10 partes de água) ou um desinfetante específico para galinheiros. Aplique o desinfetante em todas as superfícies, incluindo paredes, pisos e poleiros. Deixe o desinfetante agir por pelo menos 10 a 15 minutos antes de enxaguar.
 5. Por fim, abra todas as portas e janelas do galinheiro para permitir uma boa ventilação e secagem rápida. Certifique-se de que o galinheiro esteja completamente seco antes de colocar novas roupas de cama e acessórios.

4/ GARANTIA

- A Sweeek garante os seus produtos contra quaisquer defeitos de fabrico e de material por um período de 3 anos a partir da data de recepção pelo consumidor. Em caso de falta de conformidade, convidamo-lo a contactar rapidamente o nosso serviço de apoio ao cliente e a não utilizar o produto.
- Se uma peça se revelar defeituosa durante o período de garantia, a sweeek irá reparar ou substituir a peça de acordo com os termos e condições definidos pelo serviço pós-venda da sweeek. A garantia Sweeek é implementada através da substituição das peças danificadas. A Sweeek reserva-se o direito de inspecionar o produto antes de aceitar a sua garantia.
- Se um produto for considerado defeituoso pela Sweeek, a garantia cobre apenas a reparação ou substituição do produto defeituoso. A Sweeek não será responsável por quaisquer custos ou danos incorridos como resultado do uso indevido deste produto. A Sweeek não será responsável por quaisquer custos, perdas ou danos causados pela perda deste produto.
- Esta garantia não se aplica em caso de abuso, manuseio incorreto ou reparo não autorizado.
- Nossos produtos destinam-se ao uso em ambientes privados e pessoais. Qualquer utilização em contexto profissional (aluguer, atividades escolares, etc.) anulará automaticamente todas as garantias.
- Este produto foi concebido para uma utilização específica. O uso indevido pode causar sérios riscos ao usuário e anular a garantia.

LISTA DE EXCLUSÕES DE GARANTIA

- Defeitos ou danos resultantes de erro de montagem ou incumprimento das condições de utilização do produto.
- Danos resultantes de utilização não conforme com as especificações técnicas ou utilização do produto. (Não cumprimento dos conselhos de utilização, manutenção, armazenamento e proteção, falta de supervisão).
- Danos associados ao uso de produtos abrasivos ou manutenção inadequada.
- Modificações, intervenções ou reparos realizados no produto sem acordo prévio do vendedor.
- Danos ao produto resultantes do desgaste normal tendo em conta a sua natureza, função, composição e preço.
- Danos resultantes de causas externas como : choque, negligência, incêndio, inundações, vandalismo, catástrofe natural, neve, intempéries, etc. Neste caso, convidamo-lo a contactar o seu seguro.
- Fenómenos de descoloração provocados pela luz natural ou artificial.
- Aparecimento de ferrugem ou corrosão.
- Descoloração prematura ou corrosão após utilização perto da costa (num raio de 20 km) ou numa área de alto risco de ondas de calor.
- Danos em peças de desgaste ou sensíveis não comunicadas no momento da recepção do produto (elementos insufláveis, elementos de vidro, peças móveis, peças de fricção, elementos de protecção ou de protecção contra quedas).
- Danos ligados ao uso intensivo ou profissional.
- Defeitos de costura ou rasgo não informados no recebimento do produto.



**ATTENZIONE:
RISCHIO DI LESIONI
INDOSSARE I GUANTI DURANTE IL MONTAGGIO**



**SOLO
PER USO
DOMESTICO**



**GARANZIA :
2 ANNI**

1/ ISTRUZIONI DI SICUREZZA

- Conservare questo manuale per ogni bisogno eventuale.
- **Attenzione!** Il bordo di alcuni componenti può essere tagliente. Esercitare prudenza quando si maneggiano i componenti per evitare incidenti. Utilizzare i guanti quando si maneggiano i componenti.
- Per la Sua sicurezza, è fondamentale leggere le misure di sicurezza contenute in questo manuale prima di intraprendere la costruzione della casetta. Le informazioni importanti e i consigli utili contenuti renderanno la costruzione più semplice e piacevole.
- Questo manuale di istruzioni contiene tutte le informazioni necessarie per il montaggio del recinto. Leggi tutte le istruzioni prima di iniziare e, durante il montaggio, segui attentamente ogni passo.
- Tenere i bambini e gli animali domestici fuori dal perimetro di costruzione per evitare distrazioni e incidenti. I sacchetti di plastica e i piccoli componenti devono essere tenuti fuori dalla portata dei bambini.
- Il montaggio deve essere effettuato da un adulto.
- Mantenere i bambini lontani durante il montaggio.
- Seguire sempre attentamente le istruzioni e l'ordine di montaggio riportati nel presente manuale.
- È consigliabile tenere il prodotto lontano da alberi che potrebbero danneggiarlo a causa della caduta di un ramo.
- Le parti in legno possono presentare un rischio di scheggiatura. Maneggiare il legno con cautela con guanti da lavoro.
- Controllare che non vi siano chiodi, viti o punti metallici che escono dalle parti assemblate.
- Non salire mai sul tetto del pollaio, anche solo per breve tempo, altrimenti si potrebbe verificare un incidente.
- Non conservare mai nulla sul tetto, anche per un breve periodo di tempo, altrimenti potrebbe crollare.
- Non permettere mai ai bambini piccoli di entrare e chiudersi dentro il pollaio senza sorveglianza.
- Non conservare oggetti pesanti contro la parete, in quanto potrebbero causare la deformazione della struttura.
- Evitare il contatto diretto con una fonte di calore (candela, riscaldatore, ecc...).
- Indossare guanti di gomma, una maschera per evitare di inalare polvere e detriti e abiti da lavoro.

2/ CONSIGLI PER L'USO

- Conservare la confezione in un luogo asciutto e ventilato, al riparo dal sole e dalle intemperie.
- La confezione e i diversi componenti devono essere posati piatti sul pavimento per evitare deformazioni
- Preferibilmente, disimballare i componenti del pollaio 48 ore prima del montaggio e conservarli in un luogo coperto, in modo che il legno possa adattarsi al tenore di umidità dell'aria ambiente.
- Prima di cominciare, assicurarsi di avere tutti i componenti necessari per il montaggio della e identificare il posizionamento di ogni componente . Ogni componente è numerato. Provarli e fare l'inventario utilizzando la lista dei componenti inclusa. Se si constata che un componente è mancante, contattare il nostro Servizio Post-Vendita. Non cominciare il montaggio della casetta. Il costruttore non potrà essere ritenuto responsabile di alcuna conseguenza derivante da una casetta parzialmente montata
- Prima di iniziare, assicurarsi che la superficie su cui verrà installato il prodotto sia perfettamente piana. Può essere installato su un prato, su terra battuta, su un terreno sassoso o su una lastra di cemento. L'importante è che le galline possano arieggiare e vagare liberamente nel vostro giardino di tanto in tanto. Il pollaio non deve essere posizionato troppo vicino alla casa per non essere disturbato dagli odori. Al contrario, non dovrebbe essere troppo lontano, in quanto dovrete andarci ogni giorno per nutrirle e cercare le uova.

- È importante preforare un diametro più piccolo della vite prima di avvitarlo.
- È importante allestire il pollaio in un luogo protetto dai forti venti. Orientare il lato più aperto del pollaio a sud o a est (per ridurre lo sviluppo di parassiti). Mantenere il riparo dove dormono e depongono in una zona di ombra.
- Utilizzare con cautela tutti i diversi strumenti necessari per il montaggio della recinto. È necessario familiarizzarsi con il funzionamento dei diversi strumenti. Rispettare le istruzioni di sicurezza degli strumenti che si utilizzano per il montaggio.
- Esercitare prudenza nel caso si debba usare una scaletta a causa del rischio di caduta o di perdita d'equilibrio. Assicurarsi che la scaletta sia totalmente aperta e appoggiata su una superficie completamente piana. Non appoggiarla alla casetta fintanto che la costruzione non è terminata. Non salire mai sul tetto della recinto.
- Fare attenzione e mantenere la concentrazione durante tutto il processo di montaggio. Non tentare di montare la recinto in caso di stanchezza o dopo l'assunzione di farmaci o il consumo di alcol o se si soffre di vertigini.
- Non tentare di costruire la recinto se si constata la mancanza di componenti o se il tempo non è sufficiente per terminare il montaggio il giorno stesso. Non lasciare mai la casetta parzialmente costruita perché potrebbe essere seriamente danneggiata anche da venti a bassa intensità.

3/ CONSIGLI PER LA MANUTENZIONE

- Il legno di abete è un materiale vivo che viene costantemente lavorato, e può presentare alcune deformazioni (legno leggermente deformato o svergolato), crepe, nodi cadenti e tasche di resina. Può anche perdere la sua brillantezza, diventare grigio. È normale, e non mette a rischio la longevità e la solidità della casetta. L'applicazione della pasta di legno (non fornita) può essere una soluzione semplice
 - Si consiglia di trattare il pollaio due volte all'anno con un vernice conservante per il legno esterno
 - Pulire regolarmente il tetto da foglie morte e altri detriti.
 - Inoltre, evitare l'accumulo di neve che può sovraccaricare il tetto e causare danni o addirittura il crollo della struttura.
 - Osservare il possibile sviluppo di muschio o muffa alla base o sulle pareti, in particolare sulle parti esposte al nord. Se necessario, rimuoverli.
 - Il pollaio deve essere tenuto asciutto perché l'umidità ostacola o sopprime la deposizione delle uova. Per questo motivo vi consigliamo di rimuovere regolarmente l'accumulo di escrementi e di cambiare la paglia nel nido ogni 15 giorni.
 - Le galline bevono molta acqua perché le uova che depongono sono composte da 2/3 di acqua. Assicurarsi quindi che l'acqua sia sempre disponibile e pulire l'abbeveratoio ogni giorno (non fornito in dotazione).
 - La pulizia di un pollaio in legno è essenziale per garantire la salute e il benessere dei tuoi polli. Ecco alcuni suggerimenti per una pulizia efficace:
 - Seguendo regolarmente questi passaggi, manterrai un ambiente sano per i tuoi polli, contribuendo al loro benessere generale e alla prevenzione delle malattie.
 - Effettuare una pulizia leggera ogni settimana per rimuovere feci e rifiuti sporchi. (trattare le prime tracce di ruggine se necessario) ed effettuare ogni mese una pulizia più approfondita seguendo i passaggi precedenti.
1. Metti i polli in un luogo sicuro durante la pulizia.
 2. Rimuovere tutti i rifiuti, gli escrementi e i detriti. Usa una paletta e una scopa per questo.
 3. Estrarre mangiatoie, abbeveratoi e cassette nido per pulirli separatamente.
 4. Per una pulizia profonda:
 - Utilizzare una spazzola rigida per raschiare gli escrementi secchi e lo sporco dalle superfici in legno.
 - Lavare tutte le superfici con una soluzione di acqua tiepida e sapone neutro o aceto bianco. L'aceto è un ottimo disinfettante naturale e non tossico.
 - Sciacquare accuratamente tutte le superfici con acqua pulita per rimuovere eventuali residui di sapone o aceto.
 - Utilizzare un disinfettante non tossico e sicuro per gli animali domestici, come una soluzione di candeggina diluita (1 parte di candeggina per 10 parti di acqua) o un disinfettante specifico per pollai. Applicare il disinfettante su tutte le superfici, compresi muri, pavimenti e trespoli. Lasciare agire il disinfettante per almeno 10-15 minuti prima di risciacquare.
 5. Infine, aprire tutte le porte e le finestre del pollaio per consentire una buona ventilazione e una rapida asciugatura. Assicurati che il pollaio sia completamente asciutto prima di inserire nuova biancheria da letto e accessori.

4/ GARANZIA

- Sweeek garantisce i propri prodotti contro eventuali difetti di fabbricazione e di materiale per un periodo di 2 anni dalla data di ricevimento da parte del consumatore. In caso di difetto di conformità ti invitiamo a contattare tempestivamente il nostro servizio clienti e a non utilizzare il prodotto.
- Se un componente risulta difettoso durante il periodo di garanzia, sweeek riparerà o sostituirà il componente secondo i termini e le condizioni definiti dal servizio post-vendita sweeek. La garanzia Sweeek si attua con la sostituzione delle parti danneggiate. Sweeek si riserva il diritto di ispezionare il prodotto prima di accettare la garanzia.
- Se un prodotto viene ritenuto difettoso da Sweeek, la garanzia copre esclusivamente la riparazione o la sostituzione del prodotto difettoso. Sweeek non sarà responsabile per eventuali costi o danni sostenuti a seguito di un uso improprio di questo prodotto. Sweeek non sarà responsabile per eventuali costi, perdite o danni causati dalla perdita di questo prodotto.
- Questa garanzia non si applica in caso di abuso, cattiva gestione o riparazione non autorizzata.
- I nostri prodotti sono destinati all'uso in un ambiente privato e personale. Qualsiasi utilizzo in un contesto professionale (noleggio, attività scolastiche, ecc.) annullerà automaticamente tutte le garanzie.
- Questo prodotto è progettato per un uso specifico. Un uso improprio può comportare gravi rischi per l'utente e invalidare la garanzia.

ELENCO ESCLUSIONI DI GARANZIA

- Difetti o danni derivanti da un errore di montaggio o dal mancato rispetto delle condizioni d'uso del prodotto.
- Danni derivanti da un utilizzo non conforme alle specifiche tecniche o all'utilizzo del prodotto. (Non rispetto dei consigli d'uso, manutenzione, conservazione e protezione, mancanza di supervisione).
- Danni legati all'utilizzo di prodotti abrasivi o ad una manutenzione inadeguata.
- Modifiche, interventi o riparazioni effettuate sul prodotto senza previo consenso del venditore.
- Danni al prodotto derivanti dalla normale usura tenuto conto della sua natura, funzione, composizione e prezzo.
- Danni derivanti da cause esterne quali : urto, negligenza, incendio, inondazioni, atti vandalici, calamità naturali, neve, intemperie, ecc. In questo caso vi invitiamo a contattare la vostra assicurazione.
- Fenomeni di scolorimento causati dalla luce naturale o artificiale.
- La comparsa di ruggine o corrosione.
- Scolorimento o corrosione prematura in seguito all'uso vicino alla costa (entro un raggio di 20 km) o in un'area ad alto rischio di ondate di caldo.
- Danni a parti soggette ad usura o sensibili non segnalati al ricevimento del prodotto (elementi gonfiabili, elementi in vetro, parti mobili, parti di attrito, elementi di protezione o anticaduta).
- Danni legati all'uso intensivo o professionale.
- Difetti di cucitura o strappi non segnalati al ricevimento del prodotto.



**WAARSCHUWING:
RISICO OP VERWONDIGEN
DRAAG HANDSCHOENEN TIJDENS DE MONTAGE**



**BESTEMD VOOR
HUISHOUELIJK
GEBRUIK**



**GARANTIE :
2 JAAR**

1/ VEILIGHEIDSINSTRUCTIES

- Bewaar deze handleiding voor latere raadpleging.
- Let op! De rand van bepaalde onderdelen kan snijden. Hanteer deze onderdelen zorgvuldig om ongevallen te voorkomen. Draag handschoenen als u deze onderdelen manipuleert.
- Om veiligheidsredenen moet u de veiligheidsmaatregelen in deze handleiding lezen voordat u met de bouw van dit tuinhuisje begint. Belangrijke informatie en nuttig advies zullen de bouw ervan vereenvoudigen en veraangename.
- Deze handleiding bevat alle informatie die u nodig hebt om uw behuizing te monteren. Lees alle instructies voordat u begint en volg elke stap zorgvuldig tijdens de montage.
- Laat kinderen en huisdieren niet in de installatiezone komen, om afleidingen en ongevallen te voorkomen. Plastic zakken en kleine onderdelen moeten buiten bereik van kinderen gehouden worden.
- De Installatie moet worden uitgevoerd door een volwassene.
- Hou kinderen uit de buurt tijdens de montage.
- Volg altijd de instructies en de montagevolgorde volgens deze handleiding.
- Het is raadzaam het product uit de buurt te houden van bomen waar vallende takken het product zouden kunnen beschadigen.
- De houten onderdelen kunnen splinters bevatten, hanteer het hout voorzichtig en draag beschermende handschoenen.
- Controleer of er geen spijkers, schroeven of nietjes uitsteken.
- Klim nooit op het kippenhok, zelfs niet voor even, vanwege het risico op ongelukken.
- Zet nooit iets op het dak, zelfs niet voor even, vanwege risico op instorten.
- Laat kleine kinderen nooit toegang hebben tot het kippenhok of zichzelf insluiten zonder toezicht.
- Bewaar geen zware voorwerpen tegen de muur, dit kan de structuur vervormen.
- Vermijd direct contact met een warmtebron (kaars, elektrisch apparaat, verwarming, etc.)
- Draag rubberen handschoenen, een masker om het inademen van stof en vuil te voorkomen, en werkkleding.

2/ GEBRUIKSAANWIJZING

- Bewaar uw pakket plat, uit het zonlicht en beschut tegen slecht weer.
- We raden aan de onderdelen 48 uur voor installatie uit te pakken en deze bedekt op te slaan zodat het hout zich kan aanpassen aan de luchtvochtigheid.
- De verpakking en onderdelen dienen plat op de grond te worden gelegd om vervormingen te voorkomen.
- Voordat u begint, moet u zich ervan verzekeren dat u in het bezit bent van alle benodigde onderdelen voor het monteren van uw omheining en de plaats identificeren waar elk onderdeel zich in het omheining zal bevinden. Elk onderdeel is genummerd. Sorteert ze en controleer ze aan de hand van de onderdelenlijst hieronder. Als u constateert dat er een onderdeel ontbreekt, neemt u contact op met de aftersales. Begin niet met het bouwen van het tuinhuisje. De fabrikant kan niet aansprakelijk worden gesteld voor de gevolgen van een gedeeltelijk gemonteerd tuinhuisje.
- Voordat u begint, zorg ervoor dat het oppervlak waarop het kippenhok wordt geïnstalleerd, perfect plat en waterpas is. Het kan worden geïnstalleerd op gras, gravel, steenachtige grond of cement. Het belangrijkste is dat kippen van tijd tot tijd in uw tuin kunnen luchten en stoeien. Het kippenhok mag niet te dicht bij het huis worden geplaatst, zodat u geen last krijgt van geurtjes. Het moet ook niet te ver staan, want u zult er elke dag heen moeten om te voeren en eieren te rapen.
- Het is belangrijk om voor het schroeven, in een kleinere diameter dan de schroef, voor te boren.
- Het is belangrijk om het kippenhok beschut tegen harde wind te plaatsen. Plaats de meest open kant van het kippenhok naar het zuiden of oosten (om de ontwikkeling van parasieten te verminderen). Houd het huisje waar ze slapen en eieren leggen in de schaduw.

- Gebruik de verschillende benodigde gereedschappen voor het bouwen van dit omheining voorzichtig. Zorg ervoor dat u bekend met het gebruik van de verschillende gereedschappen. respecteer de veiligheidsvoorschriften van de gereedschappen die u voor de montage gebruikt.
- Wees voorzichtig indien u een ladder gebruikt, zodat u niet valt of het evenwicht verliest. Zorg ervoor dat de ladder geheel geopend is en op een vlakke ondergrond wordt geplaatst. Steun niet op het omheining voordat dit volledig gemonteerd is. Klim nooit op het dak van het omheining.
- Wees oplettend en blijf geconcentreerd tijdens de volledige montage. Probeer uw omheining niet te monteren indien u zich vermoeid voelt of geneesmiddelen hebt ingenomen, alcohol hebt gedronken of aan duizelingen lijdt.
- Probeer het omheining niet te monteren indien u constateert dat er onderdelen ontbreken of u niet genoeg tijd hebt om het monteren op dezelfde dag te voltooien. Laat uw omheining nooit gedeeltelijk gemonteerd omdat dit ernstig beschadigd kan worden, zelfs door matige wind.

3/ ONDERHOUDSTIPS

- Vurenhout is een levend materiaal dat blijft werken en mogelijk enkele vervormingen (enigszins verhullend of gekruld hout), scheurtjes, kwasten en harszakjes heeft. Het kan ook zijn helderheid verliezen, grijs uitslaan etc. Dit is normaal en brengt de levensduur van uw product niet in gevaar. De toepassing van houtpulp (niet meegeleverd) kan een eenvoudige oplossing zijn.
 - Weradanaan om het kippenhok twee keer per jaar te behandelen met een houtverduurzamingsmiddel voor buiten.
 - Verwijder regelmatig dode bladeren en ander vuil van het dak.
 - Vermijd een opeenhoping van sneeuw, dit kan tot overbelasting leiden en dit kan schade of zelfs een instorting van de constructie veroorzaken.
 - Controleer de mogelijke ontwikkeling van mossen of schimmels aan de basis of op de muren, vooral op delen die zijn blootgesteld aan het noorden. Verwijder ze indien nodig.
 - Het kippenhok moet droog blijven omdat vochtigheid het leggen belemmert of onderdrukt. Hiervoor adviseren wij u regelmatig de uitwerpselen te verwijderen en het stro van het nest om de 15 dagen te vervangen.
 - Kippen drinken veel water omdat de eieren die ze produceren voor 2/3 uit water bestaan. Zorg ervoor dat ze altijd water hebben en reinig dagelijks de drinkbak (niet meegeleverd).
 - Het schoonmaken van een houten kippenhok is essentieel voor de gezondheid en het welzijn van uw kippen. Hier zijn enkele tips voor een effectieve reiniging:
 - Door deze stappen regelmatig te volgen, behoudt u een gezonde omgeving voor uw kippen, wat zal bijdragen aan hun algehele welzijn en ziektepreventie.
 - Voer elke week een lichte schoonmaakbeurt uit om uitwerpselen en vuil afval te verwijderen. (behandel indien nodig de eerste roestsporen) en voer maandelijks een grondigere reiniging uit volgens bovenstaande stappen.
1. Zet uw kippen tijdens het schoonmaken op een veilige plek.
 2. Verwijder al het afval, uitwerpselen en vuil. Gebruik hiervoor een stoffer en blik.
 3. Haal de voerbakken, drinkbakken en nestkasten eruit om ze apart schoon te maken.
 4. Voor een grondige reiniging:
 - Gebruik een harde borstel om opgedroogde uitwerpselen en vuil van houten oppervlakken te schrapen.
 - Was alle oppervlakken met een oplossing van warm water en milde zeep of witte azijn. Azijn is een uitstekend natuurlijk en niet-giftig ontsmettingsmiddel.
 - Spoel alle oppervlakken grondig af met schoon water om eventuele zeep- of azijnresten te verwijderen.
 - Gebruik een niet-giftig, huisdierveilig ontsmettingsmiddel, zoals een verdunde bleekoplossing (1 deel bleekmiddel op 10 delen water) of een specifiek ontsmettingsmiddel voor kippenhokken. Breng het desinfectiemiddel aan op alle oppervlakken, inclusief muren, vloeren en zitstokken. Laat het desinfectiemiddel minimaal 10 tot 15 minuten inwerken voordat u gaat spoelen.
 5. Open ten slotte alle deuren en ramen van het kippenhok, zodat er goede ventilatie is en het kippenhok snel kan drogen. Zorg ervoor dat het hok volledig droog is voordat u nieuwe bodembedekking en accessoires plaatst.

4/ GARANTIE

- Sweeek garandeert haar producten tegen eventuele fabricage- en materiaalfouten gedurende een periode van 2 jaar vanaf de datum van ontvangst door de consument. In geval van een gebrek aan conformiteit nodigen wij u uit om snel contact op te nemen met onze klantenservice en het product niet te gebruiken.
- Als een onderdeel tijdens de garantieperiode defect blijkt te zijn, zal sweeek het onderdeel repareren of vervangen in overeenstemming met de voorwaarden die door sweeek after-sales service zijn gedefinieerd. De garantie van Sweeek wordt uitgevoerd door de beschadigde onderdelen te vervangen. Sweeek behoudt zich het recht voor om het product te inspecteren voordat de garantie wordt geaccepteerd.
- Indien een product door Sweeek als defect wordt beschouwd, dekt de garantie alleen reparatie of vervanging van het defecte product. Sweeek is niet verantwoordelijk voor eventuele kosten of schade als gevolg van misbruik van dit product. Sweeek is niet verantwoordelijk voor eventuele kosten, verliezen, omzetgemis of schade veroorzaakt door dit product.
- Deze garantie is niet van toepassing in geval van misbruik, verkeerd gebruik of ongeoorloofde reparatie.
- Onze producten zijn bedoeld voor gebruik in een privé- en persoonlijke context; bij gebruik in een professionele context (verhuur, schoolactiviteiten, enz.) vervallen automatisch alle garanties.
- Dit product is ontworpen voor een specifiek gebruik. Onjuist gebruik kan ernstige risico's voor de gebruiker veroorzaken en de garantie ongeldig maken.

LIJST MET UITSLUITINGEN VAN GARANTIE

- Defecten of schade als gevolg van een montagefout of het niet naleven van de gebruiksvoorwaarden van het product.
- Schade als gevolg van gebruik dat niet voldoet aan de technische specificaties of gebruik van het product. (Het niet opvolgen van adviezen over gebruik, onderhoud, opslag en bescherming, gebrek aan toezicht).
- Schade als gevolg van het gebruik van schurende producten of ongepast onderhoud.
- Wijzigingen, interventies of reparaties uitgevoerd aan het product zonder voorafgaand akkoord van de verkoper.
- Schade aan het product als gevolg van normale slijtage, gelet op de aard, functie, samenstelling en prijs.
- Schade als gevolg van externe oorzaken zoals : schok, nalatigheid, brand, overstroming, vandalisme, natuurramp, sneeuw, slecht weer, enz. In dit geval nodigen wij u uit om contact op te nemen met uw verzekering.
- Verkleuringsverschijnselen veroorzaakt door natuurlijk of kunstlicht.
- Het uiterlijk van roest of corrosie.
- Voortijdige verkleuring of corrosie na gebruik nabij de kust (binnen een straal van 20 km) of in een gebied met een hoog hittegolfrisico.
- Schade aan slijtage- of gevoelige onderdelen die niet bij ontvangst van het product zijn gemeld (opblaasbare elementen, glaselementen, bewegende delen, wrijvingsdelen, beschermings- of valbeveiligingselementen).
- Schade verbonden aan intensief of professioneel gebruik.
- Naai- of scheurfouten die niet zijn gemeld bij ontvangst van het product.



WARNUNG :
VERLETZUNGSGEFAHR
TRAGEN SIE WÄHREND DER MONTAGE HANDSCHUHE



BESTIMMT
FÜR DEN
PRIVATGEBRAUCH



GARANTIE :
2 JAHRE

1/ SICHERHEITSHINWEISE

- Bewahren Sie diese Anleitung für späteren Bedarf auf.
- Achtung!!! Die Kanten einiger Teile können scharf sein. Seien Sie beim Umgang mit den Teilen vorsichtig, um Unfälle zu vermeiden. Tragen Sie Handschuhe, wenn Sie mit den Teilen hantieren.
- Zu Ihrer eigenen Sicherheit sollten Sie unbedingt die Sicherheitsmaßnahmen in dieser Anleitung lesen, bevor Sie mit dem Bau des Geheges beginnen. Wichtige Informationen und nützliche Tipps machen den Bau einfacher und angenehmer.
- Diese Gebrauchsanweisung enthält alle Informationen, die Sie für den Aufbau Ihres Geheges benötigen. Lesen Sie alle Anweisungen, bevor Sie beginnen, und befolgen Sie während der Montage jeden Schritt sorgfältig.
- Halten Sie Kinder und Haustiere vom Installationsbereich fern, um Ablenkungen und Unfälle zu vermeiden. Bewahren Sie Plastikbeutel und Kleinteile außerhalb der Reichweite von Kindern auf.
- Der Aufbau muss von einem Erwachsenen durchgeführt werden.
- Halten Sie Kinder während der Montage fern.
- Befolgen Sie sorgfältig die Anweisungen und die Aufbaureihenfolge in diesem Handbuch.
- Es wird empfohlen, das Produkt von Bäumen fernzuhalten. Ein herabfallender Ast könnte das Produkt beschädigen.
- Holzteile können mit ihren Holzsplittern eine Verletzungsgefahr darstellen. Gehen Sie mit dem Holz vorsichtig um und verwenden Sie Schutzhandschuhe.
- Stellen Sie sicher, dass keine Nägel, Schrauben oder Klammern aus den aufgebauten Teilen herausragen.
- Klettern Sie niemals, auch nicht kurzzeitig, auf das Dach des Geflügelstalls. Es besteht Unfallrisiko.
- Lagern Sie keine Gegenstände auf dem Dach, auch nicht für kurze Zeit. Es besteht Einsturzgefahr.
- Lassen Sie Kleinkinder niemals unbeaufsichtigt den Geflügelstall betreten und/oder sich darin einschließen.
- Keine schweren Gegenstände an die Wand lehnen. Dies könnte zu einer Verformung der Struktur führen.
- Vermeiden Sie den direkten Kontakt mit einer Wärmequelle (Kerze, Heizkörper, etc...).
- Tragen Sie Gummihandschuhe, eine Maske, um das Einatmen von Staub und Schmutz zu vermeiden, und Arbeitskleidung.

2/ ANWENDUNGSHINWEISE

- Lagern Sie Ihr Paket flach, vor Sonne und schlechtem Wetter geschützt.
- Im Idealfall sollten alle Komponenten 48h vor dem Zusammenbau ausgepackt an einem überdachten Ort gelagert werden, damit sich das Holz an den Feuchtigkeitsgehalt der Umgebungsluft anpassen kann.
- Die Teile müssen flach auf den Boden gelegt werden, um Verformungen zu vermeiden.
- Bevor Sie beginnen, vergewissern Sie sich, dass Sie alle Teile haben, die Sie für den Aufbau Ihres Geheges benötigen, und legen Sie fest, wo sich jedes Teil im Gehege befinden wird. Jedes Teil ist nummeriert. Sortieren Sie sie und machen Sie mithilfe der folgenden Teileliste eine Bestandsaufnahme. Wenn Sie feststellen, dass Ihnen ein Teil fehlt, wenden Sie sich bitte an unseren sweeek-Kundendienst. Beginnen Sie nicht mit dem Aufbau des Geheges. Der Hersteller kann für keinerlei Folgen haftbar gemacht werden, die sich aus eines nur teilweise montierten Geheges ergeben.
- Bevor Sie mit dem Aufbau beginnen, vergewissern Sie sich, dass der Untergrund, auf dem der Hühnerstall installiert wird, flach und eben ist. Der Hühnerstall kann auf Gras, Erde, Kies oder Zementplatten installiert werden. Wichtig ist, dass die Hühner ab und zu aus dem Stall herausgehen können und sich im Garten etwas austoben können. Der Hühnerstall sollte nicht zu nahe am Haus platziert werden, damit Sie nicht von unangenehmen Gerüchen belästigt werden. Er sollte jedoch auch nicht zu weit weg vom Haus sein, damit Sie keinen weiten Weg zum Füttern und Eier holen haben.

- Es ist wichtig, dass Sie vor dem Eindrehen der Schraube vorbohren, und zwar mit einem Durchmesser, der kleiner ist als der der Schraube.
- Es ist wichtig, den Hühnerstall an einem vom Wind geschützten Ort zu platzieren. Die Seite mit der größten Öffnung sollte idealerweise nach Süden oder Osten orientiert werden (um die Entwicklung von Parasiten zu reduzieren). Der Zufluchtsraum, an dem die Tiere schlafen oder Eier legen, muss im Schatten gehalten werden.
- Verwenden Sie die verschiedenen Werkzeuge, die Sie für den Aufbau des Geheges benötigen, mit Vorsicht. Machen Sie sich mit der Funktionsweise aller Werkzeuge vertraut. Beachten Sie die Sicherheitshinweise der Werkzeuge, die Sie für den Aufbau verwenden.
- Seien Sie vorsichtig, wenn Sie eine Trittleiter benutzen müssen, da Sie das Gleichgewicht verlieren oder stürzen könnten. Achten Sie darauf, dass sie vollständig geöffnet und auf einer völlig ebenen Fläche aufgestellt ist. Lehnen Sie sich erst an das Gehege, wenn es vollständig aufgebaut ist. Steigen Sie niemals auf das Dach des Geheges.
- Seien Sie während des gesamten Aufbaus aufmerksam und konzentriert. Versuchen Sie nicht, Ihr Gehege zusammenzubauen, wenn Sie müde sind, Medikamente oder Alkohol eingenommen haben oder wenn Ihnen schwindelig ist.
- Versuchen Sie nicht, das Gehege aufzubauen, wenn Sie feststellen, dass Ihnen Teile fehlen, oder wenn Sie nicht genug Zeit haben, um den Aufbau am selben Tag abzuschließen. Lassen Sie Ihr Gehege niemals teilweise aufgestellt, da es schon bei geringen Windstärken schwer beschädigt werden kann.

3/ PFLEFEHINWEISE

- Tannenholz ist ein lebendes Material, welches sich verändern kann. Es kann daher bestimmte Verformungen (leicht verformtes oder verbogenes Holz), Risse, herabfallende Astknoten und Harzgallen aufweisen. Es kann auch seinen Glanz verlieren, grau werden... Dies ist normal und beeinflusst nicht die Langlebigkeit Ihres Produkts. Die Anwendung von Holzschliff (nicht mitgeliefert) kann eine einfache Lösung sein.
 - Wir empfehlen, den Geflügelstall zweimal pro Jahr mit einem Holzschutzmittel für den Außenbereich zu behandeln.
 - Reinigen Sie das Dach regelmässig von Laub und anderen Ablagerungen.
 - Es ist wichtig, die Ansammlung von Schnee zu vermeiden. Es könnte zu einer Überlastung führen und Schäden oder sogar einen Einsturz des Geheges verursachen.
 - Achten Sie auf eine mögliche Entwicklung von Moos oder Schimmel am Boden oder an den Wänden, insbesondere an den nach Norden ausgerichteten Bereichen. Falls erforderlich, entfernen Sie sie.
 - Der Geflügelstall muss trocken gehalten werden, da Feuchtigkeit die Eiablage beeinträchtigen oder verhindern kann. Daher wird empfohlen, die Ansammlung von Exkrementen regelmäßig zu entfernen und das Stroh im Legehaus alle zwei Wochen zu wechseln.
 - Hühner trinken sehr viel Wasser, denn die Eier, die sie produzieren, bestehen zu 2/3 aus Wasser. Es ist daher notwendig dafür zu sorgen, dass die Tiere immer genügend Wasser zur Verfügung haben und die Tränke täglich gereinigt wird (nicht im Lieferumfang enthalten).
 - Die Reinigung eines Hühnerstalls aus Holz ist wichtig, um die Gesundheit und das Wohlbefinden Ihrer Hühner zu gewährleisten. Hier einige Tipps für eine effektive Reinigung:
 - Indem Sie diese Schritte regelmäßig befolgen, sorgen Sie für eine gesunde Umgebung für Ihre Hühner, was zu ihrem allgemeinen Wohlbefinden und der Vorbeugung von Krankheiten beiträgt.
 - Führen Sie jede Woche eine leichte Reinigung durch, um Kot und schmutzige Einstreu zu entfernen. (behandeln Sie gegebenenfalls die ersten Rostspuren) und führen Sie jeden Monat eine gründlichere Reinigung gemäß den oben genannten Schritten durch.
1. Platzieren Sie Ihre Hühner während der Reinigung an einem sicheren Ort.
 2. Entfernen Sie alle Abfälle, Kot und Ablagerungen. Benutzen Sie hierfür eine Kehrschaufel und einen Besen.
 3. Nehmen Sie Futtertröge, Tränken und Nistkästen heraus, um sie separat zu reinigen.
 4. Für eine gründliche Reinigung:
 - Kratzen Sie getrockneten Kot und Schmutz mit einer harten Bürste von Holzoberflächen ab.
 - Waschen Sie alle Oberflächen mit einer Lösung aus warmem Wasser und milder Seife oder weißem Essig. Essig ist ein ausgezeichnetes natürliches und ungiftiges Desinfektionsmittel.
 - Spülen Sie alle Oberflächen gründlich mit klarem Wasser ab, um Seifen- oder Essigrückstände zu entfernen.
 - Verwenden Sie ein ungiftiges, haustiersicheres Desinfektionsmittel, beispielsweise eine verdünnte Bleichlösung (1 Teil Bleichmittel auf 10 Teile Wasser) oder ein spezielles Desinfektionsmittel für Hühnerställe. Tragen Sie das Desinfektionsmittel auf alle Oberflächen auf, einschließlich Wände, Böden und Sitzstangen. Lassen Sie das Desinfektionsmittel vor dem Spülen mindestens 10 bis 15 Minuten einwirken.
 5. Öffnen Sie abschließend alle Türen und Fenster des Hühnerstalls, um eine gute Belüftung und ein schnelles Trocknen zu ermöglichen. Stellen Sie sicher, dass der Stall vollständig trocken ist, bevor Sie neue Einstreu und Zubehör hineinlegen.

4/ GARANTIE

- Sweeek garantiert für einen Zeitraum von 2 Jahren ab dem Datum des Erhalts durch den Verbraucher, dass seine Produkte frei von Herstellungs- und Materialfehlern sind. Im Falle einer Nichtkonformität bitten wir Sie, sich umgehend an unseren Kundenservice zu wenden und das Produkt nicht zu verwenden.
- Sollte sich ein Teil während der Garantiezeit als defekt erweisen, wird sweeek die Reparatur oder den Ersatz des Teils übernehmen, und zwar gemäß den vom sweeek-Kundendienst festgelegten Modalitäten. Die Inanspruchnahme der Sweeek-Garantie erfolgt durch den Ersatz der beschädigten Teile. Sweeek behält sich das Recht vor, das Produkt vor der Annahme der Garantieleistung zu überprüfen.
- Wenn Sweeek ein Produkt als fehlerhaft erachtet, deckt die Garantie nur die Reparatur oder den Austausch des fehlerhaften Produkts ab. Sweeek übernimmt keine Verantwortung für Kosten oder Schäden, die durch eine nicht ordnungsgemäße Verwendung dieses Produkts entstehen. Sweeek übernimmt keine Verantwortung für Kosten, Verluste oder Schäden, die durch den Verlust dieses Produkts entstehen.
- Diese Garantie gilt nicht im Falle von Missbrauch, unsachgemäßer Handhabung oder unbefugter Reparatur.
- Unsere Produkte sind für den Einsatz im privaten und persönlichen Bereich bestimmt. Bei jeglicher Nutzung im beruflichen Kontext (Vermietung, Schulaktivitäten usw.) erlöschen automatisch sämtliche Garantien.
- Dieses Produkt ist für eine bestimmte Verwendung konzipiert. Eine unsachgemäße Verwendung kann zu ernsthaften Gefahren für den Benutzer führen und zum Erlöschen der Garantie führen.

LISTE DER GARANTIEAUSSCHLÜSSE

- Mängel oder Schäden, die auf einen Montagefehler oder die Nichteinhaltung der Nutzungsbedingungen des Produkts zurückzuführen sind.
- Schäden, die aus einer Verwendung resultieren, die nicht den technischen Spezifikationen oder der Nutzung des Produkts entspricht. (Nichtbeachtung der Hinweise zu Gebrauch, Wartung, Lagerung und Schutz, mangelnde Aufsicht).
- Schäden, die auf die Verwendung von Schleifmitteln oder unsachgemäße Wartung zurückzuführen sind.
- Änderungen, Eingriffe oder Reparaturen am Produkt ohne vorherige Zustimmung des Verkäufers.
- Schäden am Produkt, die auf normale Abnutzung in Bezug auf Beschaffenheit, Funktion, Zusammensetzung und Preis zurückzuführen sind.
- Schäden, die auf äußere Ursachen zurückzuführen sind, wie zum Beispiel: Schock, Fahrlässigkeit, Feuer, Überschwemmung, Vandalismus, Naturkatastrophe, Schnee, schlechtes Wetter usw. In diesem Fall bitten wir Sie, sich an Ihre Versicherung zu wenden.
- Verfärbungserscheinungen durch natürliches oder künstliches Licht.
- Das Auftreten von Rost oder Korrosion.
- Vorzeitige Verfärbung oder Korrosion nach Verwendung in Küstennähe (im Umkreis von 20 km) oder in einem Gebiet mit hohem Hitzewellenrisiko.
- Schäden an Verschleißteilen oder zerbrechlichen Teilen, die bei Erhalt des Produkts nicht gemeldet wurden (aufblasbare Elemente, Glaselemente, bewegliche Teile, Reibungsteile, Schutz- oder Absturzsicherungselemente).
- Schäden im Zusammenhang mit intensiver oder professioneller Nutzung.
- Näh- oder Reißfehler, die bei Erhalt des Produkts nicht gemeldet wurden.



UWAGA:
RYZYKO OBRAŻEŃ
PODCZAS MONTAŻU NALEŻY NOSIĆ RĘKAWICE



PRZEZNACZONE
DO UŻYTKU
DOMOWEGO



GWARANCJA :
2 LATA

1/ INSTRUKCJE BEZPIECZENSTWA

- Zachowaj instrukcję, aby w razie potrzeby móc się z nią zapoznać.
- Uwaga ! Krawędzie niektórych części mogą być ostre. Podczas obchodzenia się z częściami należy zachować ostrożność, aby uniknąć wypadków. Podczas obsługi części należy nosić rękawice.
- Dla własnego bezpieczeństwa koniecznie przeczytaj środki bezpieczeństwa zawarte w tej instrukcji przed rozpoczęciem budowy zagrody. Ważne informacje i pomocne wskazówki sprawiają, że budowanie będzie łatwiejsze i przyjemniejsze.
- Niniejsza instrukcja obsługi zawiera wszystkie informacje niezbędne do montażu zagrody, wybiegu dla kur. Przed rozpoczęciem przeczytaj wszystkie instrukcje, a podczas montażu uważnie wykonuj każdy krok.
- Trzymaj dzieci i zwierzęta z dala od miejsca montażu, aby uniknąć rozproszenia uwagi i wypadków. Plastikowe torby i drobne elementy należy przechowywać w miejscu niedostępnym dla dzieci.
- Montaż musi przeprowadzić osoba dorosła.
- Trzymaj dzieci z daleka podczas montażu.
- Zawsze dokładnie przestrzegaj wskazówek i kolejności montażu podanych w tej instrukcji.
- Zaleca się trzymanie produktu z dala od drzew, gdzie spadająca gałąź mogłaby uszkodzić produkt.
- Części drewniane mogą stanowić ryzyko zranienia drzazgami. Obchodź się z drewnem ostrożnie, nosząc rękawice ochronne.
- Sprawdź, czy ze zmontowanych części nie wystają gwoździe, śruby lub zszywki.
- Nigdy, nawet na krótko, nie wchodź na dach kurnika, gdyż może to spowodować wypadek.
- Nigdy nie przechowuj niczego na dachu, nawet krótkoterminowo, w przeciwnym razie może się on zawalić.
- Nigdy nie pozwalaj małym dzieciom wchodzić lub zamykać się w kurniku bez nadzoru.
- Nie przechowuj ciężkich przedmiotów przy ścianie, ponieważ mogą one spowodować deformację konstrukcji.
- Unikaj bezpośredniego kontaktu ze źródłem ciepła (świeca, grzejnik itp.).
- Nosić gumowe rękawice, maskę, aby uniknąć wdychania kurzu i zanieczyszczeń oraz odzież roboczą.

2/ INSTRUKCJE UŻYTKOWANIA

- Przechowuj paczkę na płasko, chroniąc ją przed słońcem i złą pogodą.
- Najlepiej rozpakować elementy kurnika na 48 godzin przed montażem i przechowywać je w zadaszonym miejscu, aby drewno mogło dostosować się do wilgotności otaczającego powietrza.
- Elementy należy ułożyć płasko na podłożu, aby uniknąć zniekształceń.
- Zanim zaczniesz, upewnij się, że masz wszystkie części potrzebne do złożenia wybiegu dla kur i określ, gdzie każda część musi zostać zamontowana. Każdy egzemplarz jest numerowany. Sprawdź i posortuj części, korzystając z poniższej listy. Jeżeli zauważysz, że brakuje jakiejś części, skontaktuj się z naszym serwisem posprzedażowym. Nie rozpoczynaj montażu. Producent nie ponosi odpowiedzialności za skutki wynikające z częściowo zmontowanej zagrody.
- Zanim zaczniesz montaż, upewnij się, że powierzchnia, na której będzie montowany produkt, jest idealnie płaska i równa. Można go instalować na trawie, na ziemi. Ważne jest, aby kury mogły od czasu do czasu zaczerpnąć świeżego powietrza i pobiegać po ogrodzie. Ogrodzenia nie należy umieszczać zbyt blisko domu, aby nie przeszkadzały nieprzyjemne zapachy. Nie powinno się go umieszczać też zbyt daleko, ponieważ trzeba codziennie chodzić, aby nakarmić kury i zbierać jaja.
- Ważne jest, aby przed wkręceniem wykonać wstępne nawiercenie o średnicy mniejszej niż śruba.
- Ważne jest, aby kurnik instalować w miejscu chronionym przed silnymi wiatrami. Najbardziej otwarty front kurnika skieruj na południe lub wschód (aby ograniczyć rozwój pasożytów). Schronienie, w którym kury śpią i składają jaja, powinno być dobrze zacienione.

- Ostrożnie używaj różnych narzędzi niezbędnych do montażu tej zagrody. Zapoznaj się z działaniem wszystkich narzędzi. Postępuj zgodnie ze wskazówkami bezpieczeństwa dotyczącymi narzędzi używanych do tego montażu.
- Zachowaj ostrożność, jeśli musisz korzystać z drabiny, istnieje ryzyko upadku lub utraty równowagi. Upewnij się, że jest całkowicie otwarta i zainstalowana na całkowicie płaskiej powierzchni. Nie dociskaj go do zagrody, dopóki nie zostanie całkowicie zmontowana. Nigdy nie wspinasz się na dach konstrukcji.
- Zachowaj czujność i koncentrację podczas całego montażu. Nie próbuj montować zagrody, gdy czujesz się zmęczony, zażywałeś leki, spożywałeś alkohol lub masz skłonność do zawrotów głowy.
- Nie przystępuj do montażu wybiegu, jeżeli stwierdzisz, że brakuje Ci jakiejś części lub jeśli nie masz czasu na całkowity montaż w jeden dzień. Nigdy nie zostawiaj zagrody częściowo rozłożonej, ponieważ może ona zostać poważnie uszkodzona, nawet przez wiatr o niskiej intensywności.

3/ CZYSZCZENIE I KONSERWACJA

- Drewno jodłowe to żywy materiał, który nigdy nie przestaje się zmieniać i może wykazywać pewne deformacje (lekkie wypaczone drewno), pęknięcia, opadające sęki i żywicę. Może również stracić połysk, zszarzeć itp. Jest to normalne i nie wpływa negatywnie na trwałość produktu. Zastosowanie szpachli do drewna (nie wchodzi w skład zestawu) może być prostym rozwiązaniem.
 - Zalecamy zabezpieczenie kurnika dwa razy w roku środkiem ochronnym do drewna zewnętrznego.
 - Regularnie czyść dach z liści i innych zanieczyszczeń.
 - Podobnie należy unikać gromadzenia się śniegu, który może prowadzić do przeciążenia i uszkodzenia lub nawet zawalenia się konstrukcji.
 - Monitoruj możliwy rozwój mchu lub pleśni u podstawy lub na ścianach, szczególnie na częściach skierowanych na północ. Jeśli to konieczne, wyeliminuj je.
 - Kurnik musi pozostać suchy, ponieważ wilgoć utrudnia składanie jaj. W tym celu zalecamy regularne usuwanie nagromadzonych odchodów i wymianę słomy na grzędach co 15 dni.
 - Kury piją dużo wody, ponieważ niesione przez nie jaja składają się w 2/3 z wody. Należy upewnić się, że zawsze mają dostęp do wody i codziennie czyścić koryto z wodą (brak w zestawie).
 - Czyszczenie drewnianego kurnika jest niezbędne dla zapewnienia zdrowia i dobrego samopoczucia kurcząt. Oto kilka wskazówek dotyczących skutecznego czyszczenia:
 - Regularnie wykonując te kroki, utrzymasz zdrowe środowisko dla swoich kurcząt, co przyczyni się do ich ogólnego dobrostanu i zapobiegnie chorobom.
 - Co tydzień wykonuj lekkie sprzątanie, aby usunąć odchody i brudną ściółkę. (w razie potrzeby usuń pierwsze ślady rdzy) i co miesiąc wykonuj dokładniejsze czyszczenie, postępując zgodnie z powyższymi krokami.
1. Podczas czyszczenia umieść kury w bezpiecznym miejscu.
 2. Usuń wszystkie śmieci, odchody i pozostałości. Użyj do tego szufelki i miotły.
 3. Wyjmij karmniki, poidła i budki lęgowe i wyczyść je oddzielnie.
 4. Aby głęboko oczyścić:
 - Do zeszkobania zaschniętych odchodów i brudu z powierzchni drewnianych używaj sztywnej szczotki.
 - Umyj wszystkie powierzchnie roztworem ciepłej wody i łagodnego mydła lub białego octu. Ocet jest doskonałym naturalnym i nietoksycznym środkiem dezynfekującym.
 - Dokładnie spłucz wszystkie powierzchnie czystą wodą, aby usunąć pozostałości mydła lub octu.
 - Używaj nietoksycznego, bezpiecznego dla zwierząt środka dezynfekującego, takiego jak rozcieńczony roztwór wybielacza (1 część wybielacza na 10 części wody) lub specjalny środek dezynfekujący do kurników. Nałóż środek dezynfekujący na wszystkie powierzchnie, w tym ściany, podłogi i grzędy. Przed spłukaniem należy pozostawić środek dezynfekcyjny na co najmniej 10 do 15 minut.
 5. Na koniec otwórz wszystkie drzwi i okna kurnika, aby zapewnić dobrą wentylację i szybkie suszenie. Przed założeniem nowej ściółki i akcesoriów upewnij się, że kurnik jest całkowicie suchy.

4/ GWARANCJA

- Sweeek udziela gwarancji na swoje produkty pod względem wad fabrycznych na okres 2 lat od daty otrzymania produktu przez konsumenta. W przypadku braku zgodności z opisem zachęcamy do szybkiego kontaktu z naszym działem obsługi klienta i nieużywania produktu.
- Jeśli część okaże się wadliwa w okresie gwarancyjnym, jedynym i wyłącznym środkiem zaradczym. Jeśli część okaże się wadliwa w okresie gwarancyjnym, firma sweeek naprawi lub wymieni część zgodnie z warunkami określonymi przez serwis posprzedażowy sweeek. Gwarancja firmy Sweeek jest realizowana poprzez wymianę uszkodzonych części. Firma Sweeek zastrzega sobie prawo do sprawdzenia produktu przed zaakceptowaniem gwarancji.
- Jeżeli Sweeek uzna produkt za wadliwy, gwarancja obejmuje wyłącznie naprawę lub wymianę wadliwego produktu. Sweeek nie ponosi odpowiedzialności za jakiegokolwiek koszty lub szkody powstałe w wyniku niewłaściwego użycia tego produktu. Sweeek nie ponosi odpowiedzialności za jakiegokolwiek koszty, straty lub szkody spowodowane utratą tego produktu.
- Niniejsza gwarancja nie ma zastosowania w przypadku nadużycia, nieprawidłowej obsługi lub nieautoryzowanej naprawy.
- Nasze produkty są przeznaczone do użytku domowego i osobistego; używanie ich w celach zawodowych (wynajem, zajęcia w szkole itp.) powoduje automatyczną utratę wszelkich gwarancji.
- Ten produkt jest przeznaczony do określonego zastosowania. Niewłaściwe użytkowanie może spowodować poważne ryzyko dla użytkownika i utratę gwarancji.

LISTA PRZYPADKÓW UNIEWAŻNIAJĄCYCH GWARANCJĘ

- Wady lub uszkodzenia powstałe na skutek błędu montażowego lub nieprzestrzegania warunków użytkowania produktu.
- Uszkodzenia wynikające z użytkowania niezgodnego ze specyfikacjami technicznymi lub użytkowania produktu. (Nieprzestrzeganie zaleceń dotyczących użytkowania, konserwacji, przechowywania i ochrony, brak nadzoru).
- Uszkodzenia związane ze stosowaniem produktów ściernych lub nieodpowiednią konserwacją.
- Modyfikacje, ingerencje lub naprawy produktu dokonane bez uprzedniej zgody sprzedawcy.
- Uszkodzenia produktu wynikające z normalnego zużycia, biorąc pod uwagę jego charakter, funkcję, skład i cenę.
- Szkody powstałe z przyczyn zewnętrznych takich jak : wstrząs, zaniedbanie, pożar, powódź, wandalizm, klęska żywiołowa, śnieg, zła pogoda itp. W takim przypadku zapraszamy do kontaktu z ubezpieczycielem.
- Zjawiska przebarwień spowodowane światłem naturalnym lub sztucznym.
- Pojawienie się rdzy lub korozji.
- Przedwczesne odbarwienie lub korozja w wyniku użytkowania w pobliżu wybrzeża (w promieniu 20 km) lub w obszarze o dużym ryzyku fal upałów.
- Uszkodzenia części zużywalnych lub wrażliwych, niezgłoszonych przy odbiorze produktu (elementy nadmuchiwane, elementy szklane, części ruchome, mechanizmy cierne, elementy ochronne lub zabezpieczające przed upadkiem).
- Uszkodzenia związane z intensywnym lub profesjonalnym użytkowaniem.
- Wady szycia lub rozdarcia, które nie zostały zgłoszone przy odbiorze produktu.

MONTAGE / MONTAJE / ASSEMBLY / MONTAGEM / MONTAGGIO / MONTAGE / MONTAŽ

1
x1

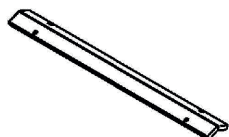

2
x2

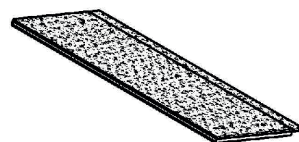

3
x2

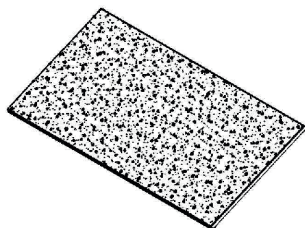

4
x4



5
x2



6
x2



7
x2

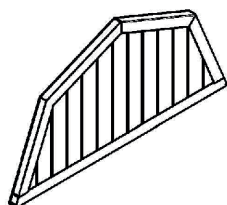

8
x3

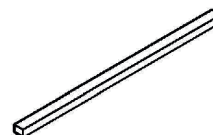

9
x2



10
x1

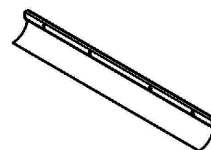

11
x1

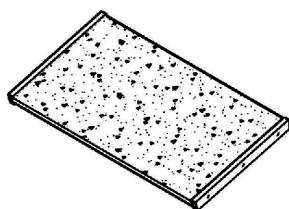

12
x1

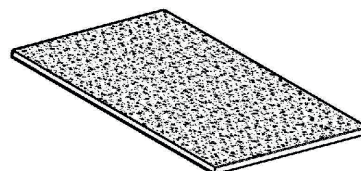

13
x1

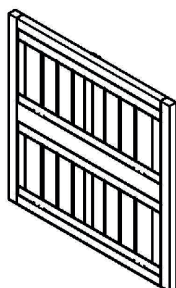

14
x2

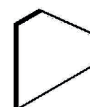

15
x1

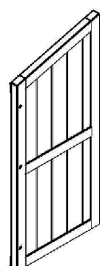

16
x1



17
x2

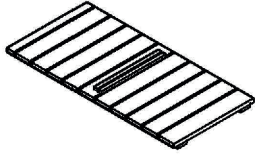

18
x1

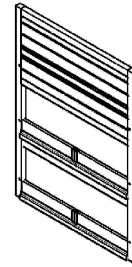

19
x1

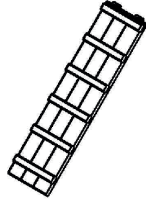

20
x1

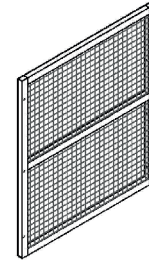

21
x1

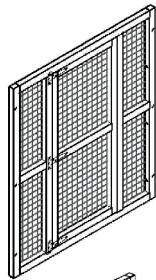

22
x1

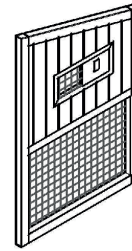

23
x1

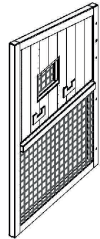

24
x1

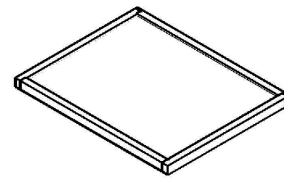

25
x1

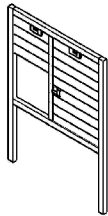

26
x2



27
x1

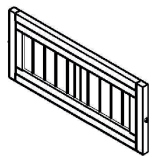

28
x1

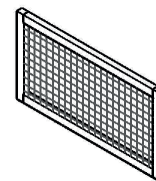

A



x12
M3 5x55mm



B



x32
M3 5x50mm



C



x50
M3 5x35mm



D



x8
M3 5x25mm



E



x18
M3 0x16mm



F



x4

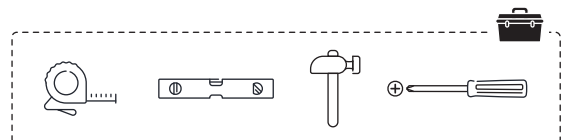



1

E x16

F x4

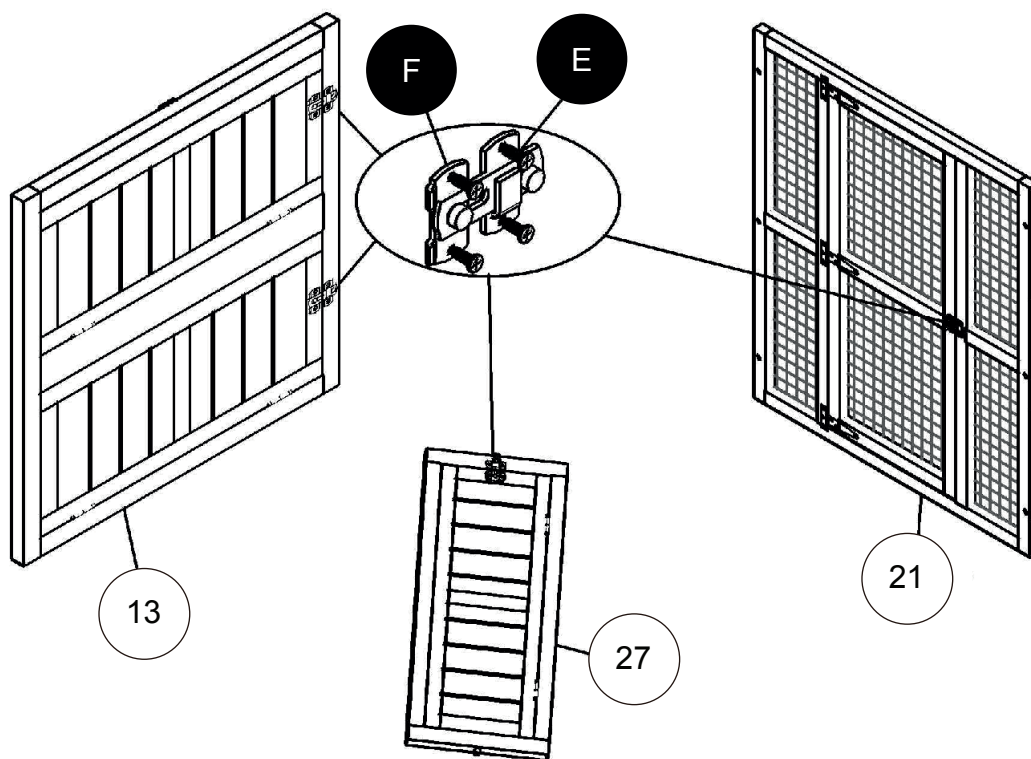

2

B x6

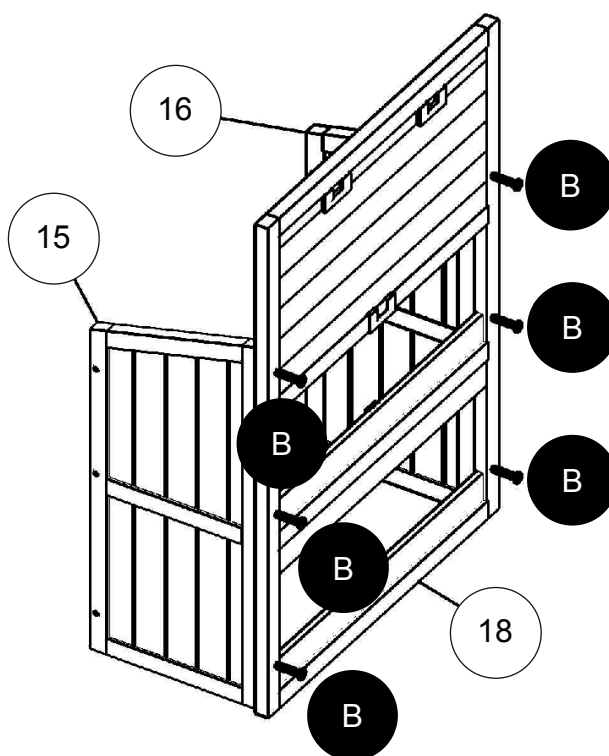

3

B x6

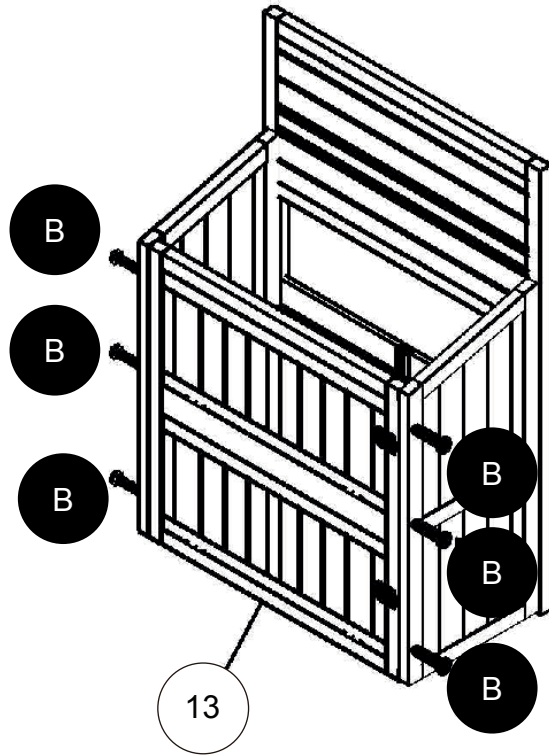

4

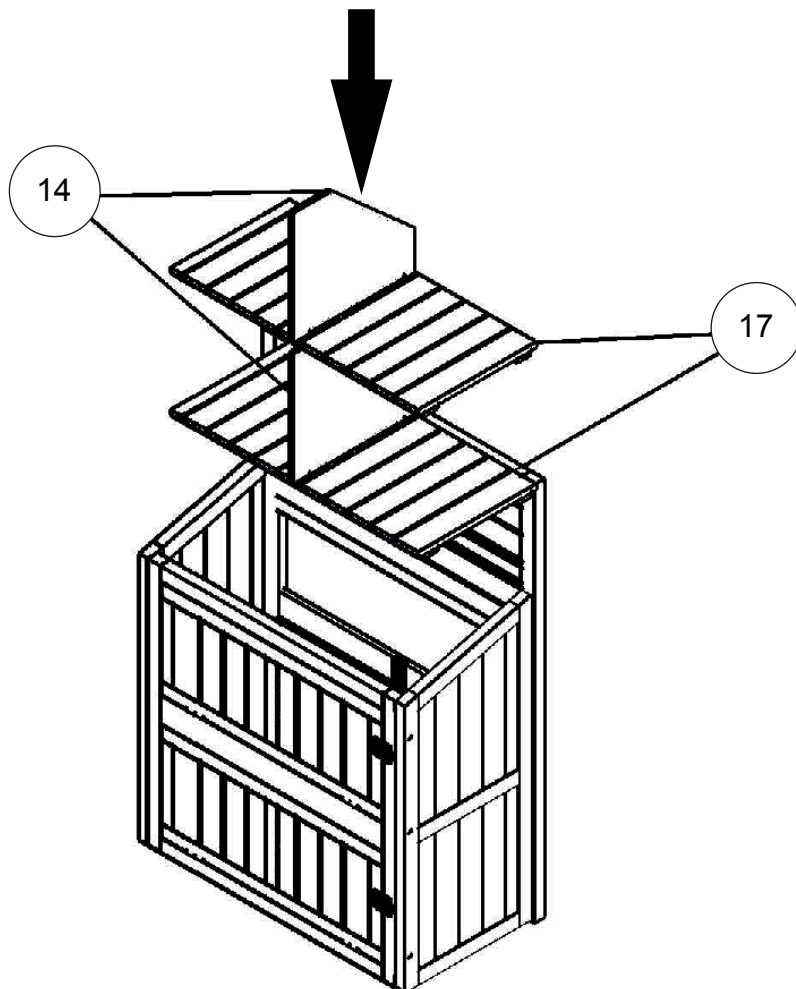

5

B x6

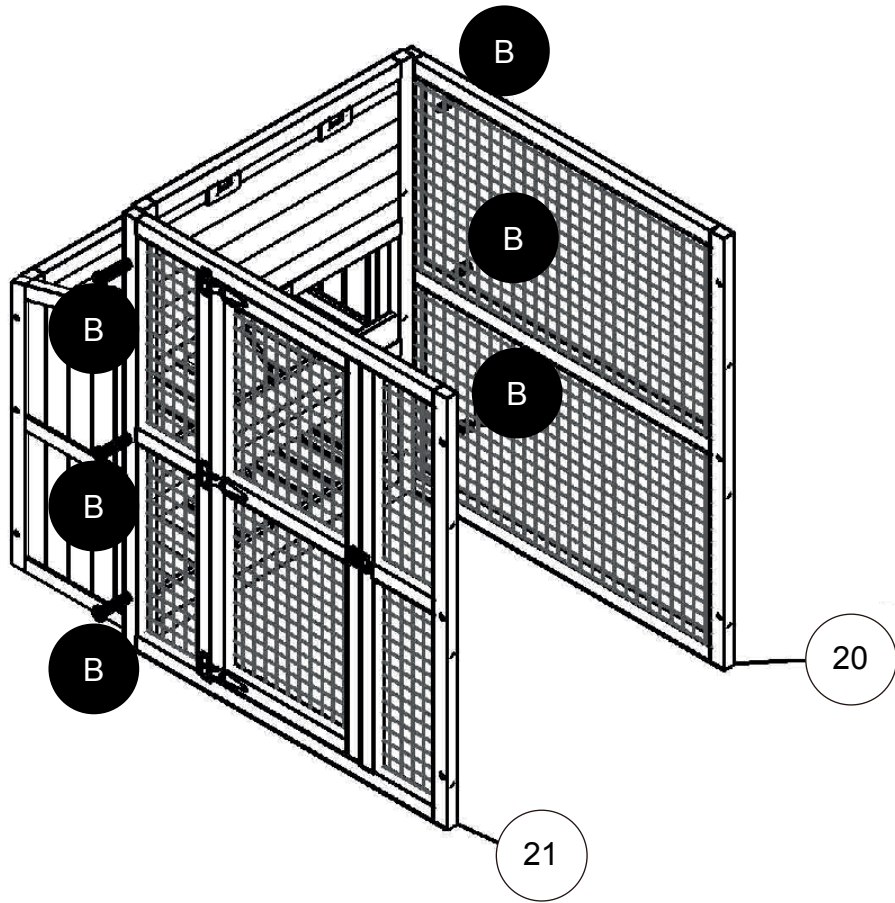

6

A x6

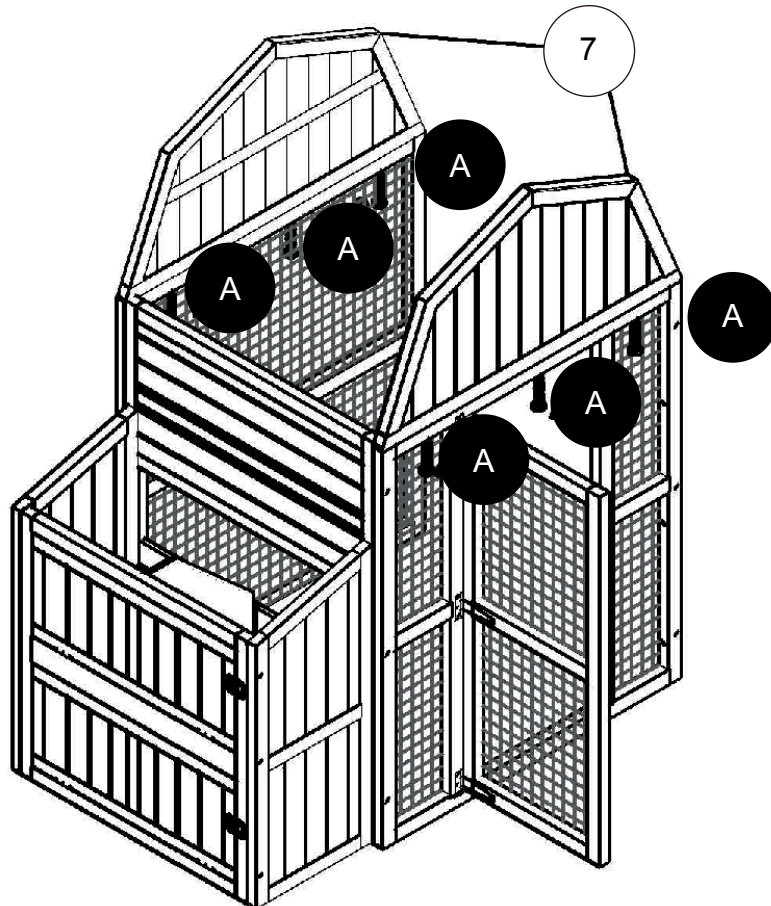

7
B x6

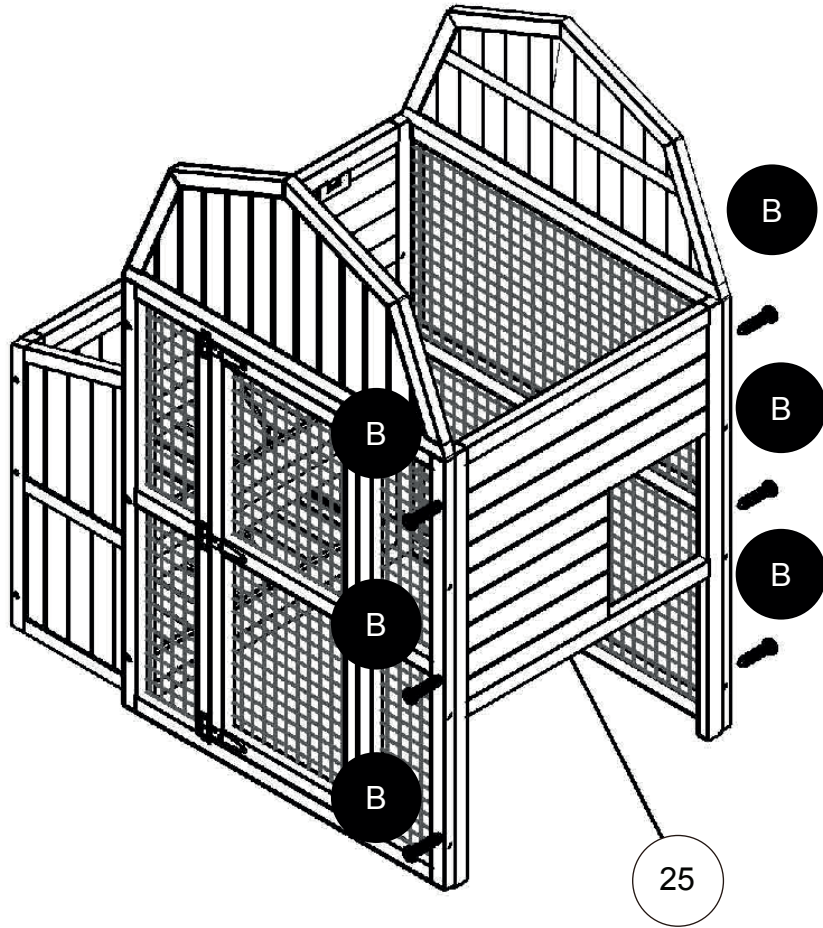

8
E x2

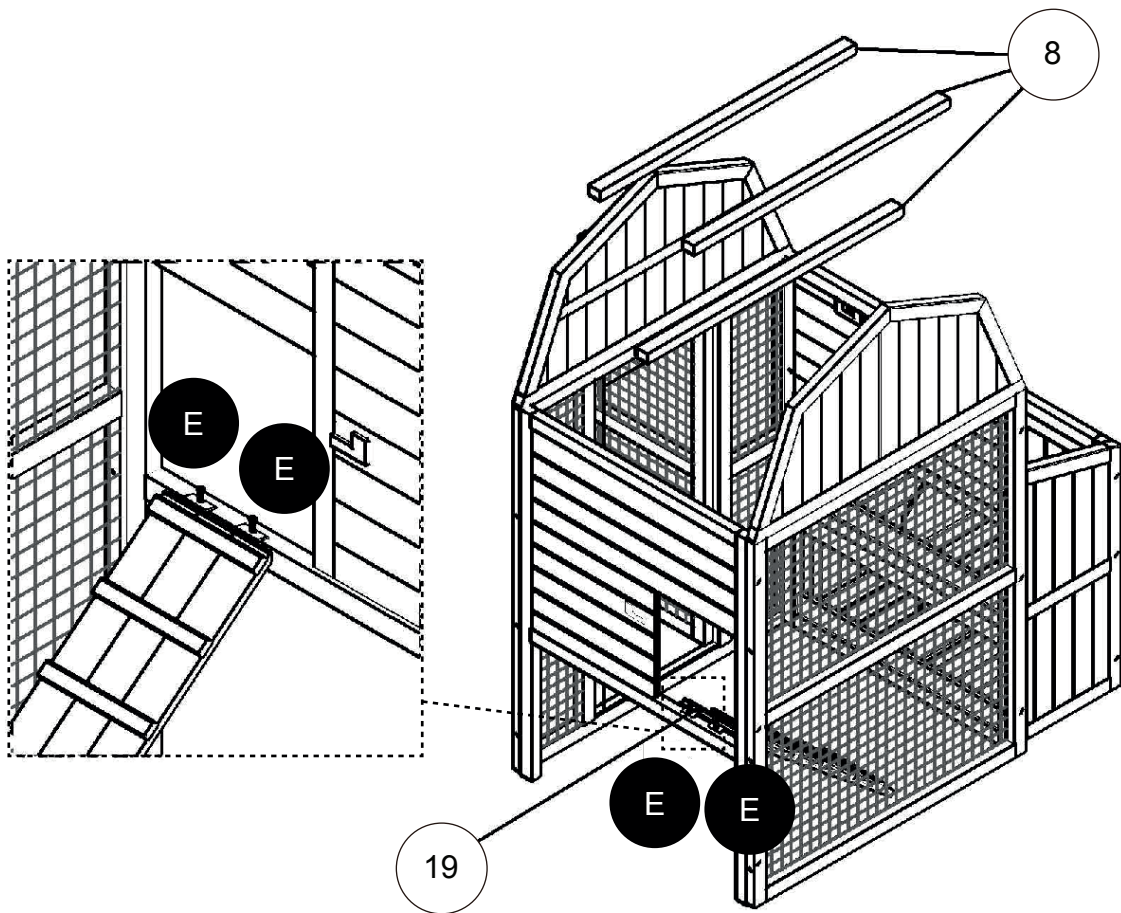

9

A x6

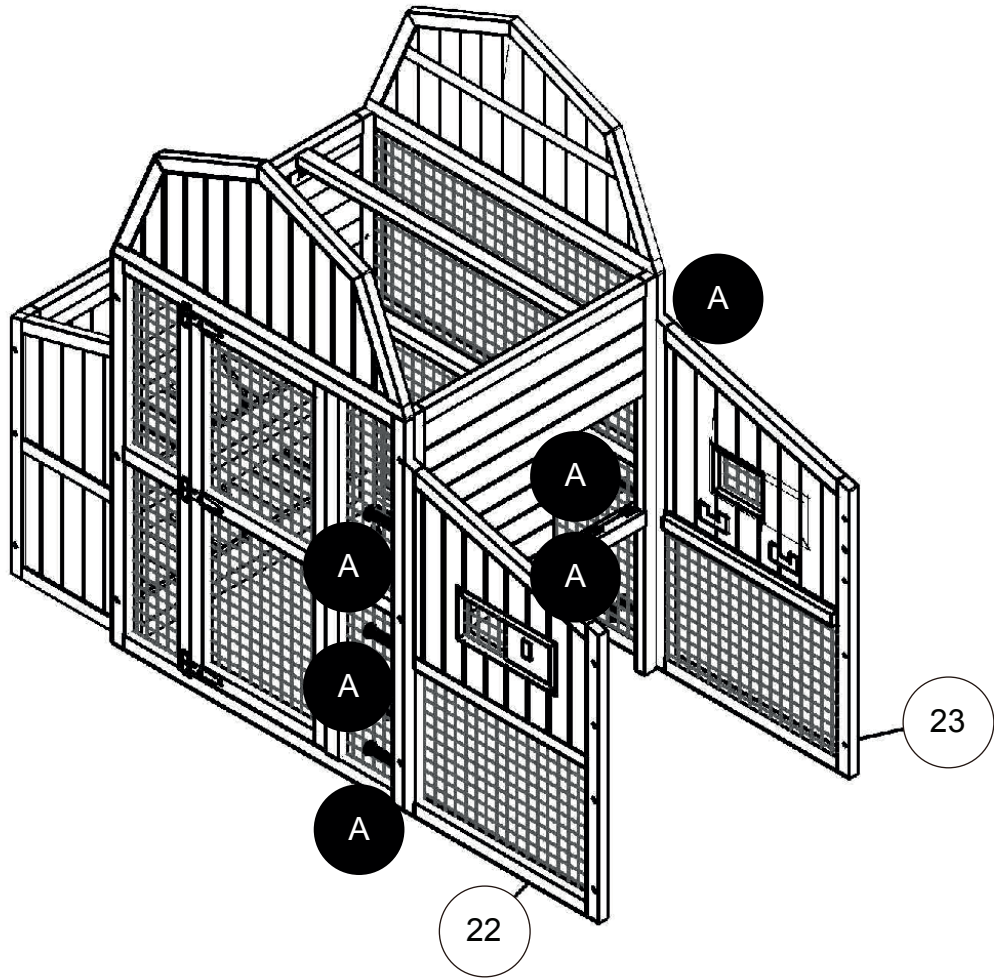

10

B x8

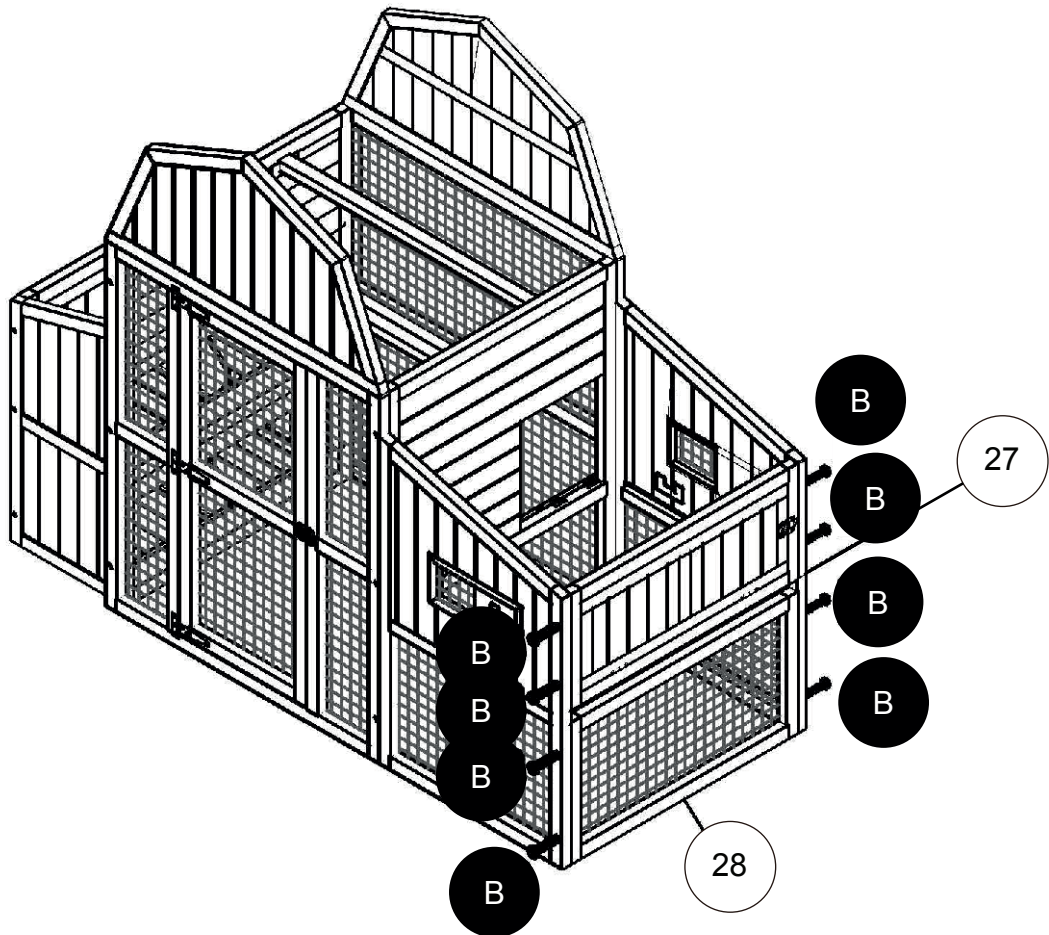

11

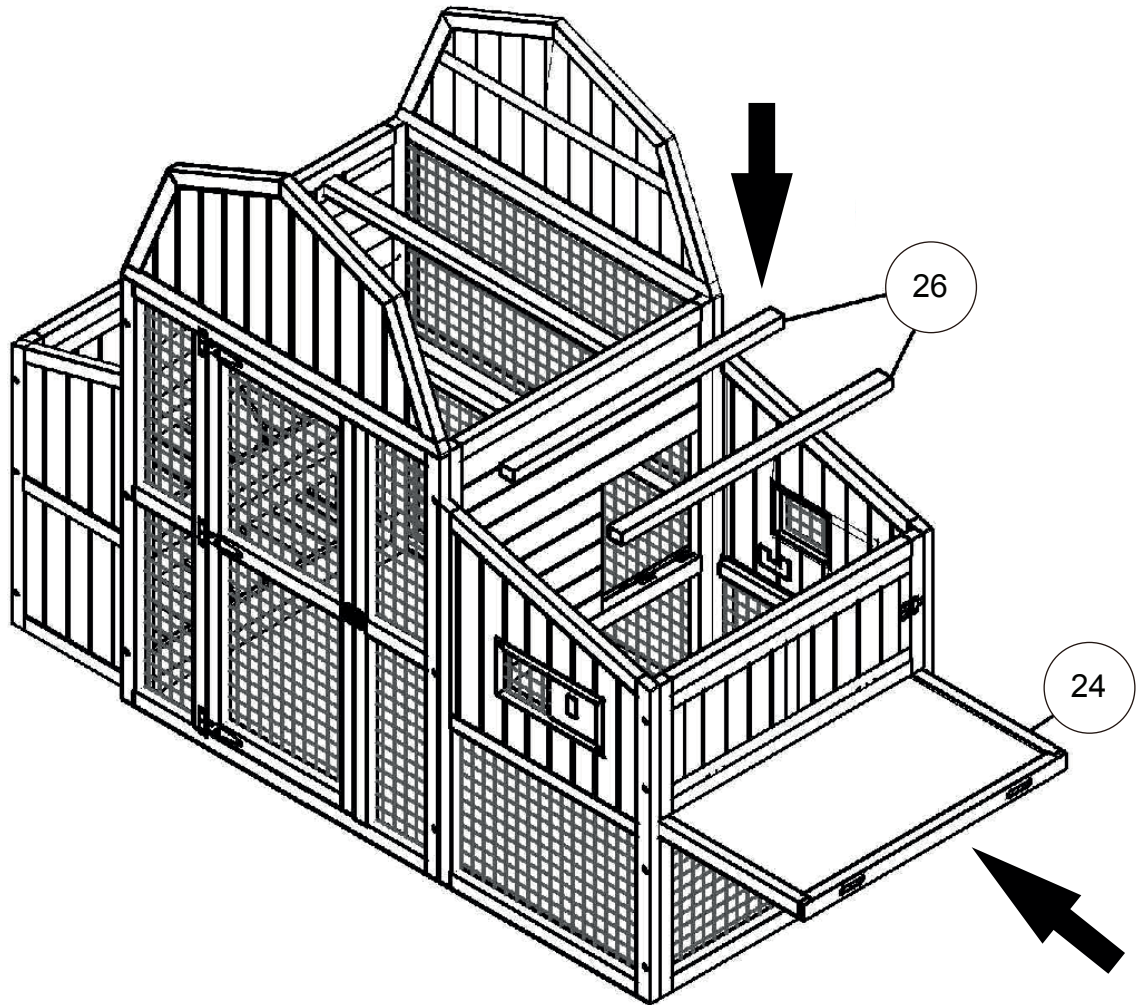

12

C x8

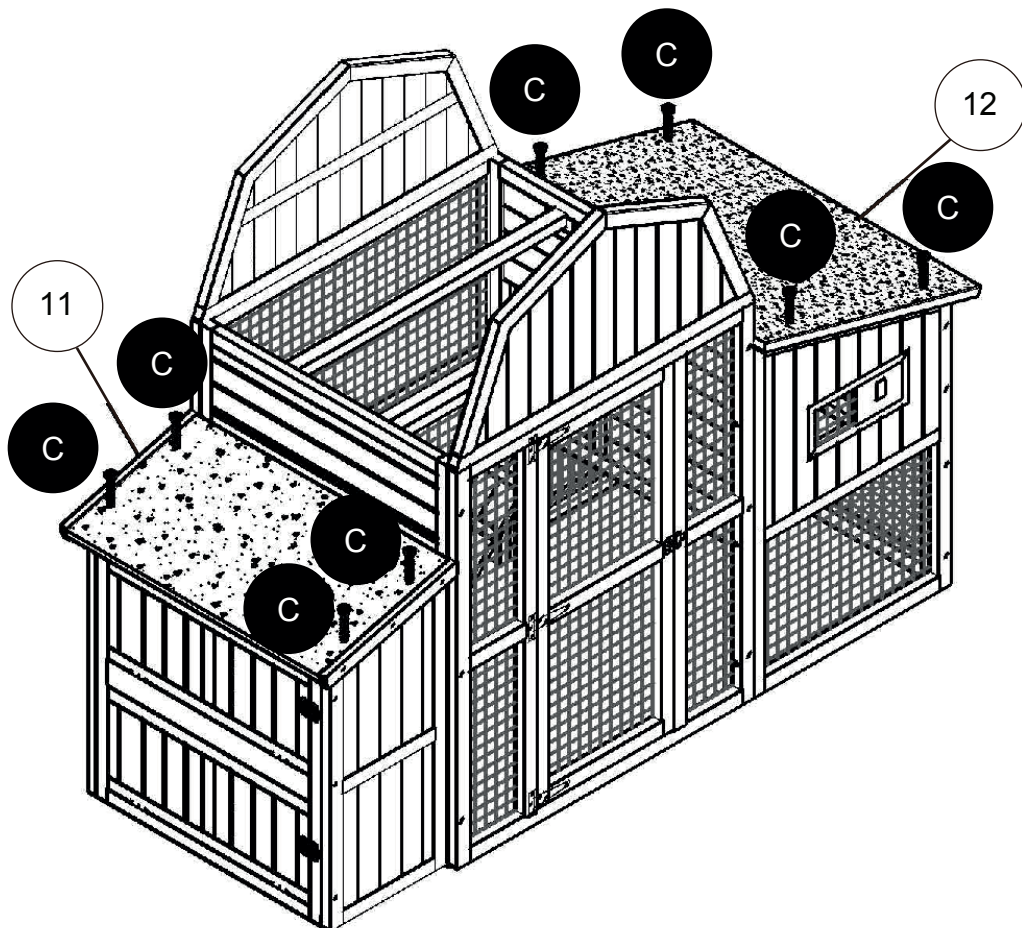

13

C x8

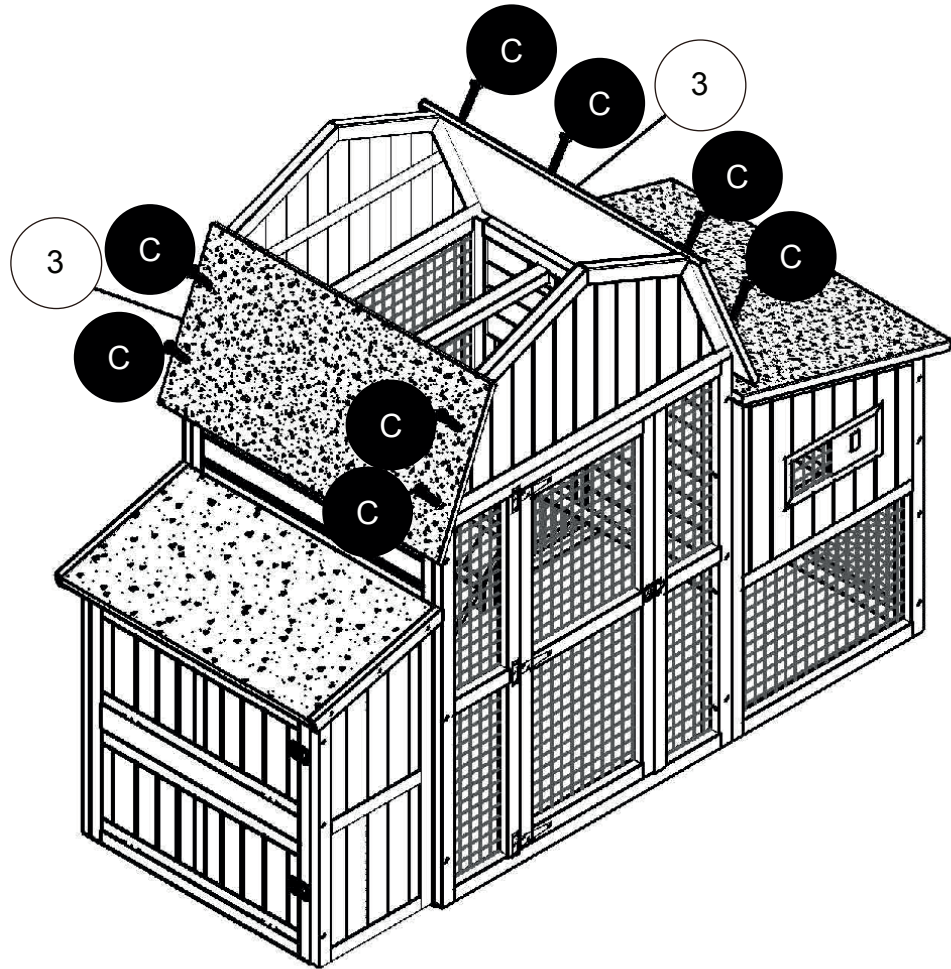

14

C x8

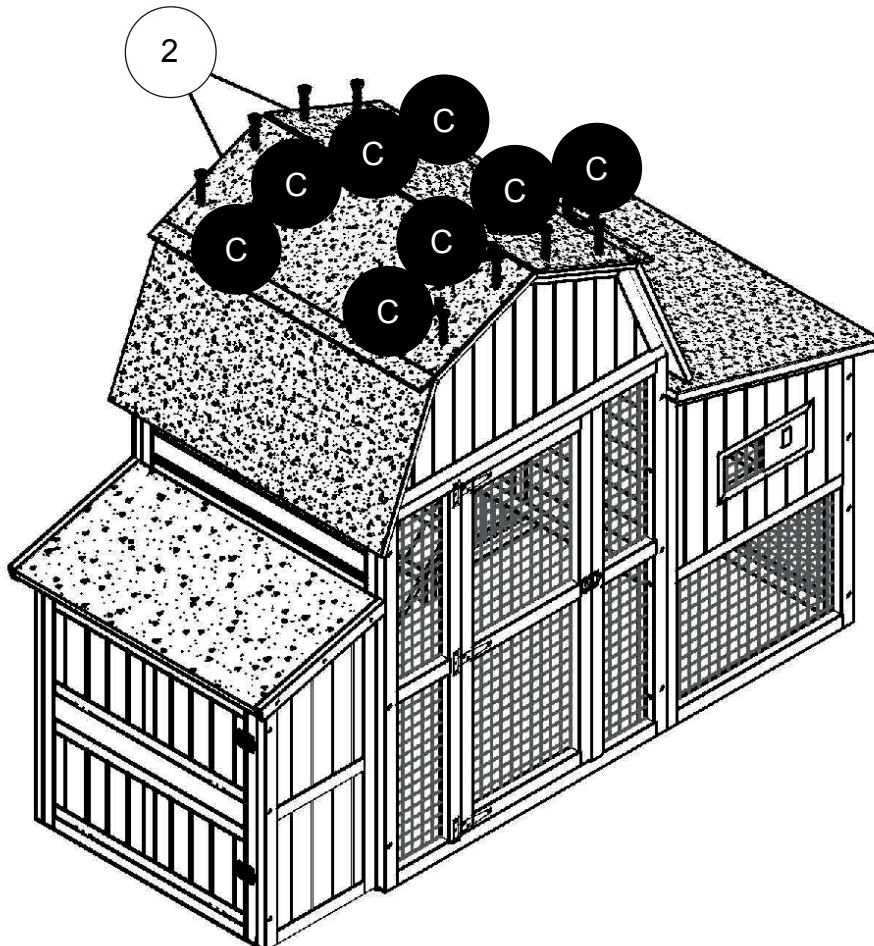

15

C x26

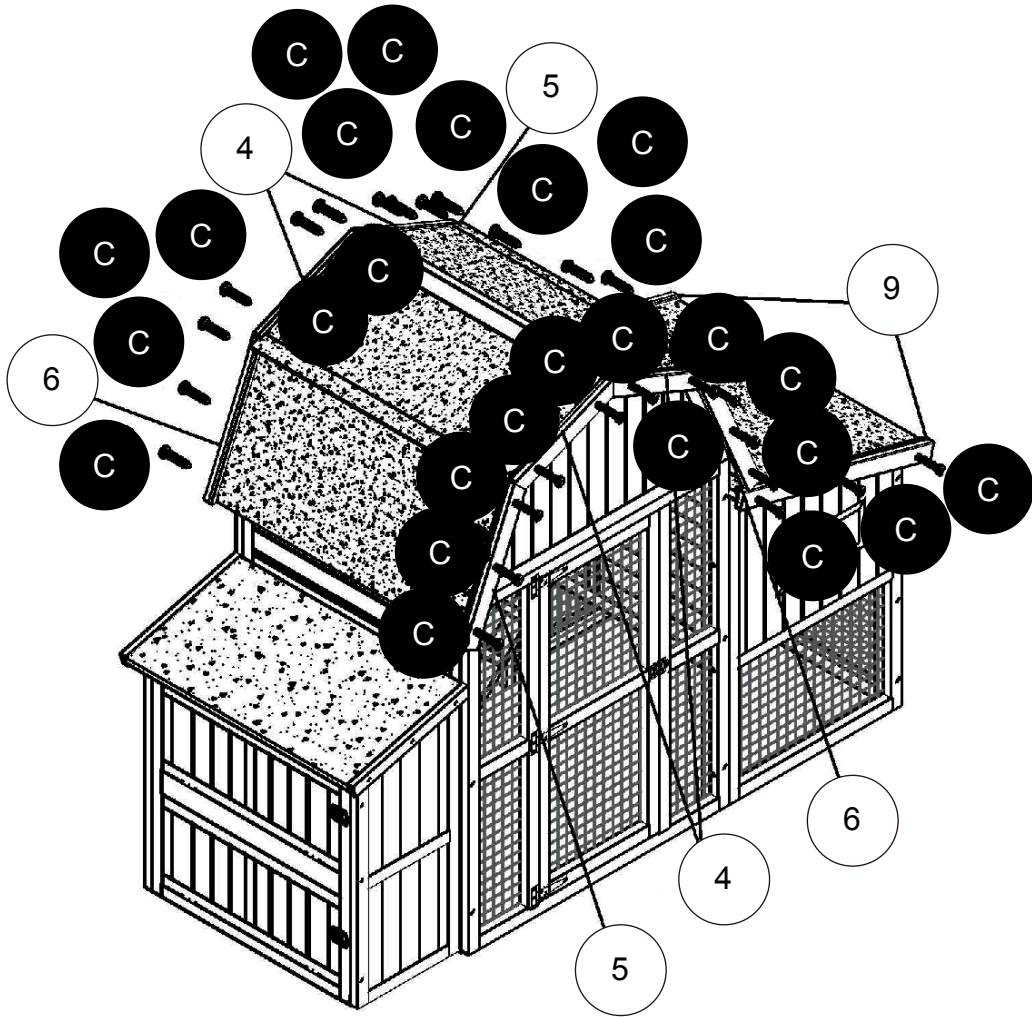

16

D x8

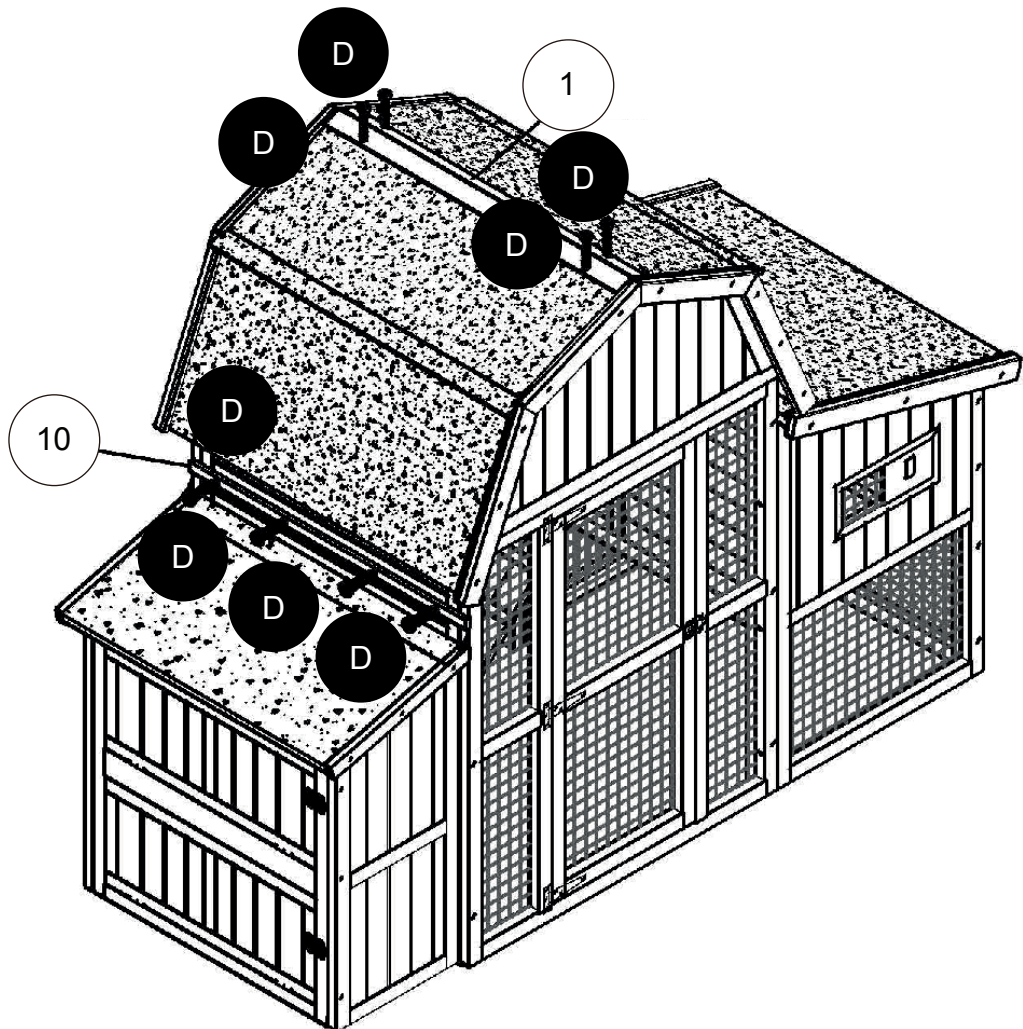

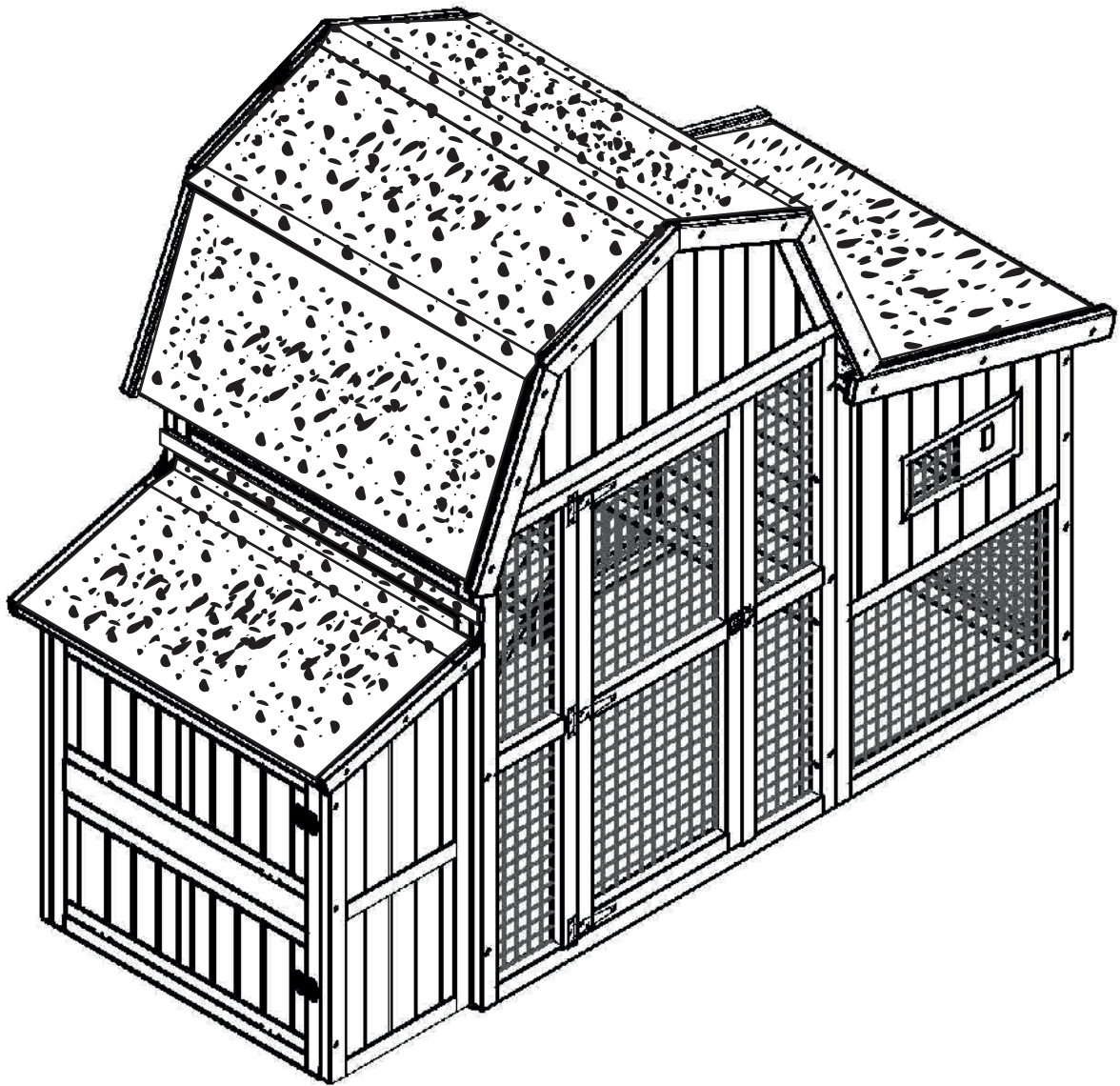

IMPORTÉ PAR WALIBUY SAS
270 avenue de l'Espace, 59118 WAMBRECHIES - FRANCE

IMPORTADO POR WALIBUY SAS
270 avenue de l'Espace, 59118 WAMBRECHIES - FRANCIA

IMPORTED BY WALIBUY SAS
270 avenue de l'Espace, 59118 WAMBRECHIES - FRANCE

INGEVOERD DOOR WALIBUY SAS
270 avenue de l'Espace, 59118 WAMBRECHIES - FRANKRIJK

IMPORTADO POR WALIBUY SAS
270 avenue de l'Espace, 59118 WAMBRECHIES - FRANÇA

IMPORTATO DA WALIBUY SAS
270 avenue de l'Espace, 59118 WAMBRECHIES - FRANCIA

IMPORTIERT VON WALIBUY SAS
270 avenue de l'Espace, 59118 WAMBRECHIES - FRANKREICH

IMPORTOWANE PRZEZ WALIBUY SAS
270 avenue de l'Espace, 59118 WAMBRECHIES - FRANCJA

 SWEEK ME



SERVICE APRÈS VENTE :
SERVICIO POSTVENTA :
AFTER SALES SERVICE :
AFTER-SALES :
SERVIÇO PÓS-VENDA :
CONTATTO :
CONTACT :
KUNDENDIENST :
SERWIS POGWARANCYJNY :

www.sweek.help



FR

Pensez à
donner ou recycler.



Association

ou



Magasin

ou



Déchèterie

<https://quefairedemesdechets.fr>