

# sweeek.

# PORTHOS

26/10/2023

PH1002SB / PH1002SBGC

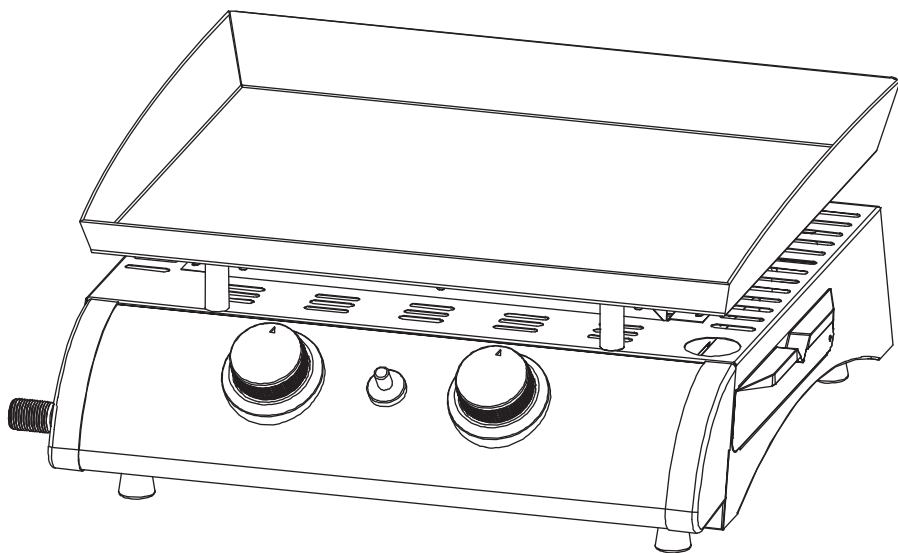

CE



sweeek.fr - sweeek.be - sweeek.es - sweeek.nl - sweeek.co.uk  
sweeek.pt - sweeek.it - alicesgarden.com.au - sweeek.de

## FRANÇAIS

Informations utiles .....	6
Conseils et consignes de sécurité .....	7
Mise en route .....	9
Nettoyage et entretien .....	11
Hivernage .....	12
Conseils en cas de panne .....	13
Garantie .....	14
Assemblage .....	70

**IMPORTANT, À CONSERVER  
POUR CONSULTATION ULTÉRIEURE :  
À LIRE ATTENTIVEMENT**

## ESPAÑOL

Información pertinente .....	15
Consejos e instrucciones de seguridad .....	16
Puesta en marcha .....	18
Mantenimiento .....	20
Invernar .....	21
Consejos en caso de avería .....	22
Garantía .....	23
Ensamblaje .....	70

**IMPORTANTE, CONSÉRVELO  
PARA FUTURAS REFERENCIAS:  
LEA ATENTAMENTE**

## ENGLISH

Important information.....	24
Security instructions and advice.....	25
Before use.....	27
Maintenance.....	29
Storage.....	30
Advice in case of a failure.....	31
Warranty.....	32
Assembly.....	70

**IMPORTANT, RETAIN FOR FUTURE  
REFERENCE: PLEASE READ  
CAREFULLY**

## NEDERLANDS

Bruikbare informatie.....	33
Tips en veiligheidsinstructies.....	34
Om te beginnen.....	36
Reiniging en onderhoud.....	38
Overwintering.....	39
Tips in geval van storing.....	40
Garantie.....	41
Verzameling.....	70

**BELANGRIJK, BEWAAR VOOR  
TOEKOMSTIGE REFERENTIE:  
ZORGVULDIG LEZEN**

## PORTUGUÊS

Informação úteis .....	42
Dicas e instruções de seguridad e .....	43
Começar .....	45
Manutenção .....	47
Invernar .....	48
Dicas em caso de avaria .....	49
Garantia .....	50
Montagem .....	70

**IMPORTANTE, CONSERVE A  
REFERÊNCIA DA FATURA:  
LEIA CUIDADOSAMENTE**

## ITALIANO

Informazione utile .....	51
Consigli e istruzioni di sicurezza .....	52
Avviamento .....	54
Pulizia e mantenimento .....	56
Svernare .....	57
Consigli in caso di guasto .....	58
Garanzia .....	59
Assemblaggio .....	70

**IMPORTANTE, CONSERVARE PER  
ULTERIORI CONSULTAZIONI:  
LEGGERE ATTENTAMENTE**

## DEUTSCH

Nützliche Informationen.....	61
Tipps und Sicherheitshinweise .....	62
Inbetriebnahme.....	64
Reinigung und Pflege .....	66
Überwintern .....	67
Tipps zur Fehlerbehebung.....	68
Garantie.....	69
Zusammenbau.....	70

**WICHTIG, FÜR SPÄTEREN  
GEBRAUCH AUFBEWAHREN:  
BITTE SORGFÄLTIG LESEN**



Destiné à un usage domestique  
Destinado a un uso doméstico  
For domestic use  
Bestemd voor huishoudelijk gebruik  
Para uso doméstico  
Destinato ad un uso domestico  
Nur für den Privatgebrauch vorgesehen



**Attention** : risques de blessures  
**Cuidado** : riesgo de lesión  
**Caution** : risk of injury  
**Waarschuwing**: risico op verwondigen  
**Cuidado**: risco de ferimentos  
**Attenzione** : rischio infortunio  
**Warnung**: Verletzungsgefahr



Garantie : 2 ans  
Garantía : 2 años  
Warranty: 2 years  
Garantie: 2 jaar  
Garantia: 2 anos  
Garanzia : 2 anni  
Garantie: 2 Jahre

## INFORMATIONS UTILES

### INFORMATIONS TECHNIQUES

<b>sweek.</b>	1002A (PH1002SB/ PH1002SBGC)			0063-22
				0063CN7292
<b>PORTHOS</b>				
Pays de destination	BE, ES, FR, GB, IT, PT		IT, NL	
Catégorie de gaz	I3+(28-30/37)		I3B/P (30)	
Type de gaz	G30 Butane	G31 Propane	G30 / G31 / GPL	
Pression du gaz	28-30mbar	37mbar	30 mbar	
Puissance max.	5,0 kW			
Consommation	363,8 g/h			
Taille injecteur	Ø 0,76 mm			
<p><b>Plancha au gaz</b>          Consulter la notice avant utilisation.          A n'utiliser qu'à l'extérieur des locaux.  <b>ATTENTION !</b> Des parties accessibles peuvent être chaudes. Eloigner les jeunes enfants.          Cet appareil doit être éloigné des matériaux inflammables durant l'utilisation.          Ne pas déplacer l'appareil pendant l'utilisation.          Fermer le robinet du récipient de gaz après usage.          Ne pas modifier l'appareil.</p>				

### ATTENTION !

- Lire attentivement les instructions suivantes et vérifier que la plancha soit correctement assemblée et installée. Le non-respect de ces consignes peut conduire à de très graves blessures et d'importants dommages matériels.
- Si vous avez la moindre question concernant l'assemblage ou l'utilisation, consultez votre revendeur ou votre fournisseur en bouteilles de gaz.
- Toujours placer la plancha et la bouteille de gaz sur une surface plane.
- Ne jamais tenter d'allumer la plancha avec le couvercle en position fermée.
- Cette plancha peut être utilisée avec des bouteilles de gaz Propane de 3.9 à 13kg ou Butane de 4.5 à 15kg. Pour de meilleures performances, nous vous conseillons d'utiliser du Propane, qui convient mieux à l'utilisation extérieure.
- Lors de l'utilisation, certaines règles doivent être respectées :
  - Aucun objet à moins d'un mètre de l'arrière et des côtés de la plancha.
  - Aucun obstacle ne doit être placé devant l'appareil.
- Il est conseillé d'utiliser des gants protecteurs lors de la manœuvre des éléments particulièrement chauds de la plancha.
- Ne jamais laisser l'appareil sans surveillance pendant l'utilisation.
- Ne pas déplacer l'appareil pendant l'utilisation.
- Fermer le robinet du récipient de gaz après usage.
- L'utilisation de l'appareil est facile et sûre. Assurez-vous d'utiliser cet appareil avec une bonne pression de gaz en respectant les consignes données.

Conserver cette notice pour tout besoin ultérieur

## CONSEILS ET CONSIGNES DE SÉCURITÉ

### RACCORDEMENT DE LA PLANCHA À UNE CONSIGNE DE GAZ

Cet appareil est compatible uniquement avec des consignes de gaz Butane (G30–28/30mbar) ou Propane (G31–37mbar), convenablement raccordées par un détendeur et un flexible gaz à embouts mécaniques conforme NF (Entrée — détendeur — : écrou M20×150, sortie — PLANCHA — : écrou G.1/2»). Consulter votre fournisseur en consignes de gaz pour plus d'informations sur les détendeurs compatibles avec vos bouteilles.

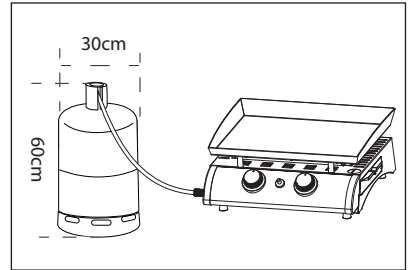

### DÉTENDEUR ET FLEXIBLE GAZ

Ces éléments ne sont pas fournis avec votre appareil car ils sont offerts la plupart du temps par votre fournisseur de gaz lorsque vous achetez votre première consigne. Vous pourrez en trouver par ailleurs dans la plupart des grandes surfaces spécialisées ou sur notre site. **N'utiliser que des détendeurs et flexibles certifiés NF, et pour les pressions suivantes :**

- Butane (G30) : détendeur à sécurité NF 28mbar ;
- Propane (G31) : détendeur à sécurité NF 37mbar.

**La durée de vie d'un détendeur et de son flexible est d'environ 10 ans.**

- L'utilisation d'un mauvais détendeur ou d'un mauvais flexible est **EXTRÊMEMENT DANGEREUX**, toujours vérifier que tous les éléments soient corrects avant la mise en route de l'appareil.
- Le flexible utilisé doit être conforme aux standards de votre pays. La longueur du tuyau ne doit pas excéder 1,5m. Un flexible détérioré **ne doit pas être utilisé** et doit être remplacé. Vérifier régulièrement son bon état et sa date d'utilisation maximale.
- Le flexible ne doit pas être soumis à des torsions ou des courbures trop importantes. Vérifier qu'il ne soit pas en contact avec un autre élément de l'appareil, hormis la fixation. Il doit être visible dans toute sa longueur et facilement accessible.

### CONSIGNE DE GAZ

- La bouteille de gaz ne doit pas subir de chocs. Si l'appareil n'est pas utilisé, l'arrivée de gaz doit être coupée. Remettre le bouchon sur la bonbonne une fois déconnectée.
- Les bouteilles doivent être stockées à l'extérieur, en position verticale et hors de portée des enfants. Elles ne doivent pas être exposées à une température de plus de 50°C. Ne pas stocker à proximité d'une source de chaleur ou autre source d'ignition.
- Le remplacement de la consigne de gaz ne doit pas avoir lieu à proximité d'une source d'inflammation.
- Ne jamais laisser la bouteille de gaz trop près de l'appareil. Placer la bouteille de gaz sur le côté gauche de l'appareil, tout en évitant de trop tendre le flexible de gaz.

Ne pas fumer près des consignes !



## IMPORTANT

- Cet appareil a été étudié pour une utilisation extérieure uniquement, loin de tous produits inflammables.
- Il est impératif que les alentours de la plancha soient dégagés de tout obstacle à moins d'un mètre des côtés et de l'arrière. L'avant de l'appareil doit rester totalement accessible.
- Vérifier impérativement que les ouvertures de ventilation du logement du récipient ne soient pas obturées.
- Cet appareil doit être éloigné des matériaux inflammables durant l'utilisation.
- La plancha doit être installée sur une surface plane et à l'abri de la pluie ou protégée pour éviter les infiltrations directes d'eau.
- Lorsque la vitesse du vent dépasse les 2m/s, n'utilisez pas l'appareil face au vent.

**Les éléments assemblés par le fabricant ou le revendeur ne doivent pas être modifiés. Aucune modification ne doit être effectuée sur les éléments qui composent cet appareil.**

**Les éventuelles réparations ne doivent être effectuées qu'après autorisation préalable du Service Après-Vente Alice's Garden, fournisseur exclusif de pièces détachées certifiées.**

## MISE EN ROUTE

### BRANCHEMENT AU GAZ

- Avant tout, s'assurer qu'il n'y ait pas de résidus présents au niveau du robinet d'ouverture de la consigne de gaz, du détendeur, des brûleurs et des éléments qui les composent. Vérifier qu'il n'y ait pas d'insectes, ni de nids d'insectes dans les différents orifices. Un brûleur obstrué peut provoquer un incendie.
- Nettoyer les trous des brûleurs avec un nettoyant spécial brûleur à gaz.
- Raccorder l'extrémité du flexible de gaz au filetage ou à l'adaptateur tétine (en option) prévu à cet effet, en utilisant une clé adaptée ou un collier de serrage (non fourni). Si le flexible doit être remplacé, répéter les consignes de vérification.
- Déconnecter le détendeur de la consigne de gaz lorsque la plancha n'est pas utilisée.
- Cet appareil doit toujours être utilisé dans un endroit bien aéré. Ne pas utiliser à l'intérieur ou dans un garage.

N'utiliser cette plancha qu'à l'extérieur.  
Avant utilisation, vérifier l'existence de fuites.  
Ne jamais vérifier avec une flamme, utiliser une solution savonneuse.

### VÉRIFIER LES FUITES

- Préparer un peu de solution savonneuse en mélangeant  $\frac{1}{4}$  de liquide vaisselle avec  $\frac{3}{4}$  d'eau.
- S'assurer que tous les commutateurs de contrôle sont sur « OFF ».
- Connecter le détendeur à la bonbonne de gaz, vérifier tous les raccords, puis ouvrir le gaz.
- Appliquer la solution savonneuse sur le flexible et tous les points de raccordements et joints. Si des bulles apparaissent, une fuite est présente et doit impérativement être réparée avant utilisation.
- Tester de nouveau après résolution du problème.
- Couper l'arrivée de gaz à la bonbonne dès que le test est terminé.
- Si une fuite est décelée et ne peut être réparée, ne pas tenter de colmater la fuite vous-même et consulter votre revendeur directement.

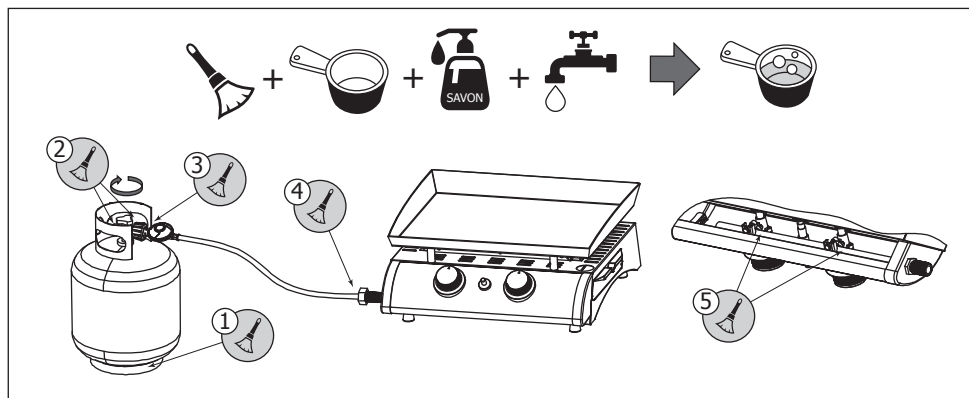

## INSTRUCTIONS D'ALLUMAGE

1. Installez l'appareil en suivant soigneusement les instructions de montage.
2. Branchez le flexible de gaz à l'appareil et le détendeur au flexible.
3. Branchez le détendeur à la valve de la bouteille de gaz en suivant les instructions fournies avec le détendeur.
4. Réglez tous les boutons de commande en position « **OFF** » (éteinte) avant d'ouvrir l'arrivée de gaz.
5. Ouvrez (en tournant le bouton « **ON** ») l'arrivée de gaz à la bouteille ou allumez le détendeur (en suivant les instructions données avec le détendeur). Vérifiez qu'il n'y a pas de fuite de gaz entre la bouteille et le détendeur et la valve à l'aide de l'eau savonneuse. En cas de fuite, des bulles apparaîtront dans la zone de fuite. Si une fuite est trouvée, n'utilisez pas l'appareil. Contactez votre fournisseur de gaz ou notre service après-vente Alice's Garden.
6. Appuyez sur l'un des boutons de commande et restez appuyé sur ce bouton en le tournant dans le sens inverse des aiguilles d'une montre jusqu'à la position « **GRANDE FLAMME** » (pleine puissance). En même temps, appuyez rapidement sur le bouton d'allumage (bouton rouge, situé entre les deux boutons) jusqu'à 4 fois d'affilée. Ceci allumera le brûleur. Si cela ne marche pas, répétez l'opération.
7. Répétez l'étape 6 pour l'allumage d'un autre brûleur.
8. Si le brûleur ne s'allume pas après 2 essais, fermez l'arrivée de gaz (« **OFF** ») et attendez 5 minutes avant de le rallumer.
9. Si le brûleur ne reste pas allumé, répétez l'étape 6.
10. Lorsque le brûleur est allumé, réglez la puissance en tournant le bouton vers les positions « **GRANDE FLAMME** » / « **PETITE FLAMME** » (+forte/faible).
11. Pour éteindre l'appareil, coupez l'arrivée de gaz en tournant le bouton de la valve ou du détendeur en position « **OFF** ». Tournez tous les boutons de commande de l'appareil dans le sens des aiguilles d'une montre jusqu'à la position « **OFF** » lorsque les flammes sont éteintes.



**Attention :** Avant de cuire votre premier aliment, laissez chauffer la plancha pendant 15 minutes, tous les brûleurs sur « **GRANDE FLAMME** ». Cette opération permettra de nettoyer tous les éléments de résidus éventuels de fabrication.



**Attention :** En cas d'odeur de gaz, fermer l'arrivée de gaz et soulever le couvercle.

## AVERTISSEMENTS

- Si l'un des brûleurs ne s'allume pas, tournez le bouton dans le sens des aiguilles d'une montre et coupez l'arrivée de gaz de la valve. Attendez 5 minutes avant de le rallumer.
- Après chaque utilisation, coupez l'arrivée de gaz à la valve ou au détendeur.
- Éliminez tout excès de graisse sur l'appareil avec un tissu humide et une solution savonneuse avant de le ranger.
- Rangez l'appareil dans un endroit propre et sec.
- Ne rangez pas votre bouteille de gaz à l'intérieur. Rangez-la dans un espace ventilé, à l'abri de la lumière du soleil.

# NETTOYAGE ET ENTRETIEN

---

## MISE EN GARDE

- Toutes les opérations de nettoyage et de maintenance doivent être effectuées **lorsque la plancha est éteinte et l'arrivée de gaz coupée à la bouteille.**
- Après chaque utilisation, une fois la plancha complètement refroidie, il est impératif de nettoyer et dégraisser la plaque de cuisson et le bac de récupération de graisses amovible au savon et à l'eau tiède, à l'aide d'un chiffon ou d'une éponge non abrasive.
- Nettoyer tout dépôt de graisses sur les diffuseurs ou sur la plaque de cuisson, après utilisation.

## NETTOYAGE

### PLAQUE DE CUISSON

- Utiliser une solution savonneuse. Du vinaigre blanc et une spatule appropriée (non métallique, en nylon par ex.) peuvent être utilisés sur les taches les plus tenaces. Bien rincer à l'eau ensuite.
- Si un dépôt se forme, ressemblant à de la peinture qui s'écaille, il s'agit de graisses carbonisées. Nettoyer efficacement avec une solution savonneuse à l'eau chaude et rincer abondamment avec de l'eau claire. Puis laisser sécher complètement.
- Nettoyage de la plaque de cuisson (Pyrolyse) : Laisser allumée la plancha, grande flamme, après chaque utilisation, afin de brûler les graisses et autres résidus alimentaires.

**NE JAMAIS UTILISER DE NETTOYANT SPÉCIAL FOUR.**

### FOND DE LA CUVE

- Utiliser une solution savonneuse. Du vinaigre blanc tiédi peut être utilisé sur les taches les plus tenaces, bien rincer à l'eau ensuite et laisser sécher complètement.

### SURFACES EN PLASTIQUE

- Nettoyer avec un chiffon doux et de l'eau savonneuse. Rincer à l'eau propre. Sur les parties en plastique, n'utiliser pas de nettoyants abrasifs, de décapants ou un produit pour les plaques de cuisson.
- Utiliser une solution savonneuse. Du vinaigre blanc tiédi peut être utilisé sur les taches les plus tenaces.

### BRÛLEURS

- Couper complètement l'arrivée de gaz et débrancher la consigne de gaz. Enlever la plaque de cuisson.
- Enlever la plaque de cuisson.
- Nettoyer les brûleurs avec une brosse fine ou un compresseur et essuyer avec un chiffon.
- Nettoyer tous les orifices obstrués avec une brosse à tuyaux ou une tige métallique pour les plus petits trous.
- Vérifier que tous les brûleurs ne présentent aucun dommage (trou ou fissure). Si oui, le remplacer par un brûleur neuf. Remettre le nouveau brûleur en place et vérifier que les éléments soient bien positionnés et enclenchés.

# HIVERNAGE

---

## STOCKAGE / RANGEMENT

La plancha peut être rangée à l'abri seulement si la consigne de gaz est déconnectée au préalable. Si elle n'est pas utilisée pendant une durée prolongée, il est préférable de stocker votre appareil dans un environnement sec, sans poussière et dans son emballage d'origine.

## ENTRE CHAQUE UTILISATION

- Positionnez le commutateur sur arrêt « **OFF** ».
- **Fermez** le robinet de la bonbonne de gaz.
- Remisez l'appareil en le plaçant **sur pied**, à l'abri des intempéries (pluie, neige, grêle) mais aussi de la poussière et autres débris.
- Si vous le souhaitez, recouvrez la plancha d'une housse pour le protéger et empêcher que les orifices d'aération ne se bouchent.

**Remarque** : Attendez que l'appareil soit complètement froid avant de le recouvrir.

## SI VOUS NE SOUHAITEZ PAS UTILISER L'APPAREIL PENDANT UNE LONGUE PÉRIODE OU SI VOUS SOUHAITEZ LE TRANSPORTER

- Positionnez le commutateur sur arrêt « **OFF** ».
- Déconnectez la consigne de gaz et placez-la à l'extérieur dans un endroit bien aéré. Ne placez pas la bonbonne dans un endroit où la température risque d'excéder les 50°C.
- Remisez l'appareil en le plaçant **sur pied**, à l'abri des intempéries (pluie, neige, grêle) mais aussi de la poussière et autres débris.
- Si vous le souhaitez, recouvrez la plancha d'une housse pour la protéger et empêcher que les orifices d'aération ne se bouchent. Toute exposition prolongée aux rayons UV, aux eaux stagnantes, à l'air marin et/ou à l'eau de mer est susceptible d'endommager votre appareil. Dans ces cas, une housse ne suffira pas toujours à protéger votre appareil.

**Remarque** : Attendez que l'appareil soit complètement froid avant de le recouvrir.

## CONSEILS D'HIVERNAGE

- La corrosion à la surface des brûleurs peut être enlevée à l'aide d'une brosse métallique.
- Recouvrir les brûleurs de feuilles d'aluminium pour éviter aux insectes et aux débris de s'y déposer.
- Prévoir un nettoyage complet de l'appareil et dégraissage de tous les éléments à l'aide d'une solution savonneuse tiède, d'un chiffon ou d'une éponge non abrasive.

## CONSEILS EN CAS DE PANNE

PROBLÈME	LA SITUATION EST LA SUIVANTE	CORRIGEZ LE PROBLÈME AINSI
Le brûleur ne s'allume pas	Le bouton de sécurité / réarmement n'a pas été enclenché	Appuyez sur le bouton de réarmement pour amorcer l'arrivée de gaz
	Le robinet de la consigne de gaz est fermé / La bouteille de gaz est vide	Ouvrez la valve / Remplacez la consigne
	L'orifice ou le tube du diffuseur est bouché	Nettoyez l'orifice ou le tube à l'aide d'une brosse ou un pinceau
	Il y a de l'air dans la conduite de gaz	Ouvrez et purgez la conduite de gaz (maintenir le commutateur enfoncé pendant 1 à 2 minutes ou jusqu'à ce que vous sentiez une odeur de gaz)
	L'allumeur piézo ne fonctionne pas	Utilisez une allumette pour allumer la veilleuse. Si elle s'allume, procurez-vous un nouvel allumeur et remplacez-le
	Accumulation de saleté autour du brûleur	Nettoyez la saleté autour du brûleur
	Le raccord entre la valve de gaz et la veilleuse est desserré	Serrez le raccord et contrôlez si ce dernier présente une fuite
	La pression de gaz est basse	Remplacez la bonbonne de gaz
La flamme du brûleur est faible.	L'orifice est bouché	Nettoyez l'orifice
	Le commutateur ne se trouve pas sur la position « <b>GRANDE FLAMME</b> » ou « <b>PETITE FLAMME</b> »	Tournez le bouton sur la position « <b>GRANDE FLAMME</b> »
	La pression de gaz est basse	Remplacez la bonbonne de gaz
	La température extérieure est supérieure à 5°C et la bonbonne n'est pleine qu'au ¼	Remplacez la bonbonne de gaz
	Le flexible de gaz est plié ou tordu	Dépliez le flexible de gaz et contrôlez si celui-ci ne fuit pas
<b>Remarque :</b> ne faites pas fonctionner l'appareil lorsque la température est inférieure à 5°C	Le commutateur est complètement ouvert (« <b>GRANDE FLAMME</b> » ou « <b>PETITE FLAMME</b> »)	Tournez le bouton sur la position arrêt (« <b>OFF</b> »), laissez refroidir l'appareil et assurez-vous que le brûleur et les orifices ne sont pas bouchés
	La pression de gaz est basse	Remplacez la bonbonne de gaz
	La flamme du brûleur n'est pas uniforme	Placez la plancha sur une surface plane
Accumulation de carbone	La plancha n'est pas sur une surface plane	Nettoyez le brûleur
	Accumulation de saleté sur un brûleur	Nettoyez le brûleur et le diffuseur
Fumée épaisse noire	Saleté ou film sur le brûleur et le diffuseur	Tournez le bouton sur la position arrêt (« <b>OFF</b> »), laissez refroidir l'appareil, retirez l'obstacle, puis nettoyez l'intérieur et l'extérieur du brûleur
	Le brûleur est bouché	

## GARANTIE

---

- Alice's Garden garantit votre appareil contre tout vice de fabrication et de matériau pendant une période de 2 ans à compter de la date de réception par le consommateur.
- Si une pièce s'avère défectueuse pendant la période de garantie, votre seul et unique recours sera la réparation ou le remplacement de la pièce défectueuse selon les modalités définies par le SAV Alice's Garden.
- La mise en œuvre de la garantie Alice's Garden (WALIBUY) s'effectue par le remplacement des pièces endommagées, frais aller/retour à la charge de l'acheteur.
- Cette garantie ne s'applique pas en cas d'abus, de mauvaise manipulation ou de réparation non autorisée. Dès le retour du produit défectueux dans nos ateliers, il sera expertisé et vous serez tenu informé des réparations effectuées.
- Nos appareils sont prévus pour une utilisation dans un cadre privé et personnel, une utilisation dans un cadre professionnel annulerait automatiquement toutes les garanties.

### LISTE DES EXCLUSIONS DE LA GARANTIE

- Les dommages, pannes, défaillances ou défauts imputables à des causes d'origine externe (accident, choc, foudre, vent fort...),
- Les pannes résultant de la modification de la construction et des caractéristiques d'origine de l'appareil,
- Les pannes affectant les pièces non conformes à celles préconisées par le constructeur,
- Les réglages accessibles au bénéficiaire sans démontage de l'appareil,
- Les frais de mise en service, réglage, nettoyage et les essais non consécutifs à un dommage garanti,
- Le non-respect des instructions du constructeur,
- Les réparations et dommages subis par l'appareil après une réparation effectuée par toute autre personne qu'un réparateur de nos ateliers, ou sans accord préalable de notre part,
- Les réparations de fortune ou provisoires ainsi que les conséquences de l'aggravation éventuelle du dommage en résultant,
- Les dommages dus à la corrosion, à l'oxydation, à un mauvais branchement.
- Le remplacement des pièces d'usure,
- Le remplacement des pièces manquantes/abîmées à réception, non signalées sur le bordereau de livraison.

# INFORMACIONES ÚTILES

## INFORMACIONES TÉCNICAS

<b>sweek.</b>	1002A (PH1002SB/ PH1002SBGC)			0063-22
	PORTHOS			0063CN7292
País de destino	BE, ES, FR, GB, IT, PT		IT, NL	
Categoría de gas	I3+(28-30/37)		I3B/P (30)	
Tipo de gas	G30 Butane	G31 Propane	G30 / G31 / GPL	
Presión del gas	28-30mbar	37mbar	30 mbar	
Potencia máxima	5,0 kW			
Consumo	363,8 g/h			
Tamaño de las boquillas	Ø 0,76 mm			
<p><b>Plancha de gaz</b>          Consultar el manual de usuario antes de la utilización.          Para ser utilizado únicamente en el exterior de las instalaciones.  <b>ATENCIÓN:</b> Partes accesibles pueden estar calientes. Mantenga a los niños alejados.          Este aparato tiene que estar alejado de los materiales inflamables durante la utilización.          No mueva el dispositivo durante el uso.          Cierre la toma del recipiente de gas después de su uso.          No modifique el aparato.</p>				

## CUIDADO !

- Lea atentamente las siguientes instrucciones, y compruebe que la plancha este armada e instalada correctamente. El incumplimiento de estas instrucciones puede provocar lesiones muy graves y daños materiales.
- Si usted tiene alguna pregunta relacionada con el montaje o el uso, por favor póngase en contacto con su distribuidor o proveedor de botellas de gas.
- Coloque siempre la plancha y la bombona de gas en una superficie plana.
- Nunca trate de encender la plancha con la tapa cerrada.
- La plancha se puede utilizar con bombonas de gas propano de 3.9Kg a 13Kg o butano de 4.5 a 15Kg. Para un mejor rendimiento, se recomienda el uso de propano, es más adecuado para uso al aire libre.
- Al usarse, deben de seguirse ciertas reglas:
  - Ningún objeto a menos de un metro de la parte posterior y los laterales de la plancha.
  - No deben colocarse objetos en frente de la plancha.
- Es aconsejable usar guantes de protección al manipular los elementos particularmente calientes de la plancha.
- No deje nunca la plancha sin supervisión durante su utilización.
- No mueva el dispositivo durante el uso.
- Cierre la toma de la bombona de gas después de su uso.
- La utilización de la plancha es fácil y segura. Asegurese de utilizar esta plancha con una buena presión de gas y utilizando las bombonas indicadas.

Conserve este manual por si lo necesita más adelante.



## CONSEJOS E INSTRUCCIONES DE SEGURIDAD

### CONEXIÓN DE LA PLANCHA A LA BOMBONA DE GAS

Esta plancha sólo es compatible con las bombonas de gas Butano (G30 — 28/30mbar) o Propano (G31—37mbar), convenientemente conectadas por un descompresor y una manguera de gas conformes a la normativa vigente. Consulte su proveedor de bombonas de gas para obtener más información sobre los descompresores compatibles con sus bombonas.

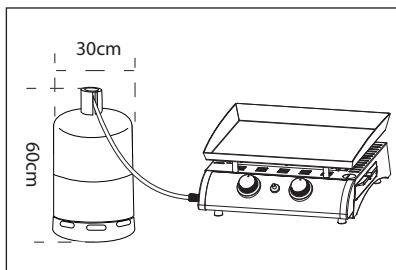

### DESCOMPRESOR Y MANGUERA DE GAS

Estos artículos no están incluidos con la plancha, porque se ofrecen, la mayoría de las veces, por el proveedor de gas cuando usted compra su primera bombona. También se puede encontrar en la mayoría de las grandes tiendas especializadas. **Sólo utilice los descompresores y mangueras conformes a la normativa vigente. La vida de un descompresor y de su manguera es de unos 10 años.**

- El uso de un descompresor incorrecto o de una manguera inadecuada es **EXTREMADAMENTE PELIGROSO**, siempre compruebe que todos los elementos son los adecuados antes de la puesta en marcha de la plancha.
- La manguera utilizada debe ajustarse a las normas de su país. La longitud de la manguera no deberá exceder 1,5 m. Un flexible deteriorado **no debe ser utilizado** y debe ser reemplazado. Compruebe regularmente que esté en buen estado y su fecha de uso máximo.
- La manguera no debe ser sometida a torsiones o curvas demasiado importantes. Verifique que no esté en contacto con otro elemento de la plancha, excepto la fijación. Debe ser visible en toda su longitud y fácilmente accesible.

### BOMBONA DE GAS

- La bombona de gas no debe ser sometida a choques. Si no se utiliza el producto, la entrada de gas debe estar apagada. Vuelva a colocar el tapón en la bombona una vez que esté desconectada.
- Las bombonas de gas deben ser almacenadas al aire libre en una posición vertical, y fuera del alcance de los niños. No deben ser expuestas a temperaturas superiores a 50 °C. No almacenar cerca de una fuente de calor u otra fuente de ignición.
- El reemplazo de la bombona de gas no debe llevarse a cabo cerca de una fuente de ignición.
- Nunca deje la bombona de gas demasiado cerca de la plancha. Coloque la bombona de gas en el lado izquierdo de la plancha, para evitar apretar la manguera de gas.

No fume cerca de las bombonas de gas.

## IMPORTANTE

- Este producto ha sido diseñado exclusivamente para un uso al aire libre, lejos de cualquier producto inflamable.
- Es imprescindible que el área alrededor de la plancha esté libre de cualquier obstáculo a menos de un metro de los laterales y de la parte trasera. La parte frontal del dispositivo debe permanecer completamente accesible.
- Compruebe que los diferentes orificios de ventilación no estén obstruidos.
- Este producto tiene que estar alejado de los materiales inflamables durante la utilización
- La plancha debe estar instalada en una superficie plana, protegida de la lluvia o cubierta para evitar las infiltraciones directas de agua.
- Cuando la velocidad del viento excede los 2 m/s, no use el dispositivo en presencia de fuerte viento.

**Los elementos ensamblados por el fabricante o el vendedor no se deben cambiar. No se pueden realizar cambios en los componentes de este producto. Las reparaciones eventuales deben ser realizadas solamente después de la autorización previa del Servicio Post venta Alice's Garden, proveedor exclusivo de piezas de repuesto certificadas.**

## PUESTA EN MARCHA

### CONEXIÓN DE GAS

- Primero, asegúrese de que no haya residuos al nivel de la llave de apertura de la bombona de gas, del descompresor, de los quemadores ni de sus componentes. Compruebe que no haya insectos o nidos de insectos en los diversos orificios. Un quemador obstruido puede provocar un incendio.
- Limpie los agujeros de los quemadores con un producto de limpieza especial para quemadores a gas.
- Conecte el extremo de la manguera de gas al adaptador de rosca o pitorro apropiado (opcional), usando una llave o abrazadera de manguera adecuada (no incluida). Si la manguera necesita ser reemplazada, repita las instrucciones de verificación.
- Desconecte el descompresor de la bombona de gas cuando no se utiliza la plancha.
- Este producto siempre debe utilizarse en un área bien ventilada. No utilizar en interiores o en un garaje.

Utilice esta plancha sólo en el exterior. Antes del uso, compruebe que no haya fugas. Nunca lo compruebe con una llama, utilice una solución jabonosa.

### VERIFICAR LAS FUGAS

- Preparar un poco de solución jabonosa mezclando 1/4 de líquido lavavajillas con 3/4 de agua.
- Asegúrese de que todos los interruptores de control estén en la posición « OFF ».
- Conecte el descompresor al cilindro de gas, compruebe todas las conexiones.
- Aplique una solución de jabón sobre la manguera y todos los puntos de conexiones y juntas. Si aparecen burbujas, hay una fuga y debe necesariamente repararse antes de su uso.
- Pruebe de nuevo después de resolver el problema.
- Cierre la entrada de gas en la bombona una vez que la prueba esté terminada.
- Si se detecta una fuga y no se puede reparar, no intente obstruir la fuga usted mismo, y consulte a su revendedor directamente.

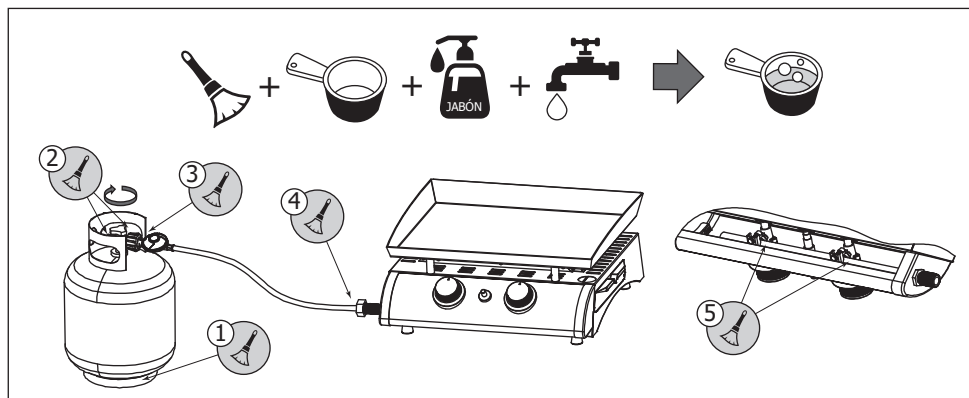

## INSTRUCCIONES DE ENCENDIDO

1. Instale la unidad siguiendo las instrucciones de montaje cuidadosamente.
2. Conecte la manguera de gas al producto y el regulador a la manguera.
3. Conecte el regulador a la válvula del cilindro de gas siguiendo las instrucciones provistas con el regulador.
4. Coloque todas las perillas de control en la posición «**OFF**» antes de abrir el suministro de gas.
5. Abra (girando el botón «**ON**») el suministro de gas al cilindro o encienda el regulador (siguiendo las instrucciones dadas con el regulador). Verifique que no haya fugas de gas entre el cilindro y el regulador y la válvula con agua jabonosa. En caso de fuga, aparecerán burbujas en la zona de fuga. Si se encuentra una fuga, no use el dispositivo. Póngase en contacto con su proveedor de gas o con el Centro de atención al cliente Alice's Garden.
6. Presione uno de los botones de control y manténgalo presionado girándolo hacia la izquierda hasta la posición «**LLAMA GRANDE**». Al mismo tiempo, presione rápidamente el botón de encendido (botón rojo, ubicado entre los dos botones) hasta 4 veces seguidas. Esto encenderá el quemador. Si eso no funciona, repita la operación.
7. Repita el paso 6 para encender otro quemador.
8. Si el quemador no se enciende después de 2 intentos, apague el suministro de gas («**OFF**») y espere 5 minutos antes de volver a encenderlo.
9. Si el quemador no permanece encendido, repita el paso 6.
10. Cuando el quemador esté encendido, ajuste la potencia girando el mando a las posiciones «**LLAMA GRANDE**» / «**LLAMA PEQUEÑA**» (+ alta / baja).
11. Para apagar el dispositivo, apague el suministro de gas girando la válvula o la perilla del regulador a la posición «**OFF**». Gire todas las perillas de control de la unidad en el sentido de las agujas del reloj a la posición «**OFF**» cuando las llamas se hayan extinguido.



**Advertencia:** Antes de cocer el primer alimento, deje calentar la plancha durante 15 minutos, mantenga la tapa cerrada y todos los quemadores en « **LLAMA GRANDE** ». Esta operación permitirá limpiar todos los elementos de cualquier residuo de producción.



**Advertencia:** En caso de olor a gas, cierre el suministro de gas y levante la tapa.

## ADVERTENCIAS

- Si un quemador no se enciende, gírela en sentido antihorario y cierre el suministro de gas de la válvula. Espere 5 minutos antes de encenderlo.
- Después de cada uso, desconecte el suministro de gas a la válvula o al regulador.
- Elimine el exceso de grasa de la unidad con un paño húmedo y una solución de jabón antes de guardarlo.
- Guarde el dispositivo en un lugar limpio y seco.
- No guarde su bombona de gas en interiores. Guárdela en un espacio ventilado lejos de la luz solar.

## MANTENIMIENTO

---

### PRECAUCIÓN

- Todas las operaciones de limpieza y mantenimiento se deben realizar con **la plancha apagada y cuando la entrada de gas está apagada desde la bombona.**
- Después de cada uso, una vez la plancha completamente enfriada, es imprescindible limpiar y desengrasar la placa colectora de grasa extraíble con agua tibia y jabón, usando un paño o una esponja suave.
- Limpie los depósitos de grasas sobre los difusores o la placa después de su uso.

### MANTENIMIENTO

#### PLACA

- Use una solución jabonosa. Se puede utilizar vinagre blanco y una espátula apropiada en las manchas más difíciles, enjuague con agua después.
- Si se forma un depósito parecido a pintura que se descama, son grasas carbonizadas. Limpie de manera eficaz con una solución jabonosa, con agua tibia y enjuague abundantemente con agua limpia. Luego deje secar completamente.
- Limpieza de la placa (Pirólisis): deje la plancha con la llama grande y la tapa abierta, después de cada uso, para quemar la grasa y otros residuos de alimentos.

**NUNCA UTILICE LIMPIADOR ESPECIAL PARA HORNO.**

#### FONTE DEL TANQUE

- Use una solución jabonosa. Se puede utilizar vinagre blanco tibio en las manchas más difíciles, enjuague con agua después. Luego deje secar completamente.

#### PARTES DE PLÁSTICO

- Limpie con un paño suave y agua jabonosa. Enjuague con agua limpia. En las partes de plástico, no use limpiadores abrasivos, removedores de pintura o un producto para los fogones.
- Use una solución de jabón. El vinagre blanco caliente se puede usar en manchas más fuertes.

#### QUEMADORES

- Corte completamente la entrada de gas y desconecte la bombona de gas.
- Retire la placa.
- Limpie los quemadores con un cepillo fino o un compresor, y enjuague con un paño.
- Limpie todos los agujeros obstruidos con un cepillo de tubo o una barra metálica para los agujeros más pequeños.
- Compruebe que todos los quemadores no estén dañados (agujero o grieta). Si es así, reemplácelo con un nuevo quemador. Coloque el nuevo quemador y verifique que los elementos estén correctamente colocados y bien enganchados.

## INVERNAR

---

### ALMACENAMIENTO

La plancha se puede guardar a cubierto, solamente si la bombona de gas está desconectada primero. Si no se usa durante un período prolongado, lo mejor es que guarde la plancha en un ambiente seco, sin polvo y en su embalaje original.

### DESPUÉS DE CADA USO

- Coloque el interruptor de apagado sobre « **OFF** ».
- **Cierre** la válvula de la bombona de gas.
- Guarde el producto colocándolo **de pie**, protegido de las inclemencias del tiempo (lluvia, nieve, granizo), así como del polvo y otros desechos.
- Si usted lo desea, recubra la plancha con una funda para protegerla e impedir que los orificios de ventilación se obstruyan.

**Nota** : Espere que el dispositivo se haya enfriado completamente antes de cubrirlo.

### SI NO DESEA UTILIZAR EL APARATO DURANTE MUCHO TIEMPO O SI QUIERE TRANSPORTARLO

- Coloque el interruptor de apagado sobre « **OFF** ».
- Desconecte la bombona de gas y colóquelo al aire libre en un área bien ventilada. No coloque la bombona en un lugar donde la temperatura puede superar los 50 °C.
- Guarde el producto colocándolo **de pie**, protegido de las inclemencias del tiempo (lluvia, nieve, granizo), así como del polvo y otros desechos.
- Si usted lo desea, recubra la plancha con una funda para protegerla e impedir que los orificios de ventilación se obstruyan. La exposición prolongada a los rayos UV, al agua estancada, al aire de mar y / o al agua de mar pueden dañar su producto. En estos casos, una funda no será suficiente para proteger su producto.

**Nota** : Espere que el dispositivo se haya enfriado completamente antes de cubrirlo.

### CONSEJOS DE INVIERNO

- Se puede eliminar la corrosión en la superficie de los quemadores con un cepillo metálico.
- Recubra los quemadores con papel de aluminio para evitar que los insectos y los residuos se depositen allí.
- Prever limpiar completamente el producto y desengrasar todos los elementos, con una solución jabonosa tibia, un paño o una esponja suave.

## CONSEJOS EN CASO DE AVERÍA

PROBLEMA	LA SITUACIÓN ES LA SIGUIENTE	CORRIJA EL PROBLEMA ASÍ
El quemador no se enciende / no se queda encendido	El botón de seguridad / reinicio no se ha activado	Pulse el botón de reinicio para iniciar el flujo de gas
	La válvula de la botella de gas está cerrada / la bombona de gas está vacía	Abra la válvula / Reemplace la bombona de gas
	El orificio o el tubo del difusor está obstruido	Limpie el orificio o el tubo con un cepillo o un pincel
	Hay aire en el conducto de gas	Abra y purgue el conducto de gas (mantenga pulsado el interruptor sobre ⚡ durante 1-2 minutos o hasta que sienta un olor de gas)
	El encendedor piezoeléctrico no funciona	Use un fósforo para encender el piloto. Si se enciende, procurese un nuevo encendedor y reemplácelo
	Acumulación de suciedad alrededor del quemador	Acumulación de suciedad alrededor del quemador
	La conexión entre la válvula de gas y el piloto está aflojado	Apriete la conexión y compruebe si tiene una fuga
La llama del quemador es débil.	La presión de gas es baja	Vuelva a colocar el cilindro de gas
	El orificio está obstruido	Limpie el orificio
	El interruptor no está en posición « <b>LLAMA GRANDE</b> » o « <b>LLAMA PEQUEÑA</b> »	Gire el botón sobre « <b>LLAMA GRANDE</b> »
	La temperatura exterior es superior a 5°C y el tanque sólo se llena hasta ¼	Vuelva a colocar el cilindro de gas
<b>Nota</b> : No hacer funcionar el aparato cuando la temperatura es inferior a 5 ° C	La presión de gas es baja	Vuelva a colocar el cilindro de gas
	La manguera de gas está doblada o estirada	Despliegue la manguera de gas y compruebe que no fugue
La llama del quemador no es uniforme <b>Nota</b> : la parte inferior de 2,5cm desde el quemador no se iluminará, normalmente	El interruptor está completamente abierto (« <b>LLAMA GRANDE</b> » o « <b>LLAMA PEQUEÑA</b> »)	Gire el botón sobre la posición de apagado (« <b>OFF</b> »), deje enfriar el aparato y asegúrese de que el quemador y los agujeros no estén obstruidos.
	La presión de gas es baja	Vuelva a colocar el cilindro de gas
	La plancha no está en una superficie plana	Coloque la plancha sobre una superficie plana
Acumulación de carbono	Acumulación de suciedad en el quemador	Limpie el quemador
	Suciedad o película sobre el quemador y el difusor	Limpie el quemador y el difusor
Humo negro grueso	El quemador está obstruido	Gire el botón a la posición de apagado (« <b>OFF</b> »), deje enfriar el aparato y retire el obstáculo y limpie el interior y el exterior del quemador

## GARANTÍA

---

- Alice's Garden garantiza todas las piezas de la plancha contra defectos de fabricación y de material durante un período de 2 años a partir de la fecha de recepción por el consumidor.
- Si una pieza es defectuosa durante el período de garantía, su único y exclusivo remedio será la reparación o sustitución de la pieza defectuosa siguiendo las instrucciones del Servicio Posventa Alice's Garden.
- La aplicación de la garantía Alice's Garden (WALIBUY) se realiza mediante la sustitución de las piezas dañadas, los costos ida y vuelta a cargo del comprador.
- Esta garantía no se aplica en los casos de abuso, mal manejo o reparación no autorizada. Desde la devolución del producto defectuoso en nuestra fábrica, se peritará y se le informará de las reparaciones.
- Nuestros productos están diseñados para un uso en un entorno privado y personal, una utilización en un entorno profesional anulará automáticamente todas las garantías.

### LISTA DE EXCLUSIONES DE LA GARANTÍA

- Daños, averías, fallos o defectos debidos a causas externas (accidente, choque, rayo, viento fuerte ...).
- Los fallos que resulten de la modificación de la construcción y de las características originales del producto.
- Las averías que afecten las piezas no conformes con las especificadas por el fabricante.
- Los ajustes realizados por el beneficiario, sin desmontar el producto.
- Gastos de puesta en marcha, ajuste, limpieza y las pruebas no consecutivas a un daño garantizado.
- El incumplimiento de las instrucciones del fabricante.
- Las reparaciones y daños en el producto después de una reparación realizada por cualquier otra persona que no sea un reparador de nuestros talleres, o sin nuestro acuerdo previo.
- Las reparaciones improvisadas o temporales y las consecuencias de la posible agravación del daño resultante.
- Los daños debidos a la corrosión, la oxidación, una conexión incorrecta.
- La sustitución de piezas de desgaste.
- El reemplazo de piezas faltantes / dañados a la recepción, que no hayan sido señaladas sobre el albarán de entrega.



## IMPORTANT INFORMATION

### TECHNICAL INFORMATION

<b>sweek.</b>	1002A (PH1002SB/ PH1002SBGC)			0063-22
				0063CN7292
<b>PORTHOS</b>				
Destination country	BE, ES, FR, GB, IT, PT		IT, NL	
Gas category	I3+(28-30/37)		I3B/P (30)	
Type of gas	G30 Butane	G31 Propane	G30 / G31 / GPL	
Gas pressure	28-30mbar	37mbar	30 mbar	
Max. power	5,0 kW			
Consumption	363,8 g/h			
Injector size	Ø 0,76 mm			
<p><b>Gas griddle</b>            Read the instructions before using the appliance.            Use outdoors only.  <b>WARNING !</b> accessible parts may be very hot. Keep young children away.            This appliance must be kept away from flammable materials during use.            Do not move the appliance during use.            Turn off the gas supply at the gas cylinder after use.            Do not modify the appliance.</p>				

### WARNING!

- Carefully read the following instructions and make sure that the griddle is assembled and installed properly before use. Not following these instructions correctly could lead to serious injury, and damage to the product.
- If you have any questions relating to the installation or the use of this griddle, please get in touch with the supplier, or the provider of the gas canisters.
- Always make sure that the griddle and gas canister are on a flat surface.
- Never try to light the griddle with the lid closed.
- The griddle can be used with propane between 3.9-13kg or butane between 4.5-15kg gas canisters. For a better outcome, we suggest using Propane, as it's the best for outdoor use.
- Upon use, you must comply with the following rules :
  - Keep all objects at least 1 metre away from the back and side parts of the griddle.
  - Do not place objects in front of the griddle.
- We advise using protective gloves to touch hot parts of the griddle.
- Never leave the griddle unattended during use.
- Don't move the product during use.
- Close the gas cylinder valve after use.
- This griddle is easy and safe to use. Make sure that the gas pressure supplied to the griddle is high enough, and respect the safety guidelines at all times.

Keep this manual for future reference

## SECURITY INSTRUCTIONS AND ADVICE

### CONNECTING THE GRIDDLE TO THE GAS CANISTER

This griddle is only compatible with Butane or Propane gas canisters (28-30/37mbar), fitted with a compression release and a gas hose that conform to safety regulations. Consult your gas canister supplier for more information regarding decompressors compatible with their canisters.

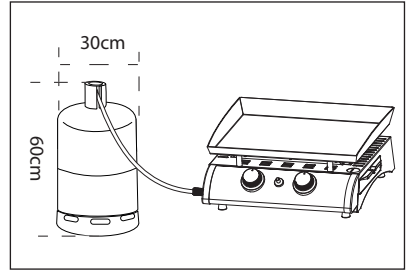

### DESCOMPRESSOR AND GAS HOSE

These parts are not included with the griddle, because normally, they are provided by your gas canister supplier with your first purchase. You can also find these items in the majority of specialist outdoor equipment shops. Please only use compression releases and hoses that comply with UK safety regulations. The compression release and hose have a lifespan of approx. 10 years.

- The use of an incorrect compression release or a incompatible hose is **EXTREMELY DANGEROUS**, always make sure that these elements are compatible before using the griddle.
- The hose used should comply with UK regulations. The length of the hose should not exceed 1,5m. A hose that shows sign of wear should not be used and should be replaced. Regularly check that the hose is in good condition, and check the use-by date.
- The hose should not be put under strain or curved. Check that it is not in contact with any other part of the product, apart from the fixings. The entire length of the hose should be visible and easily accessible.

### GAS CANISTER

- The gas canister shouldn't be knocked. The gas valve should be closed when not in use. Put the cap on the gas canister when it's disconnected from the product.
- Gas canisters should be stored outdoors in a vertical position, out of the reach of children. They should not be exposed to temperatures over 50 °C. Do not store near a heat supply, or another ignition source.
- Do not attempt to replace the gas cylinder whilst your bbq is alight, or near an ignition source.
- Do not leave the gas canister too close to the griddle. Place the gas canister to the left-hand side of the griddle, to avoid putting strain on the gas hose.

Do not smoke next to gas canisters

## IMPORTANT

- This product has been exclusively designed for outdoor use, well away from all flammable products.
- It's essential that the surrounding area is free from all obstacles, and that all other objects are at least 1 metre away from the sides and back of the griddle. The frontal part of the apparatus must be accessible at all times.
- Before use, make sure that all vents are unobstructed.
- This appliance must be kept away from flammable materials during use.
- The griddle must be installed on a flat surface, protected from the rain or covered to avoid direct contact with water.
- When the wind speed is greater than 2m/s, don't use the product facing the wind.

The elements that have been assembled by the manufacturer or the seller must not be changed. You mustn't change any of the components of this apparatus. Any repairs must be carried out after pre-authorisation by Alice's Garden's After Sales Department, the exclusive supplier of certified replacement pieces.

## BEFORE USE

### CONNECTING TO GAS

- Firstly, make sure that there are residues on the opening key of the gas canister, nor the decompressor, nor the burners nor their components. Check there are no insects or insect nests in any of the apparatus' openings. An obstructed burner may cause a fire.
- Clean the burner holes with a special cleaning product for gas burners.
- Connect the end of the gas hose to the screw thread or the gas hose connector nozzle (optional) by using a key or a tightening bolt. (not provided). If you replace the hose, repeat the safety instructions before use.
- Disconnect the compression valve of the gas canister when the griddle isn't in use.
- This apparatus must always be used in a well-ventilated area. It should not be used indoors or in a garage.

Only use the griddle outdoors. Make sure that there are no gas leaks before use.  
Never check this with a flame. To check, use a soapy solution.

### CHECKING FOR LEAKS

- Prepare a soapy solution with  $\frac{1}{4}$  washing up liquid and  $\frac{3}{4}$  water.
- Make sure that all control switches are in the « OFF » position.
- Connect the compression valve to the gas cylinder, checking all of the connections.
- Put the soap solution through the hose and the connection points. If bubbles appear, there's a leak and this must be repaired before use.
- Check again after fixing the problem.
- Close the gas valve on the canister once the test is finished.
- If a leak is detected and it's not repairable, do not try to tap the leak yourself, get in touch with the aftersales department directly.

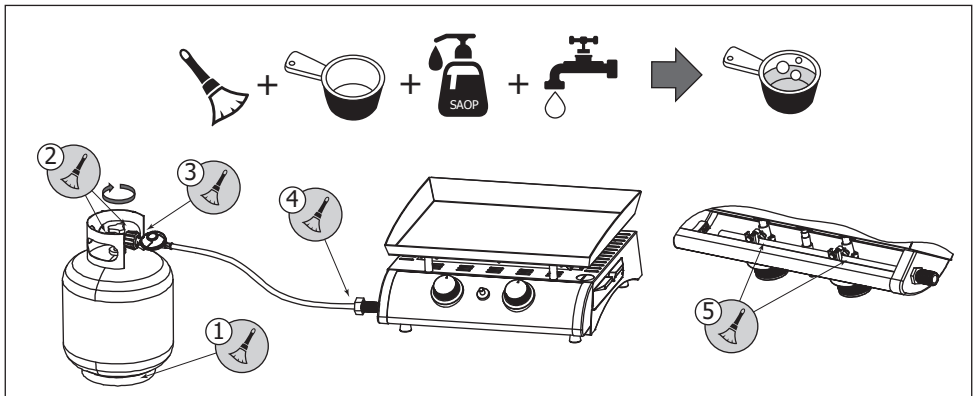

## INSTRUCTIONS OF IGNITION

1. Build the product following the assembly instructions carefully.
2. Connect the gas hose to the appliance, and connect the pressure regulator to the hose.
3. Connect the pressure regulator to the valve of the gas cylinder following the instructions provided with the regulator.
4. Make sure all the buttons are in the « **OFF** » position (switched off) before opening the gas valve.
5. Open (turning the button to « **ON** ») the gas flow ..or switch on the pressure regulator (following the instructions given with this part). Check that there are no gas leaks between the cylinder, the pressure regulator, and the valve by using a soapy water solution. In the case of a leak, bubbles will appear in the affected area. Do not use the appliance if a leak is found and contact your gas cylinder provider or the after-sales team at Alice's Garden.
6. Hold down one of the control buttons and keep it pressed down whilst turning it anti-clockwise to reach the position « **HIGH FLAME** » (full strength). At the same time, quickly push the ignition (red button situated between the two control buttons) up to 4 times in a row. This will light the burner. If this doesn't work, repeat the previous steps.
7. To light the other burner, repeat step 6.
8. If the burner does not light after two attempts, close the gas valve (« **OFF** ») and wait 5 minutes before reattempting to light it.
9. If the burner doesn't stay lit, repeat stage 6.
10. When the burner is alight, change the strength of the flame by turning the button between the buttons « **HIGH FLAME** » / « **LOW FLAME** » (+strong/weak).
11. To turn the appliance off, shut off the gas flow by turning the valve button or the pressure regulator to « **OFF** ». Turn all the control buttons of the appliance clockwise to the « **OFF** » position once the flames have gone out.



**WARNING :** Before cooking the first piece of food, let the griddle heat up for 15 minutes, keep the lid closed and all the burners on « **HIGH FLAME** ». This first step will allow clean all elements of all residues left from the production process.



**WARNING :** If you smell gas, turn off the gas source and lift the lid of the griddle.

## WARNINGS

- If one of the burners doesn't light, turn the control button clockwise and shut off the gas flow from the valve. Wait 5 minutes before reattempting the ignition process.
- After each use, shut off the flow of gas at the valve or at the pressure regulator.
- Clean all excess grease off the appliance with a damp cloth and soapy water before storing.
- Store the appliance in a clean, dry, environment.
- Do not store your gas cylinder indoors. Store it in a ventilated area, away from sunlight.

## MAINTENANCE

---

### TAKE CARE

- All cleaning tasks must be carried out when the griddle is switched off, and when the gas valve is turned off at the source.
- After each use, once the griddle is completely cooled-down, it's essential to clean and degrease the cooking plate and the removable grease tray with warm water and soap, using a cloth or a non-abrasive sponge.
- Clean the grease residue from the diffusers, or the hot plate, after use.

### MAINTENANCE

#### HOT PLATE

- Use a soapy solution. You may also use white vinegar and a spatula for the more difficult patches, rinse with water afterwards.
- Deposits that form within the griddle that look like peeling paint are carbonized grease. These can be effectively cleaned off using a soapy solution, with warm water, followed by rinsing thoroughly with clean water. Then leave to dry completely.
- Internal cleaning of the hot plate (Pirolisis): leave the griddle lit with a strong flame, keep the hood open, and do this after each use to burn the grease and other residues left by the food.

Never use an oven cleaning product

#### BOTTOM OF THE TANK

- Use a soapy solution to clean. You can use tepid white vinegar for more difficult patches, and rinse well with water afterwards. Then leave to dry completely.

#### PLASTIC PARTS

- Clean with a soft cloth and soapy water. Rinse with clean water. Don't use abrasive cleaning products, descalers, or products for baking trays, on the plastic parts.
- Use a soapy solution. Lukewarm white vinegar can be used on the more stubborn blemishes.

#### BURNERS

- Disconnect the gas canister and shut off the gas valve completely.
- Remove the hot plate.
- Clean the burners with a fine brush or a spray, and dry with a cloth.
- Clean all obstructed holes with a tube brush or a metallic skewer for smaller holes.
- Check that none of the burners are damaged (holes or cracks). If one is damaged, replace with a new burner, and check that all the parts are in the right place, and well secured.

## STORAGE

---

### STORAGE

The griddle can be stored outside, covered, as long as the gas canister is disconnected first. If the product is not in use during a long period of time, it is best to store the griddle in a dust-free, dry environment, in its original packaging.

### AFTER EACH USE

- Turn the power switch to « **OFF** » .
- Close the valve on the gas canister.
- Store the apparatus **upright**, protecting it from the elements (rain, snow, hail), as well as dust and other waste.
- If you wish, you can cover the griddle with a protective cover, which will stop the vents from becoming clogged up.

**Note** : Wait until the griddle has cooled completely before covering it.

### IF YOU ARE NOT GOING TO USE THE APPARATUS FOR A LONG TIME, OR WOULD LIKE TO TRANSPORT IT

- Put the power switch to « **OFF** » .
- Disconnect the gas canister and place it outside in a well-ventilated area. Don't put it in an area where temperatures can surpass 50°C.
- Store the apparatus standing up, protecting it from the elements, as well as dust.
- If you wish, you can stop the vents from becoming blocked up by covering the griddle with a protective cover. Extended time outside in UV rays, near stagnant water, exposed to sea air/water can cause damage to the griddle. In cases such as these, a cover will not be sufficient to protect the apparatus.

**Note** : Wait until the apparatus has cooled down completely before covering it.

### ADVICE FOR WINTER

- You can get rid of corrosion on the outside of the burners by using a metal brush.
- Cover the burners with tin foil to avoid insects coming into contact with them and leaving residue.
- Prepare for the deep cleaning and degreasing of the apparatus with a warm soapy solution, a cloth or a soft sponge.

## ADVICE IN CASE OF A FAILURE

PROBLEM	THE CAUSE	THE SOLUTION
The burner doesn't light / the burner doesn't stay lit	The safety button / restart button hasn't come on	Push the restart button, to start the flow of gas.
	The gas valve is closed / The gas canister is empty	Open the valve / Replace the gas canister
	The opening or tube of the diffuser is obstructed	Clean the opening with a brush or a fine paint brush
	There's air in the gas pipe.	Open and purge the gas tube (keep pushing the power switch ⚡ for 1-2 minutes or until you can smell gas)
	The piezoelectric ignition isn't working	Use a match to light the pilot light. If it lights, get a new ignition and replace the non-working one.
	A build-up of dirt around the burner	Clean the burner
	There's a loose connection between the gas valve and the pilot light.	Tighten the connection and check to see if there's a leak
	The gas pressure is low	Attach the gas cylinder again
The burner flame is weak	The opening is obstructed	Clean the opening
	The power switch isn't set to « <b>HIGH FLAME</b> » or « <b>LOW FLAME</b> »	Turn the switch to « <b>HIGH FLAME</b> »
	The gas pressure is low	Reconnect the gas cylinder
	The exterior temp. is greater than 5°C and the tank only fills itself to 1/4	Reconnect the gas cylinder
<b>Note:</b> Don't use the apparatus if the exterior temp is less than 5°C	The gas hose is twisted or doubled over	Untwist the gas hose and check there is no leak
	The power switch is completely open (« <b>HIGH FLAME</b> » or « <b>LOW FLAME</b> »)	Turn the button to « <b>OFF</b> », let the apparatus cool down and make sure that the burners and the holes aren't obstructed.
The burner flame isn't uniform	The gas pressure is low	Reconnect the gas cylinder
	The griddle isn't on a flat surface	Put the griddle on a flat surface
	There's a build-up of dirt on the burner	Clean the burner
Build-up of carbon	Dirt or film on the burner or diffuser	Clean the burner or the diffuser
Thick black smoke	The burner is obstructed	Turn the button to « <b>OFF</b> », let the apparatus cool-down, clear any obstructions and clean the exterior and interior of the apparatus



## WARRANTY

---

- Alice's Garden's warranty covers all parts of the griddle against production defects, and component flaws, during a 2-year period from the purchase date of the receipt.
- If a piece is defective within the warranty period, the only way to resolve this is by using the Alice's Garden After-sales service, within which advice will be given and the affected piece(s) will be repaired or replaced.
- The Alice's Garden (WALIBUY) warranty is used to substitute damaged pieces, and to cover return costs incurred by the buyer.
- This warranty is null and void in cases of abuse, misuse, or non-authorized repair of the product. Repairs will be agreed and carried out following the defective piece's arrival at our factory.
- Our products are designed for private and personal use. Professional use will automatically nullify the warranty.

### LIMITATIONS AND EXCLUSIONS TO WARRANTY

- Damage, breakdowns, faults or defects due to external causes (accident, shock, lightning, strong wind...).
- Faults due to the modification of the construction, and original characteristics of the apparatus.
- Breakdowns that affect pieces that don't comply with those specified by the manufacturer.
- Adjustments made by the buyer without dismantling the apparatus.
- Wear cause by use, adjustments, cleaning and tests that aren't conclusive of damage covered by the warranty.
- Not following the manufacturer's instructions.
- Repairs needed or damage after a non-authorized person has tried to repair the apparatus without prior consent from Alice's Garden's After Sales department.
- Improvised or temporary repairs from which may have aggravated the existing damage.
- Damage due to corrosion, oxidation, or an incorrect connection.
- The substitution of pieces due to wear.
- The replacement of missing/damaged pieces on receipt of the product that are not mentioned on the delivery note.

## BRUIKBARE INFORMATIE

### TECHNISCHE INFORMATIE

<b>sweek.</b>	1002A (PH1002SB/ PH1002SBGC)			0063-22
				0063CN7292
<b>PORTHOS</b>				
Land van bestemming	BE, ES, FR, GB, IT, PT		IT, NL	
Gascategorie	I3+(28-30/37)		I3B/P (30)	
Type gas	G30 Butane	G31 Propane	G30 / G31 / GPL	
Gasdruk	28-30mbar	37mbar	30 mbar	
Max. Kracht	5,0 kW			
Verbruik	363,8 g/h			
Grootte van de injector	Ø 0,76 mm			
<p><b>Gasplancha</b>          Lees de instructies voor ingebruikname.          Alleen buiten gebruiken.  <b>WAARSCHUWING !</b> Aanraakbare delen kunnen erg heet zijn. Houdt jonge kinderen op afstand.          Dit toestel gedurende gebruik verwijdt houden van ontvlambare materialen.          Toestel niet verplaatsen tijdens gebruik.          Gastoevoer op de gasfles afsluiten na gebruik.          Toestel niet aanpassen of modificeren.</p>				

### WAARSCHUWING!

- Lees de volgende instructies zorgvuldig door en zorg ervoor dat de plancha correct is gemonteerd en geïnstalleerd. Het niet opvolgen van deze instructies kan leiden tot ernstig letsel en materiële schade.
- Als u vragen hebt over de montage of het gebruik, raadpleeg dan uw dealer of leverancier in gasflessen.
- Plaats de plancha en gasfles altijd op een vlak oppervlak.
- Probeer de plancha nooit te ontsteken met het deksel in de gesloten positie.
- Deze plancha kan worden gebruikt met propaangasflessen van 3,9 tot 13 kg of butaangasflessen van 4,5 tot 15 kg. Voor de beste prestaties raden we aan Propaan te gebruiken, wat beter is voor gebruik buitenshuis.
- Bij gebruik moeten bepaalde regels worden nageleefd:
  - Geen enkel voorwerp mag zich binnen één meter van de achterkant en zijkanten van de plancha bevinden.
  - Er mag geen obstakel voor het apparaat worden geplaatst.
- Het wordt aanbevolen om beschermende handschoenen te gebruiken bij het werken met bijzonder hete plancha-elementen.
- Laat het apparaat nooit onbeheerd achter tijdens gebruik.
- Toestel niet verplaatsen tijdens gebruik.
- Sluit de kraan van de gasfles na gebruik.
- Het gebruik van het apparaat is gemakkelijk en veilig. Zorg ervoor dat u dit apparaat gebruikt met een goede gasdruk, volgens de gegeven instructies.

Bewaar deze handleiding voor toekomstig gebruik

## TIPS EN VEILIGHEIDSINSTRUCTIES

### VERBINDING VAN DE PLANCHA MET EEN GASFLES

Deze plancha is alleen compatibel met Butaan gasflessen (G30 - 28/30mbar) of Propana (G31-37mbar), op geschikte wijze verbonden door een drukregelaar en een gas slang met mechanische eindfittings conform NF (inlaat – drukregelaar – : moer M20 × 150, uitlaat – plancha – : moer G.1/2" (niet meegeleverd bij uw plancha). Raadpleeg uw leverancier van gasflessen voor meer informatie over drukregelaars die compatibel zijn met uw flessen.

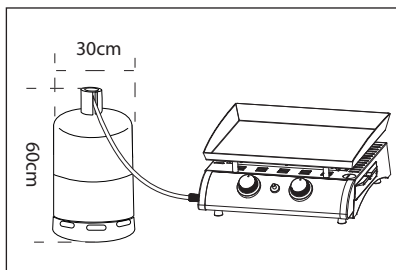

### DRUKREGELAAR EN GASLANG

Deze items zijn niet inbegrepen bij uw nieuwe plancha, omdat deze bij de eerste aankoop van een gasfles meestal bij uw gasleverancier verkrijgbaar zijn. Je kunt ze bovendien vinden in de meeste gespecialiseerde bouwmarkten of op onze site. Gebruik alleen compatibele compressieontspanners en slangen die voldoen aan de NL veiligheidsvoorschriften.

**De levensduur van een drukregelaar en de slang is ongeveer 10 jaar.**

- Het gebruik van een verkeerde drukregelaar of slang is **EXTREEM GEVAARLIJK**, controleer altijd of alle elementen correct zijn voordat u de plancha opstart.
- De gebruikte slang moet voldoen aan de normen van uw land. De lengte van de slang mag niet langer zijn dan 1,5 meter. Een beschadigde slang mag niet worden gebruikt en moet worden vervangen. Controleer regelmatig de goede staat en de uiterste gebruiksdatum.
- De slang mag niet blootstaan aan buitensporig draaien of buigen. Controleer of deze niet in contact is met enig ander onderdeel van het apparaat, behalve de bevestiging. Hij moet over de hele lengte zichtbaar en gemakkelijk toegankelijk zijn.

### GASFLES

- De gasfles mag niet worden blootgesteld aan schokken. Als de plancha niet wordt gebruikt, moet de gastoevoer worden afgesloten. Plaats de dop terug op de fles nadat deze is losgekoppeld.
- De vervanging van de gasfles mag niet plaatsvinden in de buurt van een ontstekingsbron. Flessen moeten buiten worden bewaard, rechtop en buiten het bereik van kinderen. Ze mogen niet worden blootgesteld aan een temperatuur van meer dan 50 ° C. Niet opslaan in de buurt van een hittebron of een andere ontstekingsbron.
- De vervanging van de gasfles mag niet plaatsvinden in de buurt van een ontstekingsbron.
- Laat de gasfles nooit te dicht bij het apparaat staan. Plaats de gasfles aan de linkerkant van de het apparaat, en haal de gas slang niet te vast aan.

Niet roken in de buurt van de gasfles

## BELANGRIJK

- Deze plancha is ontworpen voor gebruik buitenshuis, weg van alle brandbare producten.
- Het is absoluut noodzakelijk dat de omgeving van de plancha, binnen straal van een meter van de zijkanten en de achterkant, vrij is van obstakels. De voorkant van het apparaat moet volledig toegankelijk blijven.
- Het is absoluut noodzakelijk dat de ventilatieopeningen van de behuizing niet geblokkeerd zijn.
- Dit toestel gedurende gebruik verwijderd houden van ontvlambare materialen.
- Plancha moet op een vlakke ondergrond worden geïnstalleerd en beschermd worden tegen de regen om directe infiltratie van water te voorkomen.
- Gebruik het apparaat niet in de wind wanneer de windsnelheid hoger is dan 2 m/s.

Componenten die door de fabrikant of dealer zijn samengesteld, mogen niet worden gewijzigd. Er mogen geen wijzigingen worden aangebracht aan de elementen waaruit deze plancha bestaat. Reparaties mogen alleen worden uitgevoerd na voorafgaande toestemming van de Alice's Garden After Sales Service, de exclusieve leverancier van gecertificeerde reserveonderdelen.

## OM TE BEGINNEN

### GASVERBINDING

- Zorg er allereerst voor dat er geen residuen aanwezig zijn bij de opening van de gasfles, de drukregelaar, de branders en de elementen waaruit deze bestaan. Zorg ervoor dat er geen insecten of insectennesten in de verschillende gaten zitten. Een geblokkeerde brander kan brand veroorzaken.
- Reinig de brandergaten met een speciale gasbranderreiniger.
- Sluit het uiteinde van de gasslang aan op het schroefdraad of slangtule (optioneel) met behulp van een geschikte sleutel of slangklem (niet meegeleverd). Als de slang moet worden vervangen, herhaalt u de controleinstructies.
- Koppel de drukregelaar van de gasfles los wanneer de plancha niet in gebruik is.
- Deze plancha moet altijd worden gebruikt in een goed geventileerde ruimte. Gebruik het niet binnenshuis of in een garage.

Gebruik deze plancha alleen buitenshuis. Controleer voor gebruik op lekkage. Nooit met een vlam controleren, gebruik een zeepoplossing.

### CONTROLEER OP LEKKAGE

- Maak een beetje zeepoplossing door  $\frac{1}{4}$  afwasmiddel met  $\frac{3}{4}$  water te mengen.
- Zorg ervoor dat alle bedieningsschakelaars «OFF» zijn.
- Sluit de drukregelaar aan op de gasfles, controleer alle aansluitingen en open het gas.
- Breng een zeepoplossing aan op de slang en op alle aansluitpunten en verbindingen. Als er luchtballen verschijnen, is er een lek aanwezig dat vóór gebruik moet worden gerepareerd.
- Test opnieuw na het oplossen van het probleem.
- Snijd de gastoevoer naar de gasfles af zodra de test is voltooid.
- Als er een lek wordt gevonden dat niet kan worden gerepareerd, probeer dan niet zelf het lek af te sluiten en raadpleeg uw dealer rechtstreeks.

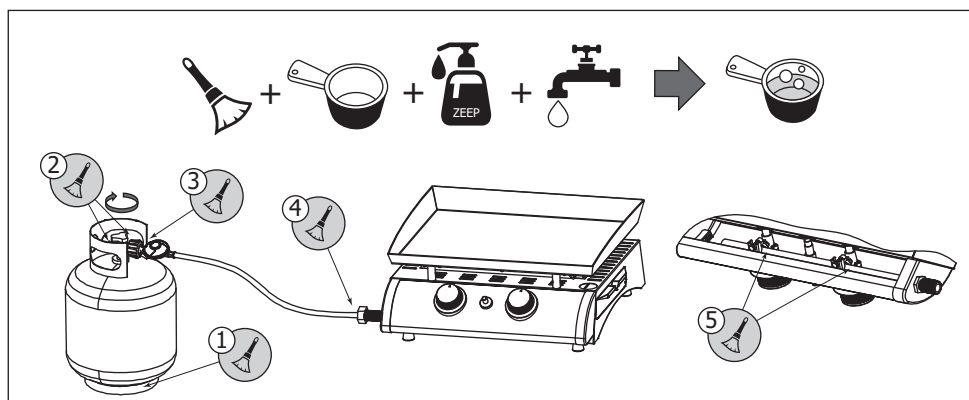

## ONTSTEKING INSTRUCTIES

1. Installeer het apparaat zorgvuldig volgens de montage-instructies.
2. Sluit de gas slang aan op het apparaat en de drukregelaar aan op de slang.
3. Sluit de drukregelaar aan op het ventiel van de gasfles volgens de instructies die bij de drukregelaar zijn geleverd.
4. Zet alle bedieningsknoppen op «OFF» voordat u de gastoevoer opent.
5. Open (door de «ON» -knop te draaien) de gastoevoer bij de fles of schakel de drukregelaar in (volgens de instructies die bij de drukregelaar worden gegeven). Controleer of er geen gaslek is tussen de gasfles en de drukregelaar en het ventiel met behulp van zeepwater. In geval van lekkage zullen er bellen bij het lek verschijnen. Als er een lek wordt gevonden, gebruik het apparaat dan niet. Neem contact op met uw gasleverancier of met de Alice's Garden after-sales service.
6. Druk op een van de bedieningsknoppen en houd deze ingedrukt door deze tegen de klok in te draaien naar de positie «**GROTE VLAM**» (vol vermogen). Druk tegelijkertijd snel op de ontstekingsknop (rode knop tussen de twee knoppen) tot 4 keer achter elkaar. Dit zal de brander aansteken. Als dat niet werkt, herhaalt u de handeling.
7. Herhaal stap 6 om een andere brander te ontsteken.
8. Als de brander na 2 pogingen niet aangaat, moet u de gastoevoer afsluiten («OFF») en 5 minuten wachten voordat u hem weer inschakelt.
9. Herhaal stap 6 als de brander niet blijft branden.
10. Wanneer de brander aan is, kunt u het vermogen aanpassen door de knop naar de posities «**GROTE VLAM**» / «**KLEINE VLAM**» (hoog sterke / laag) te draaien.
11. Om het apparaat uit te schakelen, moet u de gastoevoer afsluiten door het ventiel of de drukregelaar in de «OFF» -stand te draaien. Draai alle bedieningsknoppen op het apparaat met de klok mee naar de «OFF» -stand als de vlammen zijn gedoofd.



**LET OP:** Voordat u uw eerste voedsel kookt, verwarm de grill dan gedurende 15 minuten, sluit het deksel en alle branders op «**GROTE VLAM**». Door deze handeling worden alle mogelijke productie-resten gereinigd.



**LET OP:** Sluit in geval van een gaslucht de gastoevoer en til het deksel op.

## WAARSCHUWINGEN

- Als een van de branders niet aangaat, draait u de knop met de klok mee en schakelt u de gastoevoer bij het ventiel uit. Wacht 5 minuten voordat u het weer inschakelt.
- Schakel na elk gebruik de gastoevoer bij het ventiel of drukregelaar uit.
- Verwijder overtollig vet van het apparaat met een vochtige doek en zeepoplossing voordat u het opbergt.
- Bewaar het apparaat op een schone en droge plaats.
- Bewaar uw gasfles niet binnenshuis. Bewaar het in een geventileerde ruimte, beschermt tegen zonlicht.

# REINIGING EN ONDERHOUD

---

## LET OP

- Alle reinigings- en onderhoudswerkzaamheden moeten worden uitgevoerd wanneer de plancha is uitgeschakeld en de gastoevoer is afgesloten bij de fles.
- Na elk gebruik, zodra de plancha volledig is afgekoeld, is het absoluut noodzakelijk om de kookplaat en de verwijderbare vetopvangbak te reinigen en te ontvetten met zeep en lauw water, met een doek of een niet-schurende spons.
- Reinig na gebruik alle vetafzettingen op de sproeiers, of op de kookplaat.

## REINIGING

### KOOKPLAAT

- Gebruik een zeepoplossing. Witte azijn en een geschikte spatel kunnen worden gebruikt op hardnekkige vlekken, spoel het daarna goed af met water.
- Als zich een afzetting vormt, die er uitziet als afbladderende verf, is dit verkoold vet. Reinig effectief met warm water met zeep, spoel grondig met schoon water en laat volledig drogen.
- Reiniging van de kookplaat (pyrolyse): na elk gebruik, laat de plancha aan op de grote vlam, met het deksel open, om vet en andere voedselresten te verbranden.

**Gebruik nooit een speciale ovenreiniger.**

### BODEM VAN DE BAK

- Gebruik een zeepoplossing. Witte azijn en een geschikte spatel kunnen worden gebruikt op hardnekkige vlekken, goed afspoelen met water en volledig laten drogen.

### KUNSTSTOF ONDERDELEN

- Reinig met een zachte doek en een sopje. Afspoelen met schoon water. Gebruik op kunststof onderdelen geen schurende reinigingsmiddelen, verfabijsmiddelen of een product voor kookplaten.
- Gebruik een zeepoplossing. Warme witte azijn kan worden gebruikt op hardnekkige vlekken.

### BRANDERS

- Sluit de gastoevoer volledig af en koppel de gastoevoer los.
- Verwijder kookplaat.
- Reinig de branders met een fijne borstel of compressor en veeg af met een doek.
- Reinig alle geblokkeerde gaten met een pijpborstel of metalen staaf voor kleinere gaten.
- Controleer of alle branders geen schade vertonen (gat of barst). Als dit het geval is, vervangt u deze door een nieuwe brander. Plaats de nieuwe brander en controleer of de elementen correct zijn geplaatst en zijn gekoppeld.

## OVERWINTERING

---

### OPSLAAN / OPRUIMEN

De plancha kan alleen veilig worden bewaard als de gasfles van tevoren is losgekoppeld. Als het lange tijd niet wordt gebruikt, is het het beste om uw plancha op te slaan in een droge, stofvrije omgeving en in de originele verpakking.

### ENTRE CHAQUE UTILISATION

- Zet de schakelaar op « **OFF** ».
- Sluit de kraan van de gasfles.
- Bewaar het apparaat rechtop op de pootjes, beschermd tegen weersinvloeden (regen, sneeuw, hagel) maar ook tegen stof en ander vuil.
- Als u wilt, kunt de plancha bedekken met een hoes om deze te beschermen en voorkom dat de ventilatieopeningen geblokkeerd zijn.

**Opmerking:** wacht tot het apparaat helemaal koud is voordat u het afdekt.

### ALS U HET APPARAAT VOOR EEN LANGE PERIODE NIET WILT GEBRUIKEN OF INDIEN U HET WILT VERPLAATSEN

- Zet de schakelaar op « **OFF** ».
- Ontkoppel de gasfles en plaats deze buiten in een goed geventileerde ruimte. Plaats de gasfles niet op een plaats waar de temperatuur hoger kan zijn dan 50 ° C.
- Bewaar het apparaat rechtop op de pootjes, beschermd tegen weersinvloeden (regen, sneeuw, hagel) maar ook tegen stof en ander vuil.
- Als u wilt, bedek de plancha dan met een hoes om deze te beschermen en voorkom dat de ventilatieopeningen geblokkeerd zijn. Langdurige blootstelling aan UV-stralen, stilstaand water, zeelucht en/of zeewater kan uw apparaat beschadigen. In dergelijke gevallen is een hoes niet altijd genoeg om uw apparaat te beschermen.

**Opmerking:** wacht tot het apparaat helemaal koud is voordat u het afdekt.

### TIPS VOOR OVERWINTERING

- Corrosie op het branderoppervlak kan met een staalborstel worden verwijderd.
- Dek de branders af met aluminiumfolie om te voorkomen dat insecten en vuil bezinken.
- Reinig het apparaat volledig voor opslag en ontvet alle elementen met een warme zeepoplossing, een doek of een niet-schurende spons.



## TIPS IN GEVAL VAN STORING

PROBLEEM	DE SITUATIE IS ALS VOLGT	LOS HET PROBLEEM ALS VOLGT OP
De brander gaat niet aan / blijft aan	De veiligheids- / reset-knop is niet geactiveerd	Druk op de resetknop om de gastoevoer te starten
	De gaskraan is gesloten / De gasfles is leeg	Open de gaskraan / Vervang de gasfles
	De opening of buis van de sproeier is verstopt	Reinig het gat of de buis met een borstel of een kwast
	Er zit lucht in de gasleiding	Open en spoel de gasleiding (houd de schakelaar ⚡ 1 tot 2 minuten ingedrukt of totdat u gas ruikt)
	De piëzo-ontsteker werkt niet	Gebruik een lucifer om de waakvlam aan te steken. Als deze aan gaat, haal een nieuwe ontsteker en vervang deze
	Ophoping van vuil rond de brander	Maak het vuil rond de brander schoon
	De verbinding tussen de gaskraan en de waakvlam is onderbroken	Draai de aansluiting vast en controleer op lekken
	De gasdruk is laag	Vervang de gasfles
De vlam van de brander is zwak.	De opening is verstopt	Maak de opening schoon
	De schakelaar bevindt zich niet in de stand « <b>GROTE VLAM</b> » of « <b>KLEINE VLAM</b> »	Draai de knop naar de « <b>GROTE VLAM</b> »-positie
	De gasdruk is laag	Vervang de gasfles
<b>Opmerking:</b> bedien het apparaat niet wanneer de temperatuur is lager dan 5 ° C	De buitentemperatuur is hoger dan 5°C en de fles is alleen voor ¼ vol	Vervang de gasfles
	De toevoerslang is gebogen of gedraaid	Ontvouw de slang en controleer of deze niet lekt
	De schakelaar is volledig open (« <b>GROTE VLAM</b> » of « <b>KLEINE VLAM</b> »)	Draai de knop naar de « <b>UIT</b> »-stand, laat het apparaat afkoelen en controleer of de brander en de gaten niet verstopt zijn
De vlam van de brander is niet gelijk	De gasdruk is laag	Vervang de gasfles
	De plancha staat niet op een vlakke ondergrond	Plaats de plancha op een vlakke ondergrond
	Ophoping van vuil op een brander	Maak de brander schoon
Accumulatie van koolstof	Vuil of laagje op brander en sproeier	Maak de brander en de sproeier schoon
		Draai de knop naar de « <b>UIT</b> »-stand, laat het apparaat afkoelen, verwijder verstopping en maak de binnenkant en de buitenkant van de brander schoon
Zwarte dikke rook	De brander is verstopt	

## GARANTIE

---

- Alice's Garden biedt een garantie dat alle onderdelen van uw apparaat vrij zijn van fabricage- en materiaalfouten gedurende een periode van 2 jaar vanaf de datum van aankoop door de consument.
- Als een onderdeel gedurende de garantieperiode defect blijkt te zijn, is uw enige en exclusieve rechtsmiddel de reparatie of vervanging van het defecte onderdeel zoals gedefinieerd door de Alice's Garden After Sales Service.
- De uitvoering van de Alice's Garden-garantie (WALIBUY) wordt uitgevoerd door de vervanging van de beschadigde onderdelen, verzendkosten voor rekening van de koper.
- Deze garantie komt te vervallen in geval van misbruik, verkeerd gebruik of ongeoorloofde reparatie. Bij retour van het defecte product in onze werkplaatsen, wordt het beoordeeld en wordt u op de hoogte gehouden van uitgevoerde reparaties.
- Onze apparaten zijn bedoeld voor gebruik in een privé-omgeving, bij gebruik in een professionele omgeving komen alle garanties automatisch te vervallen.

### LIJST VAN UITSLUITINGEN VAN DE GARANTIE

- Schade, storingen, storingen of defecten als gevolg van externe oorzaken (ongeval, schok, bliksem, sterke wind ...),
- Fouten als gevolg van de wijziging van de constructie en de oorspronkelijke eigenschappen van het apparaat,
- Storingen die onderdelen beïnvloeden welke niet conform zijn met de door de fabrikant aanbevolen onderdelen,
- Instellingen toegankelijk voor de begunstigde zonder het apparaat te demonteren,
- Kosten van inbedrijfstelling, afstelling, reiniging en testen als gevolg van schade die niet onder de garantie valt,
- Niet-naleving van de instructies van de fabrikant,
- Reparaties en schade aan het apparaat na een reparatie door iemand anders dan een reparateur in onze werkplaatsen, of zonder onze voorafgaande toestemming,
- Tijdelijke of provisoire reparaties en de gevolgen hiervan en de mogelijke verergering van de resulterende schade,
- Schade door corrosie, oxidatie, slechte verbinding.
- Vervanging van slijtageonderdelen,

# INFORMAÇÃO ÚTEIS

## INFORMAÇÃO TÉCNICA

<b>sweek.</b>	1002A (PH1002SB/ PH1002SBGC)			0063-22
				0063CN7292
<b>PORTHOS</b>				
País de destino	BE, ES, FR, GB, IT, PT		IT, NL	
Categoria de gás	I3+(28-30/37)		I3B/P (30)	
Tipo de gás	G30 Butane	G31 Propane	G30 / G31 / GPL	
Pressão do gás	28-30mbar	37mbar	30 mbar	
Potência máxima	5,0 kW			
Consumo	363,8 g/h			
Tamanho do injetor	Ø 0,76 mm			
<p><b>Prancha de gás</b>          Consultar o manual de instruções antes da utilização.          Utilizar apenas no exterior.  <b>ATENÇÃO!</b> existem partes acessíveis que podem estar quentes. Afastar as crianças.          Este aparelho deve estar afastado dos materiais inflamáveis durante a utilização.          Não deslocar o aparelho durante a utilização.          Fechar a alimentação de gás depois do uso.          Não modificar o aparelho.</p>				

## CUIDADO !

- Leia atentamente as seguintes instruções e certifique-se de que a prancha esteja devidamente montada e instalada. O não cumprimento destas instruções pode causar ferimentos graves e danos materiais.
- Se você tiver alguma dúvida sobre montagem ou uso, consulte seu revendedor ou fornecedor em cilindros de gás.
- Coloque sempre a prancha e o cilindro de gás em uma superfície nivelada.
- Nunca tente acender a grelha com a tampa na posição fechada.
- Esta prancha pode ser usada com cilindros de gás propano de 3.9 a 13kg ou butano de 4.5 a 15 kg. Para um melhor desempenho, recomendamos o uso de Propano, que mais adequado para uso ao ar livre.
- Ao usar, certas regras devem ser respeitadas:
  - Nenhum objeto dentro de um metro das costas e dos lados da prancha.
  - Nenhum obstáculo deve ser colocado na frente do aparelho.
- É aconselhável usar luvas de proteção ao operar as partes particularmente quentes da prancha.
- Nunca deixe o aparelho sem supervisão durante o uso.
- Não mova o dispositivo durante o uso.
- Feche a torneira do recipiente de gás após o uso.
- Usar o dispositivo é fácil e seguro, certifique-se de usar esta unidade com um boa pressão do gás de acordo com as instruções dadas.

Mantenha este folheto para qualquer necessidade futura

## DICAS E INSTRUÇÕES DE SEGURIDADE

### CONECTANDO A PRANCHA A UM CONJUNTO DE GÁS

Esta prancha só é compatível com garrafas a gás Butano ou Propano (28-30 / 37mbar) , convenientemente conectadas por um descompressor e uma mangueira de gás em conformidade com os regulamentos atuais. Consulte com o seu fornecedor de cilindros de gás para obter mais informações sobre os descompressores compatíveis com suas garrafas.

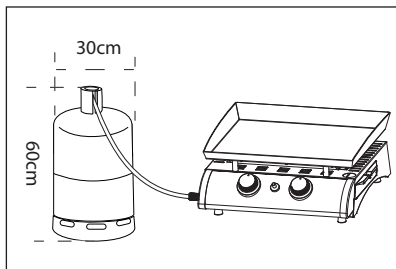

### DETENDER E GÁS FLEXÍVEL

- Esses itens não são incluídos no aparelho, porque são oferecidos, na maior parte do tempo, pelo fornecedor de gás quando você compra sua primeira garrafa, e também é possível encontrá-lo na maioria das grandes lojas especializadas. mangueiras em conformidade com os regulamentos atuais. A vida de um descompressor e sua mangueira é de cerca de 10 anos.
- O uso de um descompressor incorreto ou de uma mangueira inadequada é **EXTREMAMENTE PERIGOSO**, verifique sempre se todos os elementos são adequados antes de ligar o aparelho.
- A mangueira usada deve estar em conformidade com os padrões do seu país. O comprimento da mangueira não deve exceder 1,5 m. Um flexível deteriorado não deve ser usado e deve ser substituído. Verifique regularmente se está em boas condições e a data máxima de uso.
- •A mangueira não deve ser submetida a torções ou flexões excessivas. Verifique se não está em contato com outro elemento do dispositivo, exceto a fixação. Deve ser visível em todo o seu comprimento e facilmente acessível.

### CONJUNTO DE GÁS

- O cilindro de gás não deve ser submetido a choques. Se o aparelho não for utilizado, a entrada de gás deve ser desligada. Coloque a tampa de volta no frasco depois de desconectar.
- As garrafas de gás devem ser armazenadas ao ar livre em uma posição vertical e do alcance das crianças. Eles não devem ser expostos a temperaturas acima de 50 ° C. Não Armazenar perto de uma fonte de calor ou outra fonte de ignição .
- A substituição do set point de gás não deve ocorrer perto de uma fonte de ignição.
- Nunca deixe o cilindro de gás muito próximo da unidade. Coloque a garrafa de gás no lado esquerda da unidade, evitando o aperto excessivo da mangueira de gás.

Não fumar perto das garrafas de gás

## IMPORTANTE

- Esta prancha foi projetada apenas para uso externo, longe de todos os produtos inflamáveis.
- É imperativo que o entorno da prancha esteja livre de todos os obstáculos, a menos que um metro dos lados e das costas. A frente do dispositivo deve permanecer totalmente acessível.
- É absolutamente certo que as aberturas de ventilação da caixa do recipiente não estão bloqueadas.
- Este aparelho deve estar afastado dos materiais inflamáveis durante a utilização.
- A prancha deve ser instalada em uma superfície plana e protegida da chuva ou protegida para impedir a infiltração direta de água.
- Quando a velocidade do vento exceder 2m/s, não use a unidade ao vento.

**Componentes montados pelo fabricante ou revendedor não devem ser modificados. Nenhuma alteração deve ser feita para os elementos que compõem esta prancha. Quaisquer reparos só podem ser realizados após a autorização prévia do Serviço Pós-Venda de Alice's Garden, o fornecedor exclusivo de peças de reposição certificadas.**

## COMEÇAR

### CONEXÃO DE GÁS

- Antes de mais nada, certifique-se de que não haja resíduos presentes na válvula de abertura da válvula de gás, no regulador, nos queimadores e nos elementos que os compõem. Não há insetos ou ninhos de insetos nos diferentes orifícios. Um queimador obstruído pode causar um incêndio.
- Limpe os orifícios do queimador com um produto de limpeza especial para queimadores a gás.
- Conecte a extremidade da mangueira de gás ao adaptador de rosca ou teteira apropriado (opcional), usando uma chave adequada ou braçadeira de mangueira (não fornecido). Se a mangueira precisar ser substituída, repita as instruções de verificação.
- Desconecte o regulador do setpoint de gás quando a prancha não estiver em uso.
- Este churrasco deve ser sempre usado em uma área bem ventilada. Não use dentro de casa ou em uma garagem.

Use este prancha apenas ao ar livre. Antes de usar, verifique se há vazamentos. Nunca verifique com uma chama, use uma solução de sabão.

### VERIFICAR VAZAMENTOS

- Prepare uma pequena solução com sabão misturando  $\frac{1}{4}$  do líquido de lavar louça com  $\frac{3}{4}$  de água.
- Certifique-se de que todas as chaves de controle estejam na posição «OFF».
- Conecte o regulador ao cilindro de gás, verifique todas as conexões e abra o gás.
- Aplique solução de sabão na mangueira e em todos os pontos de conexão e juntas. Se bolhas aparecerem, um vazamento estará presente e deverá ser reparado antes do uso.
- Teste novamente depois de resolver o problema.
- Desligue o suprimento de gás para o cilindro assim que o teste estiver concluído.
- Se for encontrado um vazamento que não possa ser reparado, não tente vedar o vazamento por conta própria e consulte seu revendedor diretamente.

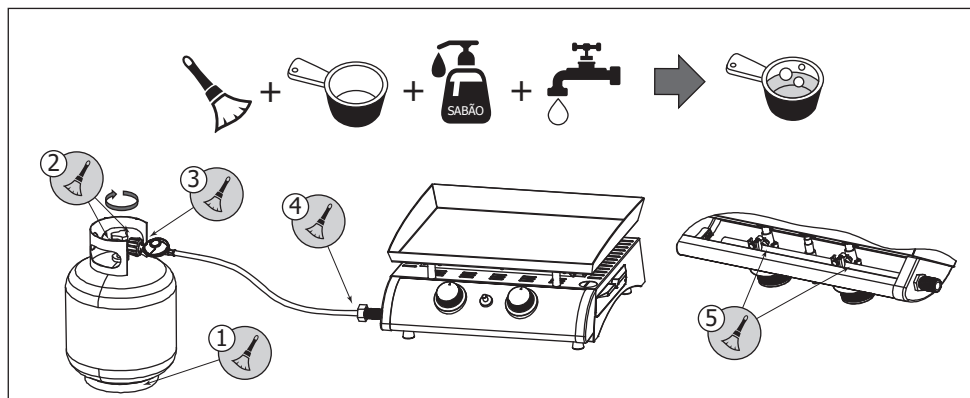

## INSTRUÇÕES DE IGNIÇÃO

1. Instale a unidade seguindo as instruções de montagem cuidadosamente.
2. Conecte a mangueira de gás ao aparelho e o regulador à mangueira.
3. Conecte o regulador à válvula do cilindro de gás seguindo as instruções fornecidas com o regulador.
4. Coloque todos os botões de controlo na posição «OFF» antes de abrir o fornecimento de gás.
5. Abra (ligando o botão «ON») o suprimento de gás para o cilindro ou ligue o regulador (seguindo as instruções fornecidas com o regulador). Verifique se não há vazamento de gás entre o cilindro e o regulador e a válvula usando água com sabão. Em caso de vazamento, bolhas aparecerão na zona de vazamento. Se um vazamento for encontrado, não use o dispositivo. Entre em contato com seu fornecedor de gás ou com o Centro de Serviços do Alice's Garden.
6. Pressione um dos botões de controle e mantenha-o pressionado, girando-o no sentido anti-horário até a posição «GRANDE CHAMA». Ao mesmo tempo, pressione rapidamente o botão de ignição (botão vermelho, localizado entre os dois botões) até 4 vezes seguidas. Isso acenderá o queimador. Se isso não funcionar, repita a operação.
7. Repita o passo 6 para acender outro queimador.
8. Se o queimador não acender após 2 tentativas, desligue o fornecimento de gás («OFF») e aguarde 5 minutos antes de ligá-lo novamente.
9. Se o queimador não ficar ligado, repita o passo 6.
10. Quando o queimador estiver ligado, ajuste a potência girando o botão para as posições «GRANDE CHAMA» / «PEQUENO CHAMA» (+ alto / baixo).
11. Para desligar o aparelho, desligue o suprimento de gás, girando a válvula ou o botão regulador para a posição «OFF». Rode todos os manípulos de controlo do aparelho no sentido dos ponteiros do relógio para a posição «OFF» quando as chamas se extinguírem.



**CUIDADO:** Antes de cozinhar sua primeira comida, deixe a prancha aquecer por 15 minutos, tampa fechada e todos os queimadores em «GRANDE CHAMA». Esta operação irá limpar todos os elementos dos possíveis resíduos de fabricação.



**CUIDADO:** Em caso de cheiro de gás, feche o suprimento de gás e levante a tampa.

## AVISOS

- Se um dos queimadores não acender, gire o botão no sentido horário e desligue a válvula de gás da válvula, espere 5 minutos antes de ligá-lo novamente.
- Após cada uso, desligue o suprimento de gás para a válvula ou regulador.
- Retire o excesso de graxa da unidade com um pano úmido e solução de sabão antes de guardá-la.
- Guarde o dispositivo em um local limpo e seco.
- Não guarde a sua garrafa de gás dentro de casa. Guarde-o em um espaço ventilado longe da luz do sol

# MANUTENÇÃO

---

## CUIDADO

- Todas as operações de limpeza e manutenção devem ser realizadas quando a prancha estiver desligada e o suprimento de gás for desligado da garrafa.
- Após cada uso, é essencial limpar e desengraxar a prato de cozinha e a bandeja de graxa removível com sabão e água morna, usando um pano ou uma esponja não abrasiva.
- Limpe qualquer depósito de graxa nos difusores o prato de cozinha, após o uso.

## MANUTENÇÃO

### PRATO DE COZINHA

- Use uma solução com sabão. O vinagre branco e uma espátula adequada podem ser usados nas manchas mais difíceis, depois enxaguar abundantemente com água.
- Se um depósito se formar, parecendo uma pintura descascada, é uma graxa carbonizada. Limpe completamente com solução de água com sabão, enxágue com água limpa e deixe secar completamente.
- Limpeza de prato de cozinha (Pirólise): Deixe a prancha, chama grande, capuz aberto após cada uso para queimar gordura e outros resíduos alimentares.

**Nunca use um limpador de forno especial.**

### FUNDO DE TANQUE

- Use uma solução com sabão. O vinagre branco escantado pode ser usado em manchas teimosas, lave bem com água e deixe secar completamente.

### PLÁSTICO

- Limpe com um pano macio e água com sabão. Lave com água limpa. Sobre plástico, não utilize produtos de limpeza abrasivos, Eles estão cozinhando placas.
- Solução de Utilitário A Soapy. Vinagre branco quente pode ser usado em manchas mas tenaz.

### QUEIMADORES

- Desligue completamente o suprimento de gás e desconecte o suprimento de gás.
- Remova a prato de cozinha.
- Limpe os queimadores com uma escova fina ou compressor e limpe com um pano.
- Limpe todas as aberturas obstruídas com uma escova de tubos ou fio-máquina para furos menores.
- Verifique se todos os queimadores não apresentam danos (orifício ou rachadura). Se sim, substitua-o por um novo queimador. Coloque o novo queimador de volta no lugar e verifique os elementos estão bem posicionados e engajados.



# INVERNAR

---

## ARMAZENAMENTO

A prancha pode ser armazenada sob cobertura, somente se o cilindro de gás for desconectado primeiro. Se não for usado por um período prolongado, é melhor guardar a prancha em um ambiente seco, livre de poeira e em sua embalagem original.

## APÓS CADA USO

- Coloque o interruptor em «OFF».
- Feche a válvula no cilindro de gás.
- Guarde o aparelho em pé, protegido dos elementos (chuva, neve, granizo)
- mas também poeira e outros detritos.
- Se desejar, cubra a prancha com uma tampa para protegê-la e evitar que as aberturas de ar fiquem entupidas.

**Nota:** Espere até que a unidade esteja completamente fria antes de cobri-la.

## SE VOCÊ NÃO DESEJAR USAR O APARELHO POR UM LONGO PERÍODO OU SE VOCÊ QUISER CARREGAR

- Coloque o interruptor em OFF.
- Desconecte o conjunto de gás e coloque-o ao ar livre em uma área bem ventilada. Não coloque o garrafão em um local onde a temperatura possa exceder 50 ° C.
- Guarde o aparelho em pé, protegido dos elementos (chuva, neve, granizo) mas também poeira e outros detritos.
- Se desejar, cubra a prancha com uma tampa para protegê-la e evitar que as aberturas de ar fiquem entupidas. A exposição prolongada aos raios UV, água parada, ar marítimo e / ou água do mar pode danificar o seu dispositivo. Nestes casos, uma cobertura nem sempre será suficiente para proteger o seu dispositivo.

**Nota:** Espere até que a unidade esteja completamente fria antes de cobri-la.

## DICAS DE INVERNO

- A corrosão na superfície do queimador pode ser removida com uma escova de arame.
- Cubra os queimadores com folha de alumínio para evitar que os insetos e detritos se instalem neles.
- Proporcione uma limpeza completa do aparelho e desengraxe todos os elementos com uma solução de sabão quente, um pano ou uma esponja não abrasiva.

## DICAS EM CASO DE AVARIA

PROBLEMA	A SITUAÇÃO É O PRÓXIMO	PARA CORRIGIR O PROBLEMA
Queimador não liga / fica aceso	O botão de segurança / reset não foi ativado	Pressione o botão de reset para iniciar o fornecimento de gás
	A válvula de gás está fechada / O cilindro de gás está vazio	Abra a válvula / Substitua o setpoint
	O orifício ou tubo do difusor está entupido	Limpe o orifício ou tubo com uma escova ou escova
	Há ar na linha de gás	Abra e limpe a linha de gás (mantenha o interruptor pressionado $\text{⚡}$ por 1 a 2 minutos ou até sentir o cheiro de gás)
	O ignitor piezo não funciona	Certifique-se de que o cabo 20 esteja conectado. Use uma combinação para acender o piloto. Se ele ligar, pegue um novo dispositivo de ignição e substitua-o.
	Acúmulo de sujeira ao redor do queimador	Limpe a sujeira ao redor do queimador
	A conexão entre a válvula de gás e o piloto é solta	Aperte a conexão e verifique se há vazamentos
	A pressão do gás é baixa	Substitua o cilindro de gás
	O orifício está entupido	Limpe o orifício
	O interruptor está na posição « <b>GRANDE CHAMA</b> » o « <b>PEQUENO CHAMA</b> »	Rode o botão para a posição « <b>GRANDE CHAMA</b> »
A chama do queimador é fraca.	A pressão do gás é baixa	Substitua o cilindro de gás
	A temperatura exterior é superior a 5 ° C e a garrafa está apenas 1/4 cheia.	Substitua o cilindro de gás
	A mangueira de alimentação está dobrada ou torcida	Não se desdobar o tubo e verifique se ele vazamentos
<b>Nota:</b> Não utilize o aparelho quando a temperatura for inferior a 5 ° C.	O interruptor está totalmente aberto (« <b>GRANDE CHAMA</b> » o « <b>PEQUENO CHAMA</b> »)	Rode o botão para a posição <b>OFF</b> , deixe o aparelho arrefecer e certifique-se de que o queimador e as aberturas não estão entupidos
	A chama do queimador não é uniforme	Substitua o cilindro de gás
<b>Nota:</b> a parte inferior de 2,5 cm do queimador normalmente não mostra	A pressão do gás é baixa	Substitua o cilindro de gás
	O prancha não está em uma superfície plana	Coloque o prancha em uma superfície plana
Acumulação de carbono	Acúmulo de sujeira em um queimador	Limpe o queimador
	Sujeira ou filme no queimador e difusor	Limpe o queimador e o difusor
Fumaça preta grossa	Burner está entupido	Rode o botão para a posição de desligado (« <b>OFF</b> »), Deixe o aparelho arrefecer, retire o obstáculo e limpe o interior e o exterior do queimador

## GARANTIA

---

- Alice's Garden garante todas as peças de prancha contra defeitos de fabricação e materiais por um período de 2 anos a partir da data de recepção pelo consumidor.
- Se qualquer parte é encontrado com defeito durante o período de garantia, o seu único e exclusivo recurso será a reparação ou substituição da peça defeituosa conforme indicado pelo Alice's Garden.
- A implementação da garantia Alice's Garden (WALIBUY) é através da substituição de peças danificadas, custos de / para a responsabilidade do comprador.
- Esta garantia não se aplica em caso de abuso, manuseio incorreto ou reparo não autorizado. Após a devolução do produto defeituoso em nossas oficinas, ele será avaliado e você será informado sobre os reparos realizados.
- Nossos dispositivos destinam-se ao uso em ambientes particulares e pessoais, usar em um ambiente profissional iria automaticamente anular todas as garantias .

### LISTA DE EXCLUSÕES DA GARANTIA

- Danos, falhas, falhas ou defeitos devido a causas de origem externa (acidente, choque, raio, vento forte ...),
- Falhas resultantes da modificação da construção e das características originais do aparelho,
- Falhas que afetam as peças que não estão de acordo com as recomendadas pelo fabricante,
- Configurações acessíveis ao beneficiário sem desmontar o dispositivo,
- Custos de comissionamento, ajustes, limpeza e testes não-consequenciais para danos garantidos,
- Falha em cumprir as instruções do fabricante
- Reparar e danificar o aparelho após uma reparação feita por alguém que não seja um reparador nas nossas oficinas, ou sem o nosso consentimento prévio,
- Reparações temporárias ou temporárias e as consequências do agravamento possível dano resultante,
- Danos devido à corrosão, oxidação, má conexão.
- Substituição de peças de desgaste
- Substituição de peças faltantes / danificadas na recepção, não indicada no deslizamento de entrega.

## INFORMAZIONE UTILE

### INFORMAZIONE TECNICHE

<b>sweeek.</b>	1002A (PH1002SB/ PH1002SBGC)			0063-22
				0063CN7292
<b>PORTHOS</b>				
Paese di destinazione	BE, ES, FR, GB, IT, PT		IT, NL	
Categoria di Gaz	I3+(28-30/37)		I3B/P (30)	
Tipo di Gaz	G30 Butane	G31 Propane	G30 / G31 / GPL	
Pressione del Gaz	28-30mbar	37mbar	30 mbar	
Potenza massima	5,0 kW			
Consumo	363,8 g/h			
Misura iniettore	Ø 0,76 mm			
<p><b>Plancha a gaz</b>          Leggere il manuale prima di utilizzare.          Solo per uso esterno.  <b>ATTENZIONE:</b> alcune parti possono essere molto calde. Tenere i bambini lontano.          L'apparecchio va allontanato da eventuali materie infiammabili durante l'uso.          Non spostare l'apparecchio durante l'uso.          Chiudere il rubinetto del gaz dopo l'utilizzo.          Non modificare il apparecchio</p>				

### ATTENZIONE !

- Leggere attentamente le istruzioni per accertarsi che la piastra sia assemblata e installata in modo corretto. Non seguire le istruzioni può ocasionare lesioni e danni materiali importanti.
- Se avete domande riguardo l'assemblaggio o l'utilizzo, consultare il vostro rivenditore/fornitore di bombole di gas.
- Utilizzare sempre la piastra e la bombola di gas su una superficie piatta.
- Non accendere mai la piastra con il coperto chiuso.
- Questa piastra può essere utilizzato con delle bombole di gas Propano da 3.9 a 13kg o Buttano da 4.5 a 15 kg. Per migliorare le prestazioni, vi consigliamo di utilizzare il Propano che risulta più adatto all'utilizzo esterno.
- Durante l'utilizzo, le seguenti regole devono essere rispettate:
  - Non ci deve essere nessun oggetto a meno di un metro di distanza dai lati e dietro della piastra
  - Nessun ostacolo deve essere messo davanti all'apparecchio
- E consigliato utilizzare dei guanti di protezione durante la manipolazione degli elementi caldi della piastra.
- Mai lasciare l'apparecchio senza sorveglianza durante il suo uso.
- Non spostare l'apparecchio durante il suo uso.
- Chiudere il rubinetto del gas dopo l'utilizzo.
- L'utiliso di questo apparecchio é facile e sicuro. Assicurarsi di utilizzarlo con una pressione del gas adatta e rispettando le istruzioni.

Conservare questo manuale in caso di necessità

## CONSIGLI E ISTRUZIONI DI SICUREZZA

### COLLEGAMENTO DELLA PIASTRA AL GAS

Questa piastra è compatibile soltanto con bombole per gas butano (G30 - 28/30 mbar) o propano (G31-37mbar), opportunamente collegate da un regolatore di pressione e un tubo di gas in regola con le normative vigenti. Consultare il proprio fornitore di gas per ulteriori informazioni sui regolatori compatibili con le vostre bombole.

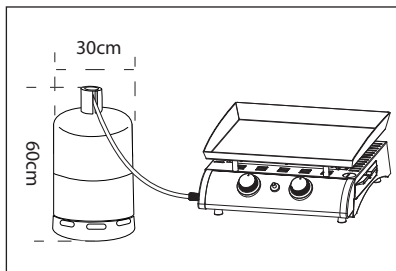

### REGOLATORE E TUBO DEL GAS

Questi articoli non sono inclusi nella sua nuova piastra poiché sono offerti, in generale, dal suo fornitore di gas quando acquista la prima bombola. Potete trovarli anche nella maggior parte dei supermercati specializzati o sul nostro sito. Utilizzare solo le camere di decompressione e tubi conformi la normativa invigore.

**La vita media di un regolatore e del suo tubo sono di circa 10 anni.**

- L'uso di un regolatore o un tubo sbragliato è **ESTREMAMENTE PERICOLOSO**, verificare sempre che tutti gli articoli siano adatti prima di avviare la piastra.
- Il tubo utilizzato deve essere conforme agli standard del proprio paese. La lunghezza del tubo non deve superare 1,5 m. Un tubo danneggiato non deve essere usato e deve essere sostituito. Controllare regolarmente le sue buone condizioni e la sua data di utilizzo massimo.
- Il tubo non deve essere soggetto a torsioni o piegature eccessive. Verificare che non sia a contatto con nessun'altra parte dell'apparecchio, eccetto il fissaggio. Deve essere visibile in tutta la sua lunghezza e facilmente accessibile.

### BOMBOLA DI GAS

- La bombola di gas non deve subire colpi. Se la piastra non viene utilizzata, il rubinetto di gas deve essere chiuso. Rimettere il cappuccio sulla bombola una volta scollegato.
- Le bombole devono essere conservate all'aperto, in posizione verticale e fuori dalla portata dei bambini. Non devono essere esposte ad una temperatura superiore a 50 ° C. Non conservare vicino a fonti di calore o altre fonti di accensione.
- La sostituzione della bombola di gas non deve avvenire in prossimità di una sorgente infiammabile.
- Non lasciare mai la bombola di gas troppo vicino all'apparecchio. Sistemare la bombola di gas sul lato sinistro dell'apparecchio evitando di piegare il tubo di gas.

Non fumare vicino alle bombole di gas

## IMPORTANTE

- Questa piastra è stata progettata solo per l'uso esterno, lontano da tutti i prodotti infiammabili.
- È imperativo che i dintorni della piastra siano liberi da qualsiasi ostacolo a meno di un metro sui lati e dietro l'apparecchio. La parte anteriore del dispositivo deve essere completamente accessibile.
- Accertarsi che le tutte le aperture di ventilazione non siano bloccate.
- Durante L'uso, questo apparecchio deve essere lontano da materiali infiammabili.
- La piastra deve essere installato su una superficie piana e protetta dalla pioggia per evitare infiltrazioni d'acqua.
- Quando la velocità del vento supera i 2m/s, non usare l'apparecchio di fronte al vento

**I componenti assemblati dal produttore o dal rivenditore non devono essere modificati. Non apportare modifiche agli elementi che compongono questa piastra. Eventuali riparazioni possono essere eseguite solo previa autorizzazione da parte del servizio post-vendita di Alice's Garden, fornitore esclusivo dei pezzi di ricambio certificati.**

## AVVIAMENTO

### COLLEGAMENTO AL GAS

- Prima di tutto, assicurarsi che non ci siano residui nella valvola di apertura del gas, il regolatore, i bruciatori e gli elementi che li compongono. Controlla che non ci siano insetti o nidi di insetti nei diversi fori. Un bruciatore ostruito può causare un incendio.
- Pulire i fori del bruciatore con un apposito bruciatore a gas.
- Collegare l'estremità del tubo di gas all'beccuccio appropriato (opzionale), utilizzando una chiave adattabile (non in dotazione). Se è necessario sostituire il tubo, ripetere le istruzioni di verifica.
- Scollegare il regolatore del gas dalla bombola quando la piastra non è in uso.
- Questa piastra deve essere sempre utilizzata in un'area ben ventilata. Non usare all'interno o in un garage.

Usare la piastra solo all'aperto. Prima dell'uso, verificare la presenza di perdite.  
Mai controllare con una fiamma, utilizzare una soluzione di sapone.

### VERIFICARE LE PERDITE

- Preparare una soluzione saponata mescolando  $\frac{1}{4}$  di detersivo per piatti con  $\frac{3}{4}$  di acqua.
- Assicurarsi che tutti gli interruttori di controllo siano in posizione «OFF».
- Collegare il regolatore alla bombola del gas, controllare tutti i collegamenti e aprire il gas.
- Applicare la soluzione saponata al tubo e tutti i punti di collegamento. Se compaiono bolle, è presente una perdita che deve essere riparata prima dell'uso.
- Testare nuovamente dopo aver risolto il problema.
- Interrompere l'alimentazione del gas alla bombola non appena il test concluso.
- Se viene rilevata una perdita che non può essere riparata, non tentare di sigillare la perdita da soli e consultare il vostro rivenditore.

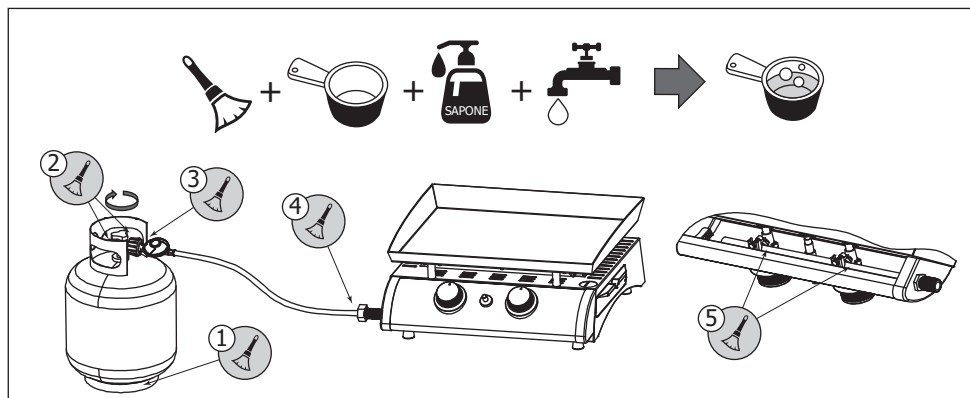

## ISTRUZIONI PER L'ACCENSIONE

1. Installare l'apparecchio seguendo attentamente le istruzioni di montaggio.
2. Collegare il tubo del gas all'apparecchio e il regolatore al tubo.
3. Collegare il regolatore alla valvola della bombola del gas seguendo le istruzioni fornite con il regolatore.
4. Impostare tutte le manopole su «**OFF**» prima di aprire l'alimentazione del gas.
5. Aprire (ruotando il pulsante «**ON**») l'alimentazione del gas alla bombola o accendere il regolatore (seguendo le istruzioni fornite con il regolatore). Verificare che non vi siano perdite di gas tra la bombola, il regolatore e la valvola con l'aiuto di acqua saponata. In caso di perdita, le bolle appariranno nella zona di perdita. Se viene rilevata una perdita, non utilizzare l'apparecchio. Contattare il fornitore di gas o il centro di assistenza Alice's Garden.
6. Premere uno dei pulsanti di controllo e tenerlo premuto ruotandolo in senso antiorario fino alla posizione «**FIAMMA ALTA**». Allo stesso tempo, premere rapidamente il pulsante di accensione (pulsante rosso, situato tra i due pulsanti) fino a 4 volte di seguito. Questo accenderà il bruciatore. Se ciò non funziona, ripetere l'operazione.
7. Ripetere il passaggio 6 per accendere un altro bruciatore.
8. Se il bruciatore non si accende dopo 2 tentativi, spegnere l'alimentazione del gas («**OFF**») e attendere 5 minuti prima di riaccenderlo.
9. Se il bruciatore non rimane acceso, ripetere il passaggio 6.
10. Quando il bruciatore è acceso, regolare la potenza ruotando la manopola sulle posizioni «**FIAMMA ALTA**» / «**FIAMMA BASSA**» (+ alto / basso).
11. Per spegnere l'apparecchio, interrompere l'erogazione del gas ruotando la valvola o la manopola del regolatore sulla posizione «**OFF**». Ruotare tutte le manopole di controllo sull'unità in senso orario sulla posizione «**OFF**» quando le fiamme si spengono.



**ATTENZIONE:** prima di cucinare cibo per la prima volta, riscaldare la piastra per 15 minuti, coperchio chiuso con tutti i bruciatori su «**FIAMMA ALTA**». Questa operazione pulirà tutti gli elementi da possibili residui di fabbricazione.



**ATTENZIONE:** In caso di odore di gas, chiudere il gas e aprire il coperchio.

## AVVISI

- Se uno dei bruciatori non si accende, ruotare la manopola in senso orario e disattivare l'alimentazione del gas alla valvola. Attendere 5 minuti prima di riaccenderlo.
- Dopo ogni utilizzo, interrompere l'alimentazione del gas alla valvola o al regolatore.
- Rimuovere il grasso in eccesso dall'unità con un panno umido e una soluzione saponata prima di riporlo.
- Conservare il dispositivo in un luogo pulito e asciutto.
- Non conservare la bombola del gas al chiuso. Conservarla in uno spazio ventilato, lontano dalla luce del sole.



# PULIZIA E MANTENIMENTO

---

## PRECAUZIONE

- Tutte le operazioni di pulizia e manutenzione devono essere eseguite quando la piastra è spento e l'alimentazione del gas è interrotta dalla bombola.
- Dopo ogni utilizzo, quando la piastra è fredda, risulta essenziale pulire e sgrassare il piano di cottura rimovibile con sapone e acqua tiepida, usando un panno o una spugna.
- Pulire eventuali depositi di grasso sui diffusori, sulle griglie o sul serbatoio, dopo l'uso.

## PULIZIA

### PIASTRA DI COTTURA

- Utilizzare una soluzione saponata. Aceto bianco e spatola appropriata possono essere utilizzati sulle macchie più resistenti, quindi risciacquare bene con l'acqua.
- Se si forma un deposito, si tratta di grassi carbonizzati. Pulire bene con acqua calda e sapone, sciacquare abbondantemente con acqua pulita e lasciare asciugare completamente.
- Pulizia de la piastra di cottura (Pirolisi): lasciare accesa la piastra, fiamma alta, coperchio aperto dopo ogni uso per bruciare grassi e altri residui di cibo.

**Non utilizzare mai un detergente speciale per forno**

### FONDO DI CONTENITORE

- Utilizzare una soluzione saponata. Aceto bianco può essere usato sulle macchie più resistenti, risciacquare abbondantemente con acqua e lasciare asciugare completamente.

### PARTI DI PLASTICA

- Pulire con un panno morbido e acqua saponata. Risciacquare con acqua pulita. Sulle parti di plastica, non usare detergenti abrasivi, disincrostanti o un prodotto per i piani di cottura.
- Utilizzare una soluzione di sapone. L'aceto bianco caldo può essere usato sulle macchie più tenaci.

### BRUCIATORI

- Interrompere completamente l'alimentazione del gas e scollegare la bombola di gas.
- Rimuovere le griglie.
- Pulire i bruciatori con un pennello fino.
- Pulire tutte le aperture ostruite con una spazzola per tubi o una vergella metallica per fori più piccoli
- Controllare che ogni bruciatore non presenti danni (fori o crepe). In tal caso, sostituirlo con un bruciatore nuovo. Riposizionare il nuovo bruciatore e controllare che gli elementi siano posizionati e inseriti correttamente.

## SVERNARE

---

### STOCCAGGIO/DEPOSITO

La Piastra può essere sistemato al riparo solo se la bombola del gas è scollegata in anticipo. Se non viene utilizzato per un lungo periodo, è meglio conservare la piastra in un ambiente asciutto, privo di polvere e nella sua confezione originale.

### DOPO OGNI UTILIZZO

- Impostare l'interruttore su «OFF».
- Chiudere la valvola della bombola del gas.
- Collocare l'apparecchio in posizione verticale al riparo dalle intemperie (pioggia, neve, grandine) ma anche da polvere e altri detriti.
- Se lo si desidera, coprire la piastra con una custodia per proteggerlo e impedire che le prese d'aria si ostruiscano.

**Nota:** Attendere fino a quando l'apparecchio è completamente freddo prima di coprirlo.

### SE NON USERETE L'APPARECCHIO PER UN PERIODO LUNGO O SE DESIDERATE TRASPORTARLO

- Impostare l'interruttore su «OFF»
- Scollegare la bombola di gas e posizionarla all'aperto in un'area ben ventilata. Non posizionare la bombola in un luogo dove la temperatura può superare i 50°C.
- Conservare l'unità in posizione verticale, lontano dalle intemperie (pioggia, neve, grandine) ma anche da polvere e altri detriti
- Se lo si desidera, coprire la piastra con una custodia per proteggerla e impedire che le prese d'aria si ostruiscano. L'esposizione prolungata ai raggi UV, acque stagnanti, aria marina e / o acqua di mare può danneggiare il dispositivo. In questi casi, una custodia non è sempre sufficiente per proteggere il dispositivo.

**Nota:** Attendere fino a quando il dispositivo è completamente freddo prima di coprirlo.

### CONSIGLI PER L'INVERNO

- La corrosione sulla superficie dei bruciatori può essere rimossa con una spazzola metallica.
- Coprire i bruciatori con un foglio di alluminio per evitare che insetti e detriti si depositino.
- Assicurare una pulizia completa dell'unità e sgrassare tutti gli elementi con una soluzione di sapone calda, un panno o una spugna abrasiva.

## CONSIGLI IN CASO DI GUASTO

PROBLEMA	CASISTICA	SOLUZIONE
Il bruciatore non si accende/ non rimane acceso	Il pulsante di sicurezza / azzeramento non è stato attivato	Premere il bottone di azzeramento avviare l'arrivo del gas
	La valvola della bombola è chiusa / La bombola è vuota	Aprire la valvola / Sostituire la Bombola
	Il tubo di gas è ostruito	Pulire il tubo con l'aiuto di una spazzola
	C'è aria nel condotto di gas	Aprire ed epurare il condotto di gas (Mantenere l'interruttore schiacciato 7 per 1 - 2 minuti o fino a sentire l'odore di gas)
	Il piezo non funziona	Utilizzare un fiammifero per accendere la fiamma. Se si accende, procurarsi una nuova miccia per sostituire
	Accumularsi di sporcizia intorno ai bruciatori	Pulire la sporcizia intorno ai bruciatori
	Il raccordo tra la valvola di gas e la fiamma è allentata	Allentare il raccordo e verificare se ci sono perdite
	La pressione del gas è bassa	Sostituire la bombola di gas
La fiamma del bruciatore è debole	L' orifizio è tappato	Pulire l'orifizio
	L'interruttore non si trova in posizione « <b>FIAMMA ALTA</b> » o « <b>FIAMMA BASSA</b> »	Posizionare l'interruttore su « <b>FIAMMA ALTA</b> »
	La pressione di gas est bassa	Sostituire la bombola di gas
	La temperatura esterna è sopra i 5°C e la bombola è piena per ¼	Sostituire la bombola di gas
<b>Nota</b> : Non utilizzare l'apparecchio se la temperatura sotto i 5°C	Il tubo di alimentazione è piegato o storto	Sistemare il tubo e controllare se ci sono perdite
	L'interruttore è completamente aperto est complètement ouvert (« <b>FIAMMA ALTA</b> » o « <b>FIAMMA BASSA</b> »)	Girare il bottone in posizione spento (« <b>OFF</b> »), lasciare raffreddare l'apparecchio e assicurarsi che i bruciatori e gli orifizi non sono tappati
La fiamma del bruciatore non è uniforme <b>Nota</b> : la parte inferiore di 2,5 cm del bruciatore non presenta normalmente lucchi	La pressione del gas è bassa	Sostituire la bombola di gas
	Il piastra non è in una superficie piatta	Piazzare il piastra su una superficie piatta
Accumulazione di carbone	Accumularsi di sporcizia intorno ad un bruciatore	Pulire il bruciatore
	Sporcizia intorno ad un bruciatore o il diffusore	Pulire il bruciatore e il diffusore
Fumo nero	Il bruciatore è tappato	Girare il bottone in posizione spento (« <b>OFF</b> »), lasciare raffreddare, ritirare l'ostacolo e pulire l'interno ed esterno del bruciatore

## GARANZIA

---

- Alice's Garden assicura tutte le parti della piastra contro i difetti dei materiali e di fabbricazione per un periodo di 2 anni dalla data di ricevimento da parte del cliente.
- Se una parte è difettosa durante il periodo di garanzia, le uniche soluzioni saranno la riparazione o la sostituzione della parte difettosa come definito dal servizio post-vendita Alice's Garden.
- La garanzia Alice's Garden (WALIBUY) viene effettuata mediante la sostituzione delle parti danneggiate, i costi di restituzione a carico del compratore.
- La presente garanzia non è valida in caso di abuso, uso improprio o riparazione non autorizzata. Al ritorno del prodotto difettoso nella nostra fabbrica, sarà valutato e il cliente verrà informato delle riparazioni.
- I nostri dispositivi sono progettati per un uso privato e personale, un utilizzo in un quadro professionale annullerà automaticamente tutte le garanzie.

### LISTA DI ESCLUSIONI DA GARANZIA

- I danni, guasti o difetti dovuti a cause di origine esterna (incidente, urto, fulmine, forte vento ...),
- I guasti derivanti dalla modifica della costruzione/caratteristiche originali del dispositivo,
- I guasti che riguardano parti non conformi a quelle raccomandate dal produttore,
- Aggiustamenti accessibili al beneficiario senza smontaggio del dispositivo,
- Messa in servizio, regolazione, pulizia e prove non consequenziali a un danno garantito,
- Mancato rispetto delle istruzioni del produttore,
- Riparazioni e danni subiti dall'apparecchio dopo una riparazione effettuata da una persona che non sia un riparatore delle nostre officine o senza nostro previo accordo,
- Le riparazioni di emergenza o temporanei e le conseguenze del aggravato danno derivante,
- Danni a causa della corrosione, ossidazione , o in caso di collegamento errato
- Sostituzione delle parti soggette ad usura,
- Sostituzione delle parti mancanti / danneggiate alla ricezione, non indicate sul pannello di consegna.

# NÜTZLICHE INFORMATIONEN

## TECHNISCHE INFORMATIONEN

<b>sweek.</b>	1002A (PH1002SB/ PH1002SBGC)			0063-22
				0063CN7292
<b>PORTHOS</b>				
Bestimmungsland	BE, ES, FR, GB, IT, PT		IT, NL	
Gaskategorie	I3+(28-30/37)		I3B/P (30)	
Gasart	G30 Butane	G31 Propane	G30 / G31 / GPL	
Gasdruck	28-30mbar	37mbar	30 mbar	
Leistung max.	5,0 kW			
Verbrauch	363,8 g/h			
Größe Injekto	Ø 0,76 mm			
<p><b>Gasplancha</b>          Vor Gebrauch die Bedienungsanweisung durchlesen.          Nur außerhalb von Gebäuden verwenden.  <b>WARNUNG!</b> Zugängliche Teile können heiß sein. Kleine Kinder fernhalten.          Dieses Gerät muss während des Gebrauchs von brennbaren Materialien ferngehalten werden.          Das Gerät während des Gebrauchs nicht bewegen.          Schließen Sie nach Gebrauch das Gasventil an der Gasflasche.          Keine Veränderungen am Gerät vornehmen.</p>				

### WARNUNG!

- Lesen Sie die folgenden Anweisungen aufmerksam durch und überprüfen Sie, ob die Plancha richtig zusammengesetzt und aufgestellt ist. Die Nichtbeachtung dieser Hinweise kann zu sehr schweren Verletzungen und zu erheblichen Sachschäden führen.
- Wenn Sie Fragen zum Aufbau oder zur Verwendung haben, wenden Sie sich an Ihren Händler oder Ihren Gasflaschenverkäufer.
- Stellen Sie den Plancha und die Gasflasche immer auf eine ebene Fläche.
- Versuchen Sie niemals, die Plancha bei geschlossenem Deckel anzuzünden.
- Diese Plancha kann mit Propangasflaschen von 3,9 bis 13 kg oder Butangasflaschen von 4,5 bis 15 kg verwendet werden. Für eine bessere Leistung empfehlen wir Ihnen die Verwendung von Propan. Dieses eignet sich besser für den Gebrauch im Freien.
- Bei der Benutzung müssen einige Regeln beachtet werden:
  - Keine Gegenstände dürfen sich im Umkreis von weniger als einem Meter neben oder hinter der Plancha befinden.
  - Es darf sich kein Hindernis vor dem Gerät befinden.
- Es ist ratsam, Schutzhandschuhe zu tragen, wenn Sie die extrem heißen Teile der Plancha bedienen.
- Lassen Sie das Gerät während des Gebrauchs niemals unbeaufsichtigt.
- Das Gerät während des Gebrauchs nicht bewegen.
- Schließen Sie nach Gebrauch das Gasventil an der Gasflasche.
- Die Benutzung des Geräts ist einfach und sicher. Stellen Sie sicher, dass Sie das Gerät mit dem richtigen Gasdruck verwenden, indem Sie die angegebenen Anweisungen befolgen.

**Bewahren Sie diese Anleitung für späteren Bedarf auf**

## TIPPS UND SICHERHEITSHINWEISE

### ANSCHLUSS DER PLANCHA AN EINE GASFLASCHE

Dieses Gerät ist nur mit Butan- (G30-28/30mbar) oder Propangas (G31-37mbar) kompatibel. Diese müssen ordnungsgemäß über einen Druckminderer und einen Gasschlauch mit mechanischen NF-konformen Endstücken angeschlossen werden (Eingang - Druckminderer -: Mutter M20×150, Ausgang - PLANCHA -: Mutter G.1/2«).

Weitere Informationen zu Druckminderern, die mit Ihren Gasflaschen kompatibel sind, erhalten Sie bei Ihrem Gasverkäufer.

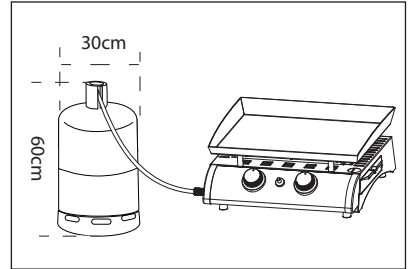

### DRUCKMINDERER UND GASSCHLAUCH

Diese Elemente sind nicht im Lieferumfang Ihres Geräts enthalten, da sie meist von Ihrem Gasverkäufer beim Gasflaschenkauf angeboten werden. Diese können ebenfalls in spezialisierten Fachmärkten oder auf unserer Webseite erworben werden. **Verwenden Sie nur Druckminderer und Schläuche mit NF-Zertifizierung und für folgenden Druck:**

- Butangas (G30): Sicherheitsdruckminderer NF 28mbar;
- Propangas (G31): Druckminderer mit NF-Sicherheitsventil 37mbar.

**Die Lebensdauer eines Druckminderers und seines Schlauchs beträgt etwa 10 Jahre.**

- Die Verwendung eines falschen Druckminderers oder eines falschen Schlauchs ist EXTREM GEFÄHRLICH. Überprüfen Sie immer, ob alle Teile korrekt sind, bevor Sie das Gerät in Betrieb nehmen.
- Der verwendete Schlauch muss den Standards Ihres Landes entsprechen. Die Länge des Schlauchs darf 1,5 m nicht überschreiten. Ein beschädigter Schlauch darf nicht verwendet werden und muss ausgetauscht werden. Überprüfen Sie regelmäßig seinen guten Zustand und das Ablaufdatum für eine sichere Anwendung.
- Der Schlauch darf nicht zu stark gedreht oder gekrümmt werden. Stellen Sie sicher, dass er mit keinem anderen Teil des Geräts, außer mit der Halterung, in Berührung kommt. Er muss in seiner gesamten Länge sichtbar und leicht zugänglich sein.

### GASFLASCHE

- Die Gasflasche darf keinen Stößen ausgesetzt werden. Wenn das Gerät nicht benutzt wird, muss die Gaszufuhr unterbrochen werden. Setzen Sie die Verschlusskappe wieder auf die Gasflasche, nachdem diese abgetrennt wurde.
- Die Flaschen sollten im Freien, in aufrechter Position und außerhalb der Reichweite von Kindern gelagert werden. Sie dürfen keiner Temperatur von mehr als 50 °C ausgesetzt werden. Sie dürfen nicht in der Nähe von Wärme- oder anderen Zündquellen gelagert werden.
- Der Austausch der Gasflasche darf nicht in der Nähe einer Zündquelle erfolgen.
- Lassen Sie die Gasflasche nie zu nah am Gerät stehen. Platzieren Sie die Gasflasche auf der linken Seite des Geräts und vermeiden Sie dabei, den Gasschlauch zu straff zu ziehen.

Nicht in der Nähe der Gasflasche rauchen!

## WICHTIG

- Dieses Gerät wurde nur für den Gebrauch im Freien entwickelt und darf nicht in der Nähe von brennbaren Stoffen aufgestellt werden.
- Die Umgebung der Plancha muss in einem Umkreis von einem Meter unbedingt frei von Hindernissen sein. Die Vorderseite des Geräts muss vollständig zugänglich bleiben.
- Überprüfen Sie unbedingt, dass die Lüftungsöffnungen des Behältergehäuses nicht verstopft sind.
- Dieses Gerät muss während des Gebrauchs von brennbaren Materialien ferngehalten werden.
- Die Plancha sollte auf einer ebenen, geschützten und vor Regen abgeschirmten Fläche aufgestellt werden, um ein direktes Eindringen von Wasser zu verhindern.
- Wenn die Windgeschwindigkeit mehr als 2 m/s beträgt, sollten Sie das Gerät nicht dem Wind ausgesetzt verwenden.

Teile, die vom Hersteller oder Händler zusammengebaut wurden, dürfen nicht verändert werden. An den Bestandteilen des Geräts dürfen keine Veränderungen vorgenommen werden. Eventuelle Reparaturen dürfen nur nach vorheriger Genehmigung durch den Alice's Garden-Kundendienst durchgeführt werden. Nur hier erhalten Sie zertifizierte Ersatzteile.

# INBETRIEBNAHME

## GASANSCHLUSS

- Stellen Sie vor allem sicher, dass sich keine Rückstände am Öffnungshahn der Gasflasche, am Druckminderer, an den Brennern und an deren Bestandteilen, befinden. Stellen Sie sicher, dass sich in den verschiedenen Öffnungen keine Insekten oder Insektenester befinden. Ein verstopfter Brenner kann einen Brand verursachen.
- Reinigen Sie die Löcher der Brenner mit einem speziellen Gasbrennerreiniger.
- Schließen Sie das Ende des Gasschlauchs mit einem passenden Schraubenschlüssel oder einer Schlauchschelle (nicht im Lieferumfang enthalten) an das Gewinde oder den Anschlussadapter (optional), der für diesen Zweck vorgesehen ist, an. Wenn der Schlauch ausgetauscht werden muss, wiederholen Sie die Anweisungen zur Überprüfung.
- Trennen Sie den Druckminderer von der Gasflasche, wenn die Plancha nicht benutzt wird.
- Dieses Gerät sollte immer an einem gut belüfteten Ort verwendet werden. Nicht in Innenräumen oder Garagen verwenden.

Verwenden Sie diese Plancha nur im Freien. Vor dem Gebrauch auf undichte Stellen prüfen. Niemals mit einer Flamme prüfen, sondern eine Seifenlösung verwenden.

## AUF UNDICHTHE PRÜFEN

- Bereiten etwas Seifenlauge vor, indem Sie  $\frac{1}{4}$  Spülmittel mit  $\frac{3}{4}$  Wasser mischen.
- Stellen Sie sicher, dass alle Kontrollschalter auf «OFF» stehen.
- Verbinden Sie den Druckminderer mit der Gasflasche, überprüfen Sie alle Anschlüsse und drehen Sie dann die Gaszufuhr auf.
- Tragen Sie die Seifenlösung auf den Schlauch und alle Anschlussstellen und Dichtungen auf. Wenn Blasen aufsteigen, liegt ein Leck vor und muss unbedingt vor der Verwendung behoben werden.
- Testen Sie erneut, nachdem das Problem behoben wurde.
- Drehen Sie die Gaszufuhr zur Gasflasche ab, sobald der Test beendet ist.
- Wenn ein Leck entdeckt wird und nicht repariert werden kann, versuchen Sie nicht, das Leck selbst zu reparieren, sondern wenden Sie sich direkt an Ihren Händler.

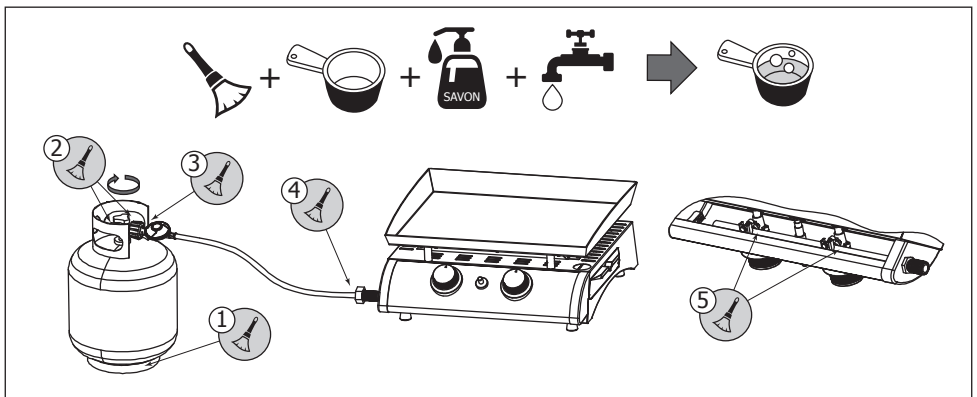



## ANWEISUNGEN ZUM ANZÜNDEN

1. Stellen Sie das Gerät auf, indem Sie die Aufbauanleitung sorgfältig befolgen.
2. Schließen Sie den Gasschlauch an das Gerät und den Druckminderer an den Schlauch an.
3. Schließen Sie den Druckminderer an das Ventil der Gasflasche an, indem Sie die mit dem Druckminderer gelieferte Anleitung befolgen.
4. Stellen Sie alle Bedienungsknöpfe auf «**OFF**» (Aus), bevor Sie die Gaszufuhr öffnen.
5. Öffnen Sie (durch Drehen des «**ON**»-Knopfs) die Gaszufuhr zur Flasche oder schalten Sie den Druckminderer ein (gemäß den Anweisungen, die Sie mit dem Druckminderer erhalten haben). Überprüfen Sie mit Seifenwasser, ob es zwischen der Flasche und dem Druckminderer und dem Ventil ein Gasleck gibt. Wenn ein Leck vorhanden ist, werden im Bereich des Lecks Blasen erscheinen. Wenn ein Leck gefunden wird, dürfen Sie das Gerät nicht benutzen. Wenden Sie sich an Ihren Gasversorger oder unseren Alice's Garden-Kundendienst.
6. Drücken Sie einen der Bedienungsknöpfe und halten Sie ihn gedrückt, während Sie ihn gegen den Uhrzeigersinn auf die Position «**GROSSE FLAMME**» (volle Leistung) drehen. Drücken Sie gleichzeitig schnell den Zündknopf (roter Knopf, der sich zwischen den beiden Knöpfen befindet) bis zu viermal hintereinander. Dadurch wird der Brenner gezündet. Wenn dies nicht funktioniert, wiederholen Sie den Vorgang.
7. Wiederholen Sie Schritt 6 für die Zündung eines weiteren Brenners.
8. Wenn der Brenner nach zwei Versuchen nicht zündet, schließen Sie die Gaszufuhr («**OFF**») und warten Sie fünf Minuten, bevor Sie den Brenner erneut anzünden.
9. Wenn der Brenner nicht weiter brennt, wiederholen Sie Schritt 6.
10. Wenn der Brenner gezündet ist, stellen Sie die Leistung ein, indem Sie den Knopf in die Positionen «**GROSSE FLAMME**» / «**KLEINE FLAMME**» (+stark/niedrig) drehen.
11. Um das Gerät auszuschalten, unterbrechen Sie die Gaszufuhr, indem Sie den Knopf am Ventil oder am Druckregler auf «**OFF**» drehen. Drehen Sie alle Bedienknöpfe des Geräts im Uhrzeigersinn auf die Position «**OFF**», wenn die Flammen erloschen sind.



**WARNUNG:** Bevor Sie Ihr erstes Gericht zubereiten, lassen Sie die Plancha 15 Minuten lang mit allen Brennern auf «**GROSSE FLAMME**» aufheizen. Dadurch werden alle Elemente von eventuellen Produktionsrückständen gereinigt.



**WARNUNG:** Wenn Sie Gasgeruch wahrnehmen, schließen Sie die Gaszufuhr und heben Sie den Deckel an.

## WARNUNGEN

- Wenn einer der Brenner nicht zündet, drehen Sie den Knopf im Uhrzeigersinn und unterbrechen Sie die Gaszufuhr zum Ventil. Warten Sie fünf Minuten, bevor Sie ihn wieder anzünden.
- Unterbrechen Sie nach jedem Gebrauch die Gaszufuhr zum Ventil oder zum Druckminderer.
- Entfernen Sie überschüssiges Fett auf dem Gerät mit einem feuchten Tuch und einer Seifenlösung, bevor Sie es verräumen.
- Lagern Sie das Gerät an einem sauberen und trockenen Ort.
- Bewahren Sie Ihre Gasflasche nicht in geschlossenen Räumen auf. Bewahren Sie sie in einem belüfteten Raum, der vor Sonnenlicht geschützt ist, auf.

# REINIGUNG UND PFLEGE

---

## WARNHINWEISE

- Bei Reinigungs- und Wartungsarbeiten muss die Plancha ausgeschaltet sein und die Gaszufuhr zur Gasflasche muss unterbrochen sein.
- Nach jedem Gebrauch, wenn die Plancha vollständig abgekühlt ist, müssen Sie unbedingt die Kochplatte und die herausnehmbare Fettauffangschale mit Seife und lauwarmem Wasser mit einem Tuch oder einem nicht scheuernden Schwamm reinigen und entfetten.
- Reinigen Sie nach dem Gebrauch alle Fettablagerungen auf den Diffusoren oder dem Kochfeld.

## REINIGUNG

### DES KOCHFELDE

- Verwenden Sie eine Seifenlösung. Weißer Essig und ein geeigneter Spachtel (nicht aus Metall, z. B. aus Nylon) können bei besonders hartnäckigen Flecken verwendet werden. Anschließend gut mit Wasser abspülen.
- Wenn sich ein Belag bildet, der wie abblätternde Farbe aussieht, handelt es sich um verkohlte Fette. Reinigen Sie es wirksam mit einer Seifenlösung mit warmem Wasser und spülen Sie es anschließend gründlich mit klarem Wasser ab. Anschließend vollständig trocknen lassen.
- Reinigen der Kochplatte (Pyrolyse): Lassen Sie die Plancha nach jedem Gebrauch mit großer Flamme eingeschaltet, um Fette und andere Speisereste zu verbrennen.

**VERWENDEN SIE NIEMALS SPEZIALREINIGER FÜR BACKOFEN.**

### BEHÄLTERRBODEN

- Verwenden Sie eine Seifenlösung. Bei hartnäckigen Flecken kann lauwarmer weißer Essig verwendet werden, danach gut mit Wasser abspülen und vollständig trocknen lassen.

### KUNSTSTOFFOBERFLÄCHEN

- Mit einem weichen Tuch und Seifenwasser reinigen. Mit sauberem Wasser nachspülen. Verwenden Sie auf den Kunststoffteilen keine Scheuermittel, Abbeizmittel oder Reinigungsmittel für Kochplatten.
- Verwenden Sie eine Seifenlösung. Bei besonders hartnäckigen Flecken kann lauwarmer weißer Essig verwendet werden.

### BRENNER

- Schalten Sie die Gaszufuhr vollständig trennen Sie die Gasflasche von der Plancha.
- Entfernen Sie die Kochplatte.
- Reinigen Sie die Brenner mit einer feinen Bürste oder einem Kompressor und wischen Sie mit einem Tuch ab.
- Reinigen Sie alle verstopften Öffnungen mit einer Rohrbürste oder einem Metallstift bei kleineren Löchern.
- Überprüfen Sie alle Brenner auf Schäden (Löcher oder Risse). Falls beschädigt, ersetzen Sie ihn durch einen neuen Brenner. Setzen Sie den neuen Brenner wieder ein und prüfen Sie, ob die Elemente richtig positioniert sind und einrasten.

# ÜBERWINTERN

---

## LAGERUNG / AUFBEWAHRUNG

Die Plancha kann nur dann an einem geschützten Ort aufbewahrt werden, wenn die Gasflasche vorher abgetrennt wurde. Wenn sie über einen längeren Zeitraum nicht benutzt wird, sollten Sie Ihr Gerät in einer trockenen, staubfreien Umgebung und in der Originalverpackung lagern.

## ZWISCHEN DER ANWENDUNGEN

- Stellen Sie den Schalter auf Aus «**OFF**».
- Schließen Sie das Gasventil auf der Gasflasche.
- Stellen Sie das Gerät wieder auf einen Standfuß, der vor Witterungseinflüssen (Regen, Schnee, Hagel), aber auch vor Staub und anderen Ablagerungen geschützt ist.
- Wenn Sie möchten, decken Sie die Plancha mit einer Abdeckung ab, um sie zu schützen und zu verhindern, dass die Belüftungsöffnungen verstopfen.

**Hinweis:** Warten Sie, bis das Gerät vollständig abgekühlt ist, bevor Sie es abdecken.

## WENN SIE DAS GERÄT LÄNGERE ZEIT NICHT BENUTZEN ODER ES TRANSPORTIEREN MÖCHTEN

- Stellen Sie den Schalter auf Aus «**OFF**».
- Trennen Sie die Gasflasche vom Stromnetz und stellen Sie sie an einem gut belüfteten Ort im Freien auf. Stellen Sie die Gasflasche nicht an einen Ort, an dem die Temperatur 50 °C übersteigen könnte.
- Stellen Sie das Gerät wieder auf einen Standfuß, der vor Witterungseinflüssen (Regen, Schnee, Hagel), aber auch vor Staub und anderen Ablagerungen geschützt ist.
- Wenn Sie möchten, decken Sie die Plancha mit einer Abdeckung ab, um sie zu schützen und zu verhindern, dass die Belüftungsöffnungen verstopfen. Wenn Sie Ihr Gerät über einen längeren Zeitraum UV-Strahlen, stehendem Wasser, Seeluft und/oder Meerwasser aussetzen, kann es beschädigt werden. In diesen Fällen reicht eine Schutzhülle nicht immer aus, um Ihr Gerät zu schützen.

**Hinweis:** Warten Sie, bis das Gerät vollständig abgekühlt ist, bevor Sie es abdecken.

## HINWEISE ZUR ÜBERWINTERUNG

- Korrosion auf der Oberfläche der Brenner kann mit einer Drahtbürste entfernt werden.
- Decken Sie die Brenner mit Aluminiumfolie ab, um zu verhindern, dass sich Insekten und Schmutz darauf absetzen.
- Nehmen Sie eine vollständige Reinigung des Geräts und Entfettung aller Teile mit einer lauwarmen Seifenlösung und einem nicht scheuernden Tuch oder Schwamm vor.

## TIPPS ZUR FEHLERBEHEBUNG

STÖRUNG	MÖGLICHE URSACHE	LÖSUNG
Der Brenner zündet nicht.	Der Sicherheits-/Rückstellknopf wurde nicht gedrückt	Drücken Sie den Rückstellknopf, um die Gaszufuhr zu initiieren
	Das Ventil der Gasflasche ist geschlossen / Die Gasflasche ist leer	Öffnen Sie das Ventil / Ersetzen Sie die Gasflasche
	Die Öffnung oder das Rohr des Diffusors ist verstopft	Reinigen Sie die Öffnung oder das Rohr mit einer Bürste oder einem Pinsel
	Es befindet sich Luft in der Gasleitung	Öffnen und entlüften Sie die Gasleitung (halten Sie den Schalter 1 bis 2 Minuten lang gedrückt oder bis Sie einen Gasgeruch wahrnehmen)
	Der Piezo-Zünder funktioniert nicht	Verwenden Sie ein Streichholz, um die Zündflamme anzuzünden. Wenn sie zündet, besorgen Sie sich einen neuen Anzünder und tauschen Sie den Alten aus
	Schmutzansammlung um den Brenner herum	Entfernen Sie den Schmutz um den Brenner herum
	Die Verbindung zwischen dem Gasventil und dem Zündbrenner ist locker	Schrauben Sie die Verbindung fest und prüfen Sie, ob diese ein Leck aufweist
	Der Gasdruck ist niedrig	Tauschen Sie die Gasflasche aus
Die Flamme des Brenners ist schwach.	Die Düse ist verstopft	Reinigen Sie die Öffnung
	Der Schalter befindet sich nicht in der Position « <b>GROSSE FLAMME</b> » oder « <b>KLEINE FLAMME</b> ».	Drehen Sie den Knopf auf die Position « <b>GROSSE FLAMME</b> »
	Der Gasdruck ist niedrig	Ersetzen Sie die Gasflasche
	Die Außentemperatur liegt über 5 °C und die Gasflasche ist nur zu ¼ gefüllt	Ersetzen Sie die Gasflasche
<b>Hinweis:</b> Verwenden Sie das Gerät nicht, wenn die Temperatur unter 5 °C liegt.	Der Gasschlauch ist geknickt oder verdreht	Falten Sie den Gasschlauch auseinander und prüfen Sie, ob er undicht ist
	Der Schalter ist vollständig geöffnet (« <b>GROSSE FLAMME</b> » oder « <b>KLEINE FLAMME</b> »).	Drehen Sie den Knopf auf Ausschalten (« <b>OFF</b> »), lassen Sie das Gerät abkühlen und stellen Sie sicher, dass der Brenner und die Öffnungen nicht verstopft sind
	Der Gasdruck ist niedrig	Wechseln Sie die Gasflasche aus
Die Brennerflamme ist nicht gleichmäßig	Die Plancha steht nicht auf einer ebenen Fläche	Stellen Sie die Plancha auf eine ebene Fläche
	Schmutzansammlung um den Brenner herum	Reinigen Sie den Brenner
Ansammlung von Kohlenstoff	Schmutz oder Belag auf dem Brenner und dem Diffusor	Reinigen Sie den Brenner und den Diffusor
Dichter schwarzer Rauch	Der Brenner ist verstopft	Drehen Sie den Knopf auf Ausschalten (« <b>OFF</b> »), lassen Sie das Gerät abkühlen, entfernen Sie das störende Objekt und reinigen Sie dann den Brenner innen und außen

## GARANTIE

---

- Die Garantiedauer für Herstellungs- und Materialfehler für die Teile Ihrer Plancha beträgt 2 Jahre ab dem Datum des Empfangs durch den Verbraucher.
- Wenn sich ein Teil während der Garantiezeit als defekt erweist, ist Ihr einziges und ausschließliches Rechtsmittel die Reparatur oder der Ersatz des defekten Teils gemäß den vom Alice's Garden-Kundendienst festgelegten Modalitäten.
- Die Inanspruchnahme der Garantie von Alice's Garden (WALIBUY) erfolgt durch den Austausch der beschädigten Teile, wobei die Kosten für den Versand und Rückversand vom Käufer zu tragen sind.
- Diese Garantie gilt nicht bei Missbrauch, falscher Handhabung oder nicht autorisierten Reparaturen. Sobald das defekte Produkt in unsere Werkstätten zurückkommt, wird es begutachtet und Sie werden über die durchgeführten Reparaturen informiert.
- Unsere Geräte sind für den Gebrauch im privaten und persönlichen Bereich vorgesehen, ein Gebrauch im gewerblichen Bereich würde automatisch alle Garantien aufheben.

## GARANTIEAUSSCHLUSS

- Schäden, Pannen, Ausfälle oder Defekte, die auf äußere Ursachen zurückzuführen sind (Unfall, Stoß, Blitzschlag, starker Wind...).
- Pannen, die auf Veränderungen der ursprünglichen Konstruktion und Merkmale des Geräts zurückzuführen sind.
- Pannen, die Teile betreffen, die nicht mit den vom Hersteller empfohlenen Teilen übereinstimmen.
- Einstellungen, die der Anwender vornehmen kann, ohne das Gerät zu zerlegen.
- Kosten für Inbetriebnahme, Einstellung, Reinigung und Tests, die nicht auf einen garantierten Schaden zurückzuführen sind.
- Die Nichtbeachtung der Anweisungen des Herstellers.
- Reparaturen und Schäden am Gerät nach einer Reparatur, die von einer anderen Person als einer Reparaturwerkstatt unserer Werkstätten oder ohne vorherige Zustimmung unsererseits durchgeführt wurde.
- Notdürftige oder provisorische Reparaturen sowie die Folgen einer sich daraus ergebenden möglichen Verschlimmerung des Schadens.
- Schäden, die durch Korrosion, Oxidation oder einen falschen Anschluss verursacht werden.
- Der Austausch von Verschleißteilen.
- Der Ersatz von fehlenden/beschädigten Teilen bei Erhalt, die nicht auf dem Lieferschein vermerkt sind.

# MONTAGE / MONTAJE / ASSEMBLY / MONTAGEM / MONTAGGIO

1  
× 4



2  
× 1

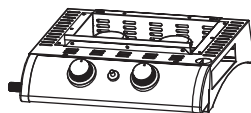

3  
× 1

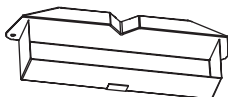

4  
× 1

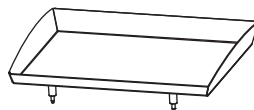

En option / Opcional / Optional / Optioneel / Opzionale

GC  
× 1

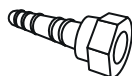

	FR	ES	UK	NL
1	Pied	Pie	Foot	Poot
2	Corps	Cuerpo	Main body	Kern
3	Bac récupérateur de graisses	Colector de grasa	Grease collection bucket	Asopvangbak
4	Plaque de cuisson	Placa	Hot plate	Kookplaat
CG	Adaptateur tétine	Adaptador	Hose coonector	Slangtule

	PT	IT	DE
1	Pé	Piede	Standfuß
2	Corpo	Corpo	Gehäuse
3	Armadiilha de gordura	Vassoio recuperadora grassi	Fettauffangschale
4	Prato de cozinha	Piastra di cottura	KochplatteA
CG	Adaptador	Adatatore	Anschlussadapter

# 1

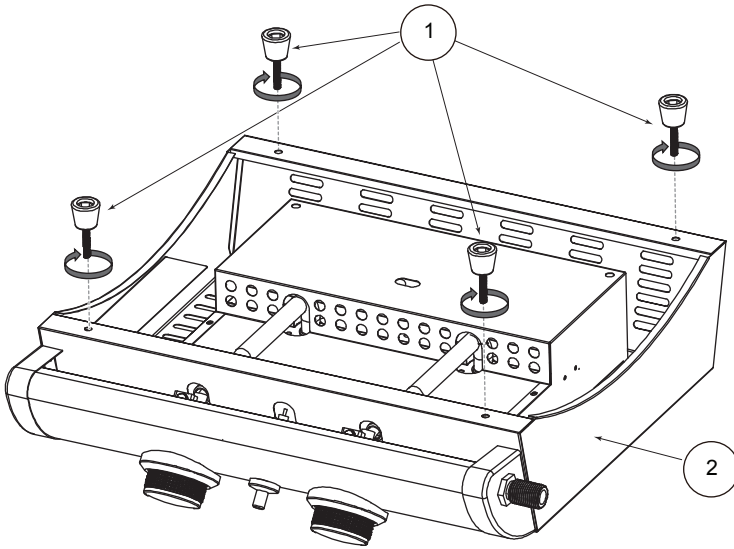

# 2

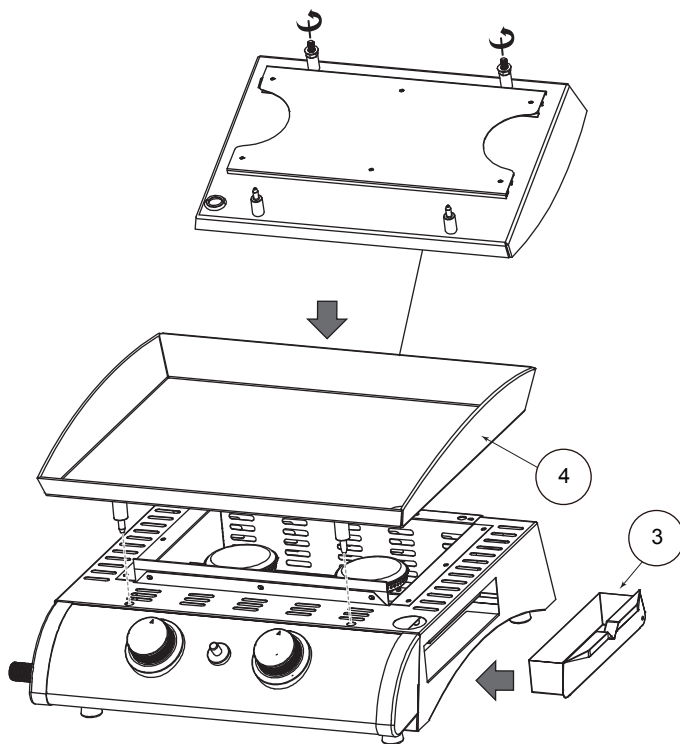

**FR** Utiliser les écrous de la plaque pour le réglage si celle-ci ne s'emboîte pas facilement.

**ES** Use la tuerca de la placa para ajustarla si no puede encajarse perfectamente.

**EN** Use the nuts on the plate feet for adjustment if the plate can't fit the case perfectly.

**NL** Gebruik de moeren op de pootjes om ze af te stellen als de plancha niet perfect in de behuizing past.

**PT** Use a noz do placa para ajustar isto se perfeitamente não pode ser inserido.

**IT** Utilizzare i dadi sull' retro della piastra per incastrarla se non si adatta perfettamente alla base.

**DE** Verwenden Sie die Plattenmuttern zum Einstellen, wenn die Platte nicht leicht passt.



# 3

En option / Opcional / Optional / Optioneel / Opzionale

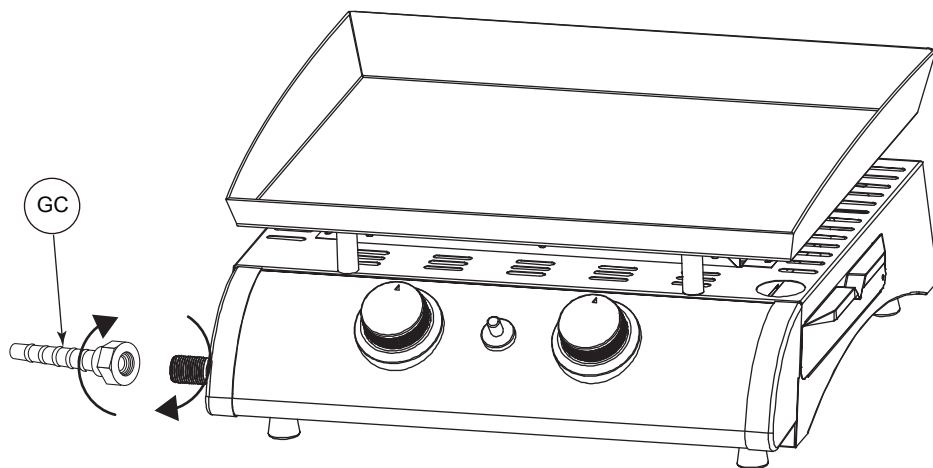

**FR** Visser l'adaptateur tétine si fourni.

**ES** Atornille el adaptador del pitorro si esta incluido.

**EN** If included, screw the gas hose connector nozzle into the end of the hose.

**NL** Schroef de slangtule indien meegeleverd.

**PT** Aparafuse o adaptador de chupeta, se fornecido.

**IT** Avvitare l'adattatore del beccuccio.

**DE** Schrauben Sie den Anschlussadapter an, falls dieser mitgeliefert wurde.

IMPORTÉ PAR WALIBUY SAS  
270 avenue de l'Espace, 59118 WAMBRECHIES - FRANCE

---

IMPORTADO POR WALIBUY SPAIN SL  
Calle Mallorca 289, Entresuelo 2, 08037 BARCELONA - ESPAÑA

---

IMPORTED BY ALICE'S GARDEN UK LTD  
23 Copenhagen Street, LONDON N10JB - UNITED KINGDOM

---

INGEVOERD DOOR WALIBUY SAS  
270 avenue de l'Espace, 59118 WAMBRECHIES - FRANKRIJK

---

IMPORTADO POR WALIBUY SPAIN SL  
Calle Mallorca 289, Entresuelo 2, 08037 BARCELONA - ESPANHA

---

IMPORTATO DA WALIBUY ITALIA S.R.L  
Via Torino 60, 20123 MILANO - ITALIA

---

IMPORTED BY ALICE'S GARDEN OUTDOOR PTY LTD  
Level 22,101 Grafton Street, Bondi Junction NSW, 2022 - AUSTRALIA

---

IMPORTIERT VON WALIBUY SAS  
270 avenue de l'Espace, 59118 WAMBRECHIES - FRANKREICH

 SWEEEK ME



SERVICE APRÈS VENTE :  
SERVICIO POSTVENTA :  
AFTER SALES SERVICE :  
AFTER-SALES :  
SERVIÇO PÓS-VENDA :  
CONTATTO :  
CONTACT :  
KUNDENDIENST :

[www.sweeek.help](http://www.sweeek.help)



FR  
Pensez à  
donner ou recycler.



Association

ou



Magasin

ou



Déchèterie

<https://quefairedemesdechets.fr>