

# sweeek.

# BABETTE

28/12/2023

CKMCH2X12GY

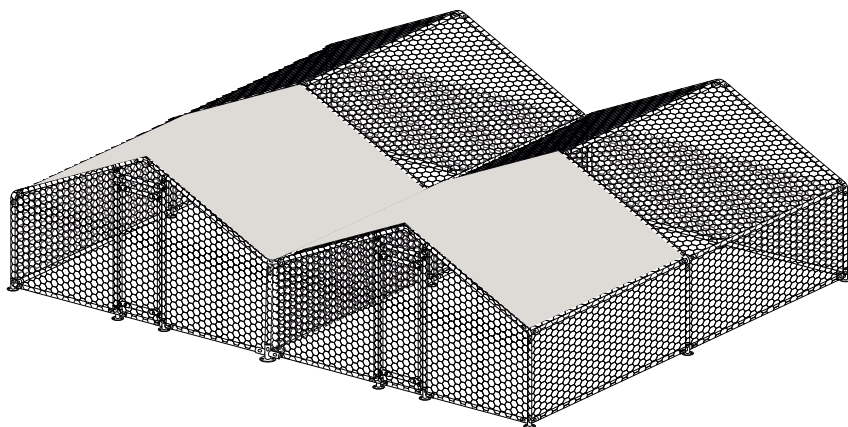

sweeek.fr - sweeek.be - sweeek.es - sweeek.nl - sweeek.co.uk  
sweeek.pt - sweeek.it - alicesgarden.com.au - sweeek.de

**FRANÇAIS**

|                                    |    |
|------------------------------------|----|
| Consignes de sécurité.....         | 6  |
| Entretien.....                     | 8  |
| Garantie.....                      | 9  |
| Instructions avant le montage..... | 10 |
| Liste des pièces.....              | 36 |
| Montage.....                       | 39 |

**IMPORTANT, À CONSERVER  
POUR CONSULTATION ULTÉRIEURE :  
À LIRE ATTENTIVEMENT**

Conserver cette notice pour tout besoin ultérieur.

Attention ! Le bord de certaines pièces peut être tranchant. Faites preuve de prudence lorsque vous manipulez les pièces afin d'éviter les accidents.

Portez des gants lorsque vous manipulez les pièces.

Pour votre sécurité, il est impératif de lire les mesures de sécurité dans ce manuel avant d'entreprendre la construction de l'abri. Des informations importantes et des conseils utiles rendront votre construction plus facile et plus plaisante.

**ESPAÑOL**

|                                      |    |
|--------------------------------------|----|
| Instrucciones de seguridad.....      | 11 |
| Mantenimiento.....                   | 12 |
| Garantía.....                        | 13 |
| Instrucciones antes del montaje..... | 14 |
| Lista de piezas.....                 | 36 |
| Montaje.....                         | 39 |

**IMPORTANTE, CONSÉRVELO  
PARA FUTURAS REFERENCIAS:  
LEA ATENTAMENTE**

Conserve este manual por si lo necesita más adelante.

¡Atención! El borde de ciertas piezas puede ser cortante. Extreme la precaución cuando manipule las piezas para evitar accidentes.

Utilice guantes cuando manipule las piezas.

Por su seguridad, es obligatorio leer las medidas de seguridad de este manual antes de comenzar a montar la caseta. Contiene información importante y consejos útiles que le ayudarán a simplificar el proceso de montaje.

## ENGLISH

|                                    |    |
|------------------------------------|----|
| Safety instructions .....          | 15 |
| Maintenance .....                  | 16 |
| Warranty .....                     | 17 |
| Instructions before assembly ..... | 18 |
| List of components .....           | 36 |
| Assembly .....                     | 40 |

# IMPORTANT, RETAIN FOR FUTURE REFERENCE: PLEASE READ CAREFULLY

Please keep these instructions for later use.

**Warning!** The edge of some components may be sharp. Be careful when handling the components in order to avoid any accidents.

Please wear gloves when handling the components.

For your safety, read the safety instructions in this manual before starting to assemble the shed. Its important information and helpful advice will make the assembly process easier and more pleasant.

## NEDERLANDS

|  |    |
|--|----|
| Veiligheidsinstructies .....                 | 19 |
| Onderhoud .....                              | 20 |
| Garantie .....                               | 21 |
| Instructies voorafgaand aan de montage ..... | 22 |
| Onderdelenlijst .....                        | 36 |
| Montage .....                                | 40 |

# BELANGRIJK, BEWAAR VOOR TOEKOMSTIGE REFERENTIE: ZORGVULDIG LEZEN

Bewaar deze handleiding voor latere raadpleging.

**Let op!** De rand van bepaalde onderdelen kan snijden. Hanteer deze onderdelen zorgvuldig om ongevallen te voorkomen.

Draag handschoenen als u deze onderdelen manipuleert.

Om veiligheidsredenen moet u de veiligheidsmaatregelen in deze handleiding lezen voordat u met de bouw van dit tuinhuisje begint. Belangrijke informatie en nuttig advies zullen de bouw ervan vereenvoudigen en veraangamen.

## PORTUGUÊS

|                                    |    |
|------------------------------------|----|
| Instruções de segurança .....      | 23 |
| Manutenção.....                    | 24 |
| Garantia.....                      | 25 |
| Instruções antes da montagem ..... | 26 |
| Lista de peças .....               | 36 |
| Montagem.....                      | 41 |

# IMPORTANTE, GUARDE ESTAS INSTRUÇÕES PARA CONSULTA POSTERIOR: LEIA ATENTAMENTE

ConsERVE estas instruções para posterior referência.

Atenção! Os rebordos de algumas peças podem ser aguçados. Tenha cuidado ao manusear as peças para evitar qualquer acidente.

Utilize luvas sempre que manipular as peças.

Para sua segurança, é obrigatório ler as instruções de segurança do presente manual antes de iniciar a construção. Os trabalhos de construção serão mais fáceis e agradáveis se tiver em consideração os conselhos e as informações.

## ITALIANO

|                                     |    |
|-------------------------------------|----|
| Istruzioni di sicurezza .....       | 27 |
| Manutenzione .....                  | 28 |
| Garanzia .....                      | 29 |
| Istruzioni prima del montaggio..... | 30 |
| Lista dei componenti.....           | 36 |
| Montaggio.....                      | 41 |

# IMPORTANTE: CONSERVARE PER ULTERIORI CONSULTAZIONI: LEGGERE ATTENTAMENTE

Conservare questo manuale per ogni bisogno eventuale.

Attenzione! Il bordo di alcuni componenti può essere tagliente. Esercitare prudenza quando si maneggiano i componenti per evitare incidenti.

Utilizzare i guanti quando si maneggiano i componenti.

Per la Sua sicurezza, è fondamentale leggere le misure di sicurezza contenute in questo manuale prima di intraprendere la costruzione della casetta. Le informazioni importanti e i consigli utili contenuti renderanno la costruzione più semplice e piacevole.

|                                  |    |
|----------------------------------|----|
| Sicherheitshinweise.....         | 31 |
| Pflege .....                     | 32 |
| Garantie.....                    | 33 |
| Anweisungen vor der Montage..... | 34 |
| Liste der Teile .....            | 37 |
| Montage.....                     | 42 |

# WICHTIG, FÜR SPÄTEREN GEBRAUCH AUFBEWAHREN: BITTE SORGFÄLTIG LESEN

Bewahren Sie diese Anleitung für späteren Bedarf auf.

**Achtung!!!** Die Kanten einiger Teile können scharf sein. Seien Sie beim Umgang mit den Teilen vorsichtig, um Unfälle zu vermeiden. Tragen Sie Handschuhe, wenn Sie mit den Teilen hantieren.

Zu Ihrer eigenen Sicherheit sollten Sie unbedingt die Sicherheitsmaßnahmen in dieser Anleitung lesen, bevor Sie mit dem Bau des Geheges beginnen. Wichtige Informationen und nützliche Tipps machen den Bau einfacher und angenehmer.

## CONSIGNES DE SÉCURITÉ

- Ce manuel d'instruction contient toutes les informations nécessaires pour le montage de votre enclos. Lisez toutes les instructions avant de commencer et, durant le montage, suivez chaque étape attentivement.
- Avant de commencer la construction de votre enclos, renseignez-vous sur les réglementations locales en vigueur, notamment en matière de surface et d'implantation.

| Surfaces de l'enclos   | Hauteur inférieure ou égale à 12m          | Hauteur supérieure à 12m                   |
|--|--|--|
| Surface de plancher et emprise au sol inférieures ou égales à 5m <sup>2</sup>            | Aucune autorisation                        | Déclaration préalable de travaux en Mairie |
| Surface de plancher et emprise au sol comprise entre 5m <sup>2</sup> et 20m <sup>2</sup> | Déclaration préalable de travaux en Mairie | Permis de construire                       |
| Surface de plancher et emprise au sol supérieure à 20m <sup>2</sup>                      | Permis de construire                       | Permis de construire                       |

26/11/2015 <https://www.service-public.fr>

Pour plus d'information, nous vous invitons à vous renseigner auprès de votre mairie.

- Procédez avec soin en manipulant les différentes pièces de votre enclos car certaines peuvent présenter des bords tranchants. Veuillez porter des gants de travail, des lunettes de protection et des manches longues en montant ou en procédant à des interventions d'entretien sur votre enclos, pour éviter toute blessure.
- Eloignez les enfants et les animaux domestiques du périmètre d'installation pour éviter les distractions et les accidents. Les sachets plastiques et les petits composants sont à tenir hors de portée des enfants.
- Soyez prudent si vous devez utiliser un escabeau, il y a un risque de chute ou de perte d'équilibre. Assurez-vous qu'il soit complètement ouvert et installé sur une surface totalement plane. Ne l'appuyez pas sur l'enclos tant que celui-ci n'est pas totalement monté. Ne montez jamais sur le toit de l'enclos.
- Utilisez avec précaution les différents outils nécessaires pour le montage de cet enclos. Familiarisez-vous avec le fonctionnement de tous les outils. Respectez les conseils de sécurité des outils que vous utilisez pour ce montage.
- Soyez vigilant et restez concentré pendant l'ensemble du montage. N'essayez pas d'assembler votre enclos lorsque vous vous sentez fatigué ou lorsque vous avez pris des médicaments, consommé de l'alcool ou si vous êtes sujet à des vertiges.
- Ne tentez pas de monter l'enclos si vous constatez qu'il vous manque des pièces ou si vous n'avez pas assez de temps pour terminer le montage dans la journée même. Ne laissez jamais votre enclos partiellement érigé car il peut être sérieusement endommagé, même par des vents de faible intensité.
- N'assemblez pas votre enclos par temps pluvieux ou venteux. Les grands panneaux peuvent présenter un risque important de prise au vent et s'envoler, rendant la construction difficile et dangereuse.
- L'enclos ne doit pas être fixé de manière durable à une habitation.
- Serrez complètement les écrous uniquement à la fin du montage (après positionnement d'équerre des parois latérales et des battants de porte)!

- Tout appareil produisant de la chaleur ne doit pas être stocké dans l'enclos (barbecue, chalumeau, etc...).
- Ne stockez pas de produits chimiques à l'intérieur de votre enclos (ex : produits chimiques pour piscine). Les produits combustibles et corrosifs doivent être stockés dans des récipients étanches.

Conserver cette notice pour tout besoin ultérieur.

## ENTRETIEN

---

- Evitez l'accumulation de feuilles mortes et de neige sur le toit de l'enclos. Un poids trop important sur le toit peut endommager l'enclos et rendre son utilisation dangereuse. Nettoyez-le régulièrement à l'aide d'un balai à manche long et poils souples.
- Les glissières pour les portes doivent être propres afin de permettre le bon fonctionnement de celles-ci. Lubrifiez les charnières de portes à l'aide d'un gel lubrifiant siliconé.
- Vérifiez régulièrement la visserie pour vous assurer qu'aucun boulon, écrou, vis, etc... ne soit dévissé. Resserrez si nécessaire.
- Dans le cas où des pièces seraient manquantes ou détériorées, adressez-vous directement au Service Après Vente Sweeek à l'aide du formulaire sur : [sav.alicesgarden.fr](mailto:sav.alicesgarden.fr)
- La rouille est un processus naturel d'oxydation qui se produit lorsque le métal nu est exposé à l'humidité. Les endroits les plus susceptibles de rouiller sont les trous de vis, les bords non finis ou en cas de rayures dans le revêtement protecteur causées par le montage, la manutention et l'utilisation dans des conditions normales. Si vous identifiez les endroits où la rouille est susceptible de se produire naturellement et si vous prenez certaines mesures simples de protection contre la rouille, vous pouvez contribuer à empêcher la rouille d'apparaître ou la stopper.
  1. Evitez d'entailler ou de rayer le revêtement protecteur, à l'intérieur comme à l'extérieur.
  2. Utilisez toutes les rondelles fournies.
  3. Gardez le toit, le contour de la base et le rail de porte, libres de débris et de feuilles.
  4. Retouchez les égratignures et tout autre signe de rouille dès que possible.En cas d'apparition de corrosion (rouille), brossez votre enclos à l'aide d'une brosse métallique et repeignez-le à l'aide d'une peinture pour métal anticorrosion.



## GARANTIE

---

- Le produit que vous venez d'acquérir bénéficie d'une garantie contre les vices de fabrication et usure prématurée, pendant une période de 2 ans, à compter de la date de réception par le consommateur, sous réserve de conformité du montage, du respect des préconisations du fabricant et des normes d'entretien.
- Si une pièce s'avère défectueuse pendant la période de garantie, votre seul et unique recours sera la réparation ou le remplacement de la pièce défectueuse selon les modalités définies par le SAV Sweeek.
- La mise en oeuvre de la garantie Sweeek (WALIBUY) s'effectue par le remplacement des pièces endommagées, frais aller/retour à la charge de l'acheteur.
- Cette garantie ne s'applique pas en cas d'abus, de mauvais montage ou utilisation. Ce produit est conçu pour résister à des vents d'intensité normale lorsqu'elle est montée conformément aux instructions contenues dans ce manuel.
- Le fabricant ne se tient nullement responsable d'aucune conséquence résultant d'un montage non conforme à ces instructions, ni de dommages causés par les conditions météorologiques ou des cas de force majeure.
- Nos produits sont prévues pour une utilisation dans un cadre privé et personnel, une utilisation dans un cadre professionnel annulerait automatiquement toutes les garanties.

### LISTE DES EXCLUSIONS DE LA GARANTIE

- Les dommages ou défauts imputables à des causes d'origine externe (accident, choc, foudre, vent fort...),
- Les dommages résultant d'un montage non conforme,
- Le non-respect des instructions du fabricant,
- Les réparations et dommages subis par le produit après une réparation effectuée sans accord préalable de notre part,
- Les réparations de fortune ou provisoires ainsi que les conséquences de l'aggravation éventuelle du dommage en résultant,
- Le remplacement des pièces d'usure,
- Les dommages résultant d'une utilisation non adaptée à la fonction première du produit,
- Les endommagements liés au stockage, au montage, aux intempéries ou à un mauvais entretien,
- Le remplacement des pièces manquantes/abîmées à réception, non signalées sur le bordereau de livraison.

# INSTRUCTIONS AVANT LE MONTAGE

---

## SÉLECTION ET PRÉPARATION DE VOTRE EMPLACEMENT

- Le meilleur emplacement est un endroit de niveau qui permette une bonne évacuation des eaux. Préférez un endroit suffisamment éloigné des arbres.
- Assurez-vous que la journée choisie pour l'installation de votre enclos est sèche et calme. Ne tentez pas de monter votre enclos par un jour de vent.
- La zone d'installation doit être propre, dégagée et totalement plate. Une zone de travail encombrée, humide ou mouillée peut représenter des risques de blessures. Assurez-vous qu'il n'y ait pas de câbles au sol pendant le montage.
- Prévoyez suffisamment d'espace de travail pour déplacer et positionner facilement les pièces durant le montage. Assurez-vous d'avoir suffisamment d'espace à l'entrée pour que la / les portes de votre enclos puissent s'ouvrir entièrement et d'avoir assez de place autour de l'enclos pour fixer les vis de panneau depuis l'extérieur.

## INSTRUCCIONES DE SEGURIDAD

---

- Éste manual de instrucciones contiene toda la información necesaria para el montaje de su gallinero. Lea todas las instrucciones antes de empezar y siga cada etapa atentamente durante el montaje.
- Antes de comenzar a montar la gallinero, compruebe las reglamentaciones locales en vigor, especialmente en materia de superficie de instalación.
- Tenga cuidado al manipular las diferentes piezas de la gallinero porque algunas pueden tener bordes cortantes. Recuerde utilizar guantes de trabajo, gafas de protección y llevar manga larga durante el montaje o las tareas de mantenimiento de su gallinero para evitar cualquier tipo de lesión.
- Mantenga a los niños y a las mascotas alejados del perímetro de instalación para evitar las distracciones y los accidentes. Las bolsas de plástico y las piezas pequeñas deben estar fuera del alcance de los niños pequeños.
- Sea prudente si tiene que utilizar una escalerilla; existe riesgo de caída o de pérdida de equilibrio. Asegúrese de que esté completamente abierta e instalada en una superficie totalmente plana. No la apoye en la gallinero si no está completamente montada. Nunca se suba al techo de la gallinero.
- Utilice las gallinero herramientas necesarias para el montaje de la caseta con precaución. Familiarícese con el funcionamiento de todas las herramientas. Respete los consejos de seguridad de las herramientas que utilice para este montaje.
- Permanezca atento y concentrado durante todo el proceso de montaje. No intente ensamblar la caseta si se encuentra cansado, si ha tomado medicamentos o alcohol o si sufre vértigo.
- No intente montar la gallinero si comprueba que faltan piezas o si no tiene tiempo suficiente para terminar el montaje en el mismo día. Nunca deje la gallinero parcialmente montada ya que podría sufrir daños importantes; incluso un poco de viento de baja intensidad podría dañarla.
- No ensamble la gallinero si el tiempo es lluvioso o ventoso. Los paneles grandes pueden suponer un riesgo importante de resistencia al aire llegando incluso a salir volando, lo que haría el montaje difícil y peligroso.
- Evite fijar, unir o anexas el gallinero a un muro de su vivienda.
- ¡Solo debe apretar las tuercas al máximo al finalizar el montaje (después de colocar en ángulo recto las paredes laterales y los batientes de la puerta)!
- Cualquier aparato que genere calor no debe almacenarse en la gallinero (barbacoa, soplete, etc...).
- No guarde productos químicos en el interior de la gallinero (p. ej., productos químicos para la piscina). Los productos combustibles y corrosivos deben almacenarse en recipientes estancos.

Conserve este manual por si lo necesita más adelante.

## MANTENIMIENTO

---

- Evite la acumulación de hojas secas y de nieve sobre el techo de la gallinero. Un peso importante sobre el techo puede dañar la gallinero y hacer que sea peligroso utilizarla. Limpíela regularmente con una escoba con mango largo y cerdas suaves.
- Las correderas de las puertas deben estar limpias para permitir el buen funcionamiento de las mismas. Lubrique las bisagras de las puertas con un producto lubricante siliconado.
- Compruebe regularmente los tornillos para asegurarse de que ningún perno, tuerca, tornillo, etc... se ha aflojado. Vuelva a apretarlos si fuera necesario.
- En caso de que falten piezas o de que las mismas estén deterioradas, contacte directamente con el servicio posventa de Walibuy a través del formulario en: [desistimiento.alicesgarden.es/defecto](https://desistimiento.alicesgarden.es/defecto)
- La herrumbre es un proceso natural de oxidación que se produce cuando el metal en bruto queda expuesto a la humedad. Las zonas más susceptibles de sufrir oxidación son los orificios de los tornillos, los bordes no acabados o las rayaduras que se producen en el revestimiento protector durante el montaje, el mantenimiento o la utilización en condiciones normales. Si identifica las zonas donde el óxido es susceptible de aparecer naturalmente y toma ciertas medidas de protección sencillas contra la oxidación, podrá detenerla e impedirá su aparición.
  1. Evite cortar o rayar el revestimiento protector, tanto en el interior como en el exterior.
  2. Utilice todas las arandelas que se incluyen.
  3. Mantenga el techo, el borde de la base y el raíl de la puerta libres de restos y hojas.
  4. Retoque los arañazos y cualquier otra marca de óxido lo antes posible.

En caso de aparición de corrosión (óxido), cepille la gallinero con ayuda de un cepillo metálico y vuelva a pintarla con pintura para metal anticorrosión.

# GARANTÍA

---

- El producto que acaba de adquirir está avalada contra defectos de fabricación y desgaste prematuro, durante un período de 2 años, a partir de la fecha de recepción por el consumidor, sujeto a la conformidad del conjunto, respecto recomendaciones del fabricante y estándares de mantenimiento.
- Si una parte resulta defectuosa durante el período de garantía, su única y exclusiva solución será la reparación o el reemplazo de la pieza defectuosa según lo define el servicio post venta de Sweeek.
- La implementación de la garantía Sweeek (WALIBUY) se lleva a cabo mediante el reemplazo de las piezas dañadas, con gastos devueltos a la carga del comprador.
- Esta garantía no se aplica en caso de mal uso, montaje o uso incorrectos. Este producto está diseñado para soportar vientos de intensidad normal cuando se monta de acuerdo con las instrucciones de este manual.
- El fabricante no asume ninguna responsabilidad por las consecuencias que resulten de un montaje incorrecto o daños climáticos o de fuerza mayor.
- Nuestros productos están diseñadas para su uso en un entorno privado y personal, el uso en un entorno profesional anulará automáticamente todas las garantías.

## LISTA DE EXCLUSIONES DE LA GARANTÍA

- Daños o defectos debidos a causas de origen externo (accidente, choque, rayos, viento fuerte ...)
- Daño resultante de un montaje incorrecto
- Incumplimiento de las instrucciones del fabricante
- Reparaciones y daños al producto después de la reparación sin acuerdo previo con el servicio post venta de Sweeek
- Reparaciones improvisadas o temporales y las consecuencias de la posible agravación del daño resultante,
- Reemplazo de piezas de desgaste,
- Daño resultante del uso no adaptado a la función principal del producto,
- Daños relacionados con el almacenamiento, montaje, mal clima o mantenimiento deficiente,
- Reemplazo de partes faltantes / dañadas en la recepción, no indicado en el albarán de entrega.

## INSTRUCCIONES ANTES DEL MONTAJE

---

### SELECCIÓN Y PREPARACIÓN DE SU EMPLAZAMIENTO

- La mejor ubicación es un sitio con nivel que permita una buena evacuación del agua. Es preferible un lugar lo bastante alejado de los árboles.
- Asegúrese de que el día que realice la instalación haga buen tiempo. No intente montar su gallinero durante un día ventoso.
- La zona de instalación debe estar limpia, despejada y totalmente plana. Una zona de trabajo con obstáculos, húmeda o mojada puede representar un riesgo de lesión. Asegúrese de que no haya cables en el suelo durante el montaje.
- Prevea un espacio de trabajo suficiente para desplazar y posicionar fácilmente las piezas durante el montaje. Asegúrese de tener suficiente espacio en la entrada para que la / las puertas de la gallinero puedan abrirse completamente y de tener bastante espacio alrededor de la gallinero para fijar los tornillos del panel desde el exterior.

## SAFETY INSTRUCTIONS

---

- This instruction manual contains all the information you need to assemble your chicken coop run. Please read all instructions before beginning and, during assembly, follow each step carefully.
- Before beginning construction of your chicken coop run, find out about any current local regulations, especially regarding surface area and location.
- Be careful when handling the components of your chicken coop run as some may have sharp edges. Please wear work gloves, safety glasses and long sleeves when assembling or carrying out maintenance work on your chicken coop run, in order to avoid any injuries.
- Keep children and pets away from the assembly or maintenance area to avoid any distractions or accidents. Any plastic bags or small components must be kept out of reach of children.
- Please be careful when using a stepladder, as you may lose balance or fall. Make sure that it is fully open and placed on a totally flat surface. Do not rest it against the chicken coop run while it is not fully assembled. Never climb onto the roof of the chicken coop run.
- Proceed with caution when using the various tools needed to assemble this chicken coop run. Familiarise yourself with how all the tools work before proceeding. Respect the safety instructions for the tools used to assemble this chicken coop run.
- Take great care and maintain concentration throughout the assembly process. Do not attempt to assemble your chicken coop run if you feel tired, have taken medication, have consumed alcohol or suffer from vertigo.
- Do not attempt to assemble the chicken coop run if you notice that there are components missing or if you do not have enough time to finish assembling it on the same day. Never leave your shed partially assembled as it may be seriously damaged, even by light winds.
- Do not assemble your chicken coop run in wet or windy weather. The large side panels may be blown away by the wind, making construction difficult and dangerous.
- The enclosure must not be permanently attached to a house.
- Tighten the screws at the very end of the assembly process, after ensuring that the side panels and door leaves are straight.
- Appliances that produce heat must not be stored in the chicken coop run (barbecues, blow-torches, etc.).
- Do not store any chemical products in your chicken coop run (e.g. chemical products for swimming pools). Flammable and corrosive products must be stored in watertight containers.

Please keep these instructions for later use.

## MAINTENANCE

---

- Avoid letting leaves and snow accumulate on the roof of the chicken coop run. Too much weight on the roof could damage the chicken coop run and make using it dangerous. Clear it regularly using a long-handled broom with soft bristles.
- The runners for the doors must be kept clean in order to work properly. Lubricate the hinges with a silicon lubricant.
- Check the fixings regularly to ensure that none of them have come loose. Tighten them if necessary.
- In the event of missing or damaged components, contact the Sweeek After-Sales Service directly via the form on: [return.alicesgarden.co.uk/defective](https://return.alicesgarden.co.uk/defective)
- Rusting is a natural oxidation process that occurs when raw metal is exposed to moisture. The locations that are most susceptible to rust are screw holes, raw edges or scratches in the protective coating caused by the assembly process, handling or everyday use. If you identify the places that are susceptible to rust and take some simple protective measures, you can prevent rust from appearing or stop it.
  1. Avoid scratching the protective coating, both inside and outside.
  2. Use the washers provided.
  3. Keep the roof, edge of the base and door track free of debris and leaves.
  4. Touch up any scratches or any other sign of rust as quickly as possible.If corrosion (rust) should appear, use a wire brush on your chicken coop run and re-paint it with an anti-rust metal paint.



## WARRANTY

---

- The product you have just purchased is guaranteed against manufacturing defects and premature wear for a period of 2 years from the date of receipt by the consumer, subject to compliance with assembly, manufacturer recommendations and maintenance standards.
- If a part proves defective during the warranty period, your sole and exclusive remedy will be the repair or replacement of the defective part as defined by Sweeek after-sales service.
- The implementation of the Sweeek (WALIBUY) guarantee is carried out by the replacement of damaged parts, with the costs of return delivery borne by the buyer.
- This warranty does not apply in the event of abuse, incorrect assembly or incorrect use. This unit is designed to withstand normal wind strengths when mounted in accordance with the instructions in this manual.
- The manufacturer is not liable for any consequences resulting from assembly not in accordance with these instructions, nor for damage caused by weather conditions or cases of force majeure.
- Our products are intended for private and personal use, use in a professional setting voids all warranties automatically.

### LIST OF EXCLUSIONS FROM THE WARRANTY

- Damage or defects due to external causes (accident, shock, lightning, strong wind, etc.)
- Damage resulting from improper assembly
- Failure to follow the manufacturer's instructions
- Any repair or damage suffered by the product after a repair carried out without prior agreement on our part
- Makeshift or temporary repairs as well as the consequences of any possible worsening of the resulting damage
- Replacement of worn parts
- Damage resulting from use which is not suited to the main purpose of the product
- Damage caused by storage, assembly, weather or poor maintenance
- The replacement of parts not indicated on the delivery note which are missing/damaged upon receipt

## INSTRUCTIONS BEFORE ASSEMBLY

---

### CHOOSING AND PREPARING A LOCATION

- The best location is one that is high up, allowing water to drain away. Find a location that is far enough away from trees.
- Make sure that you assemble your chicken coop run on a dry, calm day. Do not try to assemble your chicken coop run on a windy day.
- The installation area must be clean, clear and totally flat. A cluttered, damp or wet work area increases the risk of injury. Make sure that there are no cables on the ground during assembly.
- Leave yourself enough work space to be able to move and position the components easily during assembly. You must ensure that there is enough space at the entrance for the door(s) of your chicken coop run to open fully and around the chicken coop run in order to attach screws from outside.

## VEILIGHEIDSINSTRUCTIES

---

- Deze handleiding bevat alle informatie die u nodig hebt om uw omheining te bouwen. Lees alle instructies voordat u begint en volg elke stap aandachtig tijdens de montage.
- Voordat u met de bouw van uw omheining begint, moet u informeren naar de geldende plaatselijke regelgeving op het gebied van oppervlakte en installatie.
- Hanteer de verschillende onderdelen van uw omheining voorzichtig, sommige onderdelen kunnen scherpe randen hebben. Draag werkhandschoenen, een veiligheidsbril en lange mouwen wanneer u het omheining bouwt of onderhoudswerkzaamheden aan uw omheining uitvoert, om letsel te voorkomen.
- Laat kinderen en huisdieren niet in de installatiezone komen, om afleidingen en ongevallen te voorkomen. Plastic zakken en kleine onderdelen moeten buiten bereik van kinderen gehouden worden.
- Wees voorzichtig indien u een ladder gebruikt, zodat u niet valt of het evenwicht verliest. Zorg ervoor dat de ladder geheel geopend is en op een vlakke ondergrond wordt geplaatst. Steun niet op het omheining voordat dit volledig gemonteerd is. Klim nooit op het dak van het omheining.
- Gebruik de verschillende benodigde gereedschappen voor het bouwen van dit omheining voorzichtig. Zorg ervoor dat u bekend met het gebruik van de verschillende gereedschappen. respecteer de veiligheidsvoorschriften van de gereedschappen die u voor de montage gebruikt.
- Wees oplettend en blijf geconcentreerd tijdens de volledige montage. Probeer uw omheining niet te monteren indien u zich vermoeid voelt of geneesmiddelen hebt ingenomen, alcohol hebt gedronken of aan duizelingen lijdt.
- Probeer het omheining niet te monteren indien u constateert dat er onderdelen ontbreken of u niet genoeg tijd hebt om het monteren op dezelfde dag te voltooien. Laat uw omheining nooit gedeeltelijk gemonteerd omdat dit ernstig beschadigd kan worden, zelfs door matige wind.
- Monteer uw omheining niet bij vochtig weer of als het waait. De grote panelen kunnen veel wind vangen en wegwaaien, waardoor de bouw moeilijk en gevaarlijk wordt.
- De omheining kan niet duurzaam aan een verblijf worden bevestigd.
- Draai de moeren pas aan het einde van de montage volledig aan (nadat u de zijwanden en de deurvleugels loodrecht hebt geplaatst)!
- Apparaten die warmte produceren mogen niet in het omheining worden opgeslagen (barbecue, lasapparaat enz.).
- Sla geen chemische middelen op in uw omheining (bijv. Chemische middelen voor zwembaden). Brandbare en zure producten moeten in afgesloten verpakkingen worden opgeslagen.

Bewaar deze handleiding voor latere raadpleging.

## ONDERHOUD

---

- Voorkom ophoping van dode bladeren en sneeuw op het dak van het omheining. Een te zwaar gewicht op het dak kan het omheining beschadigen en het gebruik ervan gevaarlijk maken. Reinig het dak regelmatig met een lange bezem met soepele haren.
- De deurrails moeten schoon zijn om de deuren correct te laten functioneren. Vet de scharnieren in met een smeergel met silicone.
- Controleer regelmatig de bevestigingen om u ervan te verzekeren dat er geen bout, moer of schroef is losgeraakt. Draai aan indien nodig.
- Indien onderdelen ontbreken of beschadigd zijn, neem dan direct contact Sweeek / Walibuy klantenservice.
- Roesten is een natuurlijk oxidatieproces dat zich voordoet indien onbehandeld metaal wordt blootgesteld aan vocht. De plaatsen die het meest aan roest zijn blootgesteld zijn schroefgaten, niet afgewerkte randen of krassen in de coating door de montage, het hanteren of gebruik in normale omstandigheden. Als u plekken identificeert waar op natuurlijke wijze roestvorming kan plaatsvinden en u een aantal eenvoudige maatregelen neemt ter bescherming tegen roest, kunt u voorkomen dat roest verschijnt of de roestvorming stoppen.
  1. Voorkom snijden of krassen van de coating, zowel binnen als buiten.
  2. Gebruik alle meegeleverde ringen.
  3. Houd het dak, de zone rond de basis en de deurrail vrij van afval en bladeren.
  4. Herstel krassen en andere tekenen van roest zodra mogelijk.In geval van corrosie (roestvorming) borstelt u uw omheining met behulp van een staalborstel en verft het opnieuw met antiroestverf voor metaal.

## GARANTIE

---

- De product u zojuist hebt aangeschaft heeft een garantie tegen productiefouten en voortijdige slijtage, gedurende twee jaar vanaf de ontvangst door de consument, onder voorbehoud van een juiste montage volgens de aanbevelingen van de fabrikant en het navolgen van de onderhoudsnormen.
- Indien een onderdeel defect blijkt te zijn tijdens de garantieperiode, dan is uw enige optie de reparatie of vervanging van het defecte onderdeel volgens de modaliteiten gedefinieerd door de aftersales van Sweeek.
- De garantie van Sweeek (WALIBUY) omhelst de vervanging van beschadigde onderdelen, de vervoerkosten komen ten laste van de koper.
- Deze garantie is niet van toepassing in geval van misbruik, onjuiste montage of onjuist gebruik. Deze product is ontworpen om bestand te zijn tegen normale windsnelheden indien het gemonteerd is volgens de instructies in deze handleiding.
- De fabrikant kan niet aansprakelijk worden gesteld voor gevolgen van montage die niet volgens deze instructies is uitgevoerd, of schade door weersomstandigheden of in geval van overmacht.
- Onze product zijn geschikt voor privé- en persoonlijk gebruik. Het gebruik in een professionele omgeving annuleert automatisch alle garanties.

### LIJST VAN UITSLUITINGEN VAN GARANTIE

- Schade of defecten te wijten aan externe oorzaken (ongeval, schok, bliksem, heftige wind ...),
- Schade voortkomend uit onjuist gebruik,
- Het niet naleven van de instructies van de fabrikant,
- Reparaties en schade aan het product na een reparatie die is uitgevoerd zonder voorafgaande toestemming onzerzijds,
- Geïmproviseerde of tijdelijke reparaties evenals de gevolgen van de eventuele verergering van de schade daardoor,
- De vervanging van slijtageonderdelen,
- Schade door gebruik van het product op een andere wijze dan waarvoor het bestemd is,
- Schade in verband met de opslag, weersomstandigheden of een onjuist onderhoud,
- De vervanging van ontbrekende/beschadigde onderdelen bij ontvangst die niet aangegeven zijn op de leverbon.

## INSTRUCTIES VOORAFGAAND AAN DE MONTAGE

---

### SELECTIE EN VOORBEREIDING VAN UW INSTALLATIEPLAATS

- De beste plaats is een horizontale ondergrond met een goede waterafvoer. Voorzie een plek die voldoende ver verwijderd is van bomen.
- Zorg ervoor dat u een rustige, droge dag kiest voor de installatie van uw omheining. Probeer het omheining niet te monteren indien het waait.
- De installatiezone moet schoon, vrij en gehele vlak zijn. Een bezette, vochtige of natte werkzone kan risico op verwonding vormen. Zorg ervoor dat er tijdens het monteren geen snoeren op de grond liggen.
- Voorzie voldoende werkruimte om de onderdelen tijdens het monteren eenvoudig te verplaatsen en plaatsen. Zorg ervoor dat u voldoende ruimte bij de ingang hebt om de deur(en) van uw tuinhuisje geheel te kunnen openen en rond het tuinhuisje om de schroeven van buitenaf vast te draaien.

## INSTRUÇÕES DE SEGURANÇA

---

- Este manual de instruções inclui todas as informações necessárias para a montagem do seu recinto. Leia todas as instruções antes de começar e durante a montagem siga cada passo atentamente.
- Antes de iniciar a construção do seu recinto, informe-se sobre qualquer regulamentação local aplicável, nomeadamente em termos de superfícies e construção.
- Manipule com cuidado as diferentes peças do recinto pois algumas podem apresentar rebordos afiados. Utilize luvas e óculos de proteção e mangas compridas durante a montagem e para procedimentos de intervenção no recinto, para evitar qualquer ferimento.
- Mantenha crianças e animais domésticos afastados do perímetro da instalação para evitar distrações e acidentes. Sacos de plástico e peças de pequenas dimensões devem ser mantidos fora do alcance de crianças.
- Tenha os devidos cuidados se tiver de utilizar um escadote pois existe o risco de queda ou perda de equilíbrio. Certifique-se de que está completamente aberto e colocado numa superfície totalmente plana. Não encoste a escada ou o escadote ao recinto enquanto este não estiver totalmente montado. Nunca se coloque no teto do recinto.
- Utilize as diferentes ferramentas necessárias para a montagem deste recinto com precaução. Familiarize-se com o funcionamento de todas as ferramentas. Respeite as instruções de segurança das ferramentas utilizadas no processo de montagem.
- Mantenha-se atento e concentrado durante todo o processo da montagem. Não tente montar o recinto se estiver cansado ou depois de tomar medicação, consumir álcool ou se sofrer de vertigem.
- Não tente montar o recinto se verificar a falta de peças ou não tiver tempo suficiente para terminar a montagem no mesmo dia. Não deixe o recinto parcialmente montado pois pode ficar seriamente danificado, mesmo com vento fraco.
- Não monte o seu recinto se o tempo estiver muito húmido ou se houver vento. Os painéis de grandes dimensões podem apresentar um forte risco de serem levados pelo vento, o que complica a montagem e representa um perigo considerável.
- O recinto não deve estar permanentemente ligado a uma habitação.
- Aperte completamente os parafusos apenas no final da montagem (após o devido posicionamento e esquadria das paredes laterais e dos batentes da porta)!
- Qualquer dispositivo que produza calor não pode ser armazenado no recinto (churrasco, tochas, etc.).
- Não armazene produtos químicos dentro do seu recinto (por ex.: químicos para a piscina). Produtos combustíveis e corrosivos devem ser armazenados em recipientes estanques.

Conserve estas instruções para posterior referência.

## MANUTENÇÃO

---

- Evite a acumulação de folhas e de neve no teto do recinto. Um peso significativo no teto pode danificar o recinto e tornar perigosa a sua utilização. Limpe regularmente com ajuda de uma vassoura de cabo comprido e cerdas macias.
- As corrediças das portas devem estar em boas condições para permitir o correto funcionamento destas. Lubrifique as dobradiças das portas com gel lubrificante à base de silicone.
- Verifique regularmente os parafusos para assegurar que porcas, parafusos, grampos, etc. não estão desapertados. Volte a apertar, se necessário.
- Caso alguma peça esteja em falta ou se apresente deteriorada, contacte diretamente o Serviço de Pós-Venda da Sweeek através do formulário em: [sav.alicesgarden.fr](mailto:sav.alicesgarden.fr).
- A ferrugem é um processo natural de oxidação que surge quando metal nu está exposto à humidade. Os pontos mais suscetíveis de enferrujar são os orifícios dos parafusos, rebordos sem acabamentos ou arranhões no revestimento protetor causados pela montagem, manutenção e utilização em condições normais. Se identificar os pontos onde é provável o surgimento natural de ferrugem e se tomar algumas medidas simples de proteção contra a ferrugem, pode contribuir para impedir o surgimento de ferrugem.
  1. Evite arranhar ou danificar o revestimento protetor, tanto no interior como no exterior.
  2. Utilize todas as anilhas fornecidas.
  3. Mantenha o teto, o contorno da base e a calha da porta livres de detritos e folhas.
  4. Retoque arranhões e qualquer outro sinal de ferrugem o mais depressa possível.No caso de surgimento de corrosão (ferrugem), escove o seu recinto com uma escova metálica e pinte com uma tinta para metais anticorrosão.



## GARANTIA

---

- O produto que acaba de adquirir beneficia de uma garantia contra defeitos de fabrico e defeitos do material durante um período de 2 anos a contar da data de receção do consumidor, sob reserva de uma montagem em conformidade com as instruções, respeito pelas recomendações do fabricante e das regras de manutenção.
- Se encontrar uma peça defeituosa durante o período de garantia, o único e exclusivo recurso será a reparação ou substituição da peça conforme determinado pelo Serviço Pós-Venda da Sweeek.
- A ativação da garantia da Sweeek (WALIBUY) é realizada sob a forma da substituição das peças danificadas, custos de envio e devolução a cargo do cliente.
- Esta garantia não é aplicável no caso de abuso, montagem incorreta ou má utilização. Este produto foi concebido para resistir a ventos de intensidade normal quando montado de acordo com as instruções do presente manual.
- O fabricante não pode ser responsabilizado por qualquer consequência resultante de uma montagem que não cumpra estas instruções nem por danos causados por condições meteorológicas ou em caso de força maior.
- Os nossos produtos destinam-se a uma utilização privada e pessoal. Qualquer utilização em âmbito profissional anulará automaticamente todas as garantias.

### LISTA DE EXCLUSÕES DA GARANTIA

- Danos ou defeitos imputáveis a origem externa (acidente, choque, relâmpago, vento forte, etc.);
- Danos resultantes de montagem indevida;
- Não cumprimento das instruções do fabricante;
- Reparações e danos no produto após uma reparação efetuada sem acordo prévio da nossa parte;
- Reparações ocasionais ou provisórias e consequências de eventual agravamento dos danos daí resultantes;
- Substituição de componentes de desgaste;
- Danos por outra utilização que não a função principal do produto;
- Danos associados ao armazenamento, de montagem, de intempéries ou manutenção insuficiente;
- Substituição de peças em falta/danificadas aquando da receção e não mencionadas na nota de entrega.

# INSTRUÇÕES ANTES DA MONTAGEM

---

## SELEÇÃO E PREPARAÇÃO DO LOCAL

- O melhor local é um sítio nivelado que permite uma drenagem adequada da água. Dê preferência a um local afastado de árvores.
- Certifique-se de que o dia escolhido para a instalação do recinto é um dia seco e sereno. Não tente montar o recinto num dia ventoso.
- A zona de instalação deve estar limpa, desobstruída e totalmente plana. Uma zona de trabalho confusa, húmida ou molhada pode representar risco de lesões. Certifique-se de que não existem tubagens pelo solo durante a montagem.
- Permita um espaço de trabalho suficiente para deslocar e posicionar facilmente as peças durante a montagem. Certifique-se de que tem espaço suficiente à entrada para que a(s) porta(s) da estufa possa(m) abrir completamente e também que tem espaço suficiente à volta do recinto para fixar os parafusos dos painéis a partir do exterior.

## ISTRUZIONI DI SICUREZZA

---

- Questo manuale di istruzione contiene tutte le informazioni necessarie per il montaggio della recinto. Leggere con attenzione tutte le istruzioni prima di iniziare e, durante il montaggio, fare attenzione a ogni fase.
- Prima di cominciare a costruire la recinto, è necessario informarsi circa le regolamentazioni locali in vigore, specialmente in materia di superficie e costruzione.
- Maneggiare con cautela i diversi componenti della recinto perché alcuni possono presentare bordi taglienti. Per evitare ferite è necessario utilizzare guanti da lavoro, occhiali di protezione e maniche lunghe mentre si procede al montaggio o a interventi di manutenzione della recinto.
- Tenere i bambini e gli animali domestici fuori dal perimetro di costruzione per evitare distrazioni e incidenti. I sacchetti di plastica e i piccoli componenti devono essere tenuti fuori dalla portata dei bambini.
- Esercitare prudenza nel caso si debba usare una scaletta a causa del rischio di caduta o di perdita d'equilibrio. Assicurarsi che la scaletta sia totalmente aperta e appoggiata su una superficie completamente piana. Non appoggiarla alla casetta fintanto che la costruzione non è terminata. Non salire mai sul tetto della recinto.
- Utilizzare con cautela tutti i diversi strumenti necessari per il montaggio della recinto. È necessario familiarizzarsi con il funzionamento dei diversi strumenti. Rispettare le istruzioni di sicurezza degli strumenti che si utilizzano per il montaggio.
- Fare attenzione e mantenere la concentrazione durante tutto il processo di montaggio. Non tentare di montare la recinto in caso di stanchezza o dopo l'assunzione di farmaci o il consumo di alcol o se si soffre di vertigini.
- Non tentare di costruire la recinto se si constata la mancanza di componenti o se il tempo non è sufficiente per terminare il montaggio il giorno stesso. Non lasciare mai la casetta parzialmente costruita perché potrebbe essere seriamente danneggiata anche da venti a bassa intensità.
- Non assemblare la recinto in caso di tempo umido o ventoso. I grandi pannelli possono rappresentare un serio rischio in caso di vento e volare via, rendendo la costruzione difficile e pericolosa.
- Il recinto non deve essere permanentemente attaccato a un'abitazione.
- Serrare completamente i dadi solo alla fine del montaggio (dopo il posizionamento ortogonale delle pareti laterali e dei battenti della porta)!
- Qualsiasi apparecchio che produce calore non deve essere riposto all'interno della recinto (barbecue, saldatore, ecc.).
- Non conservare prodotti chimici all'interno della recinto (ad es. prodotti chimici per la piscina). I prodotti combustibili e corrosivi devono essere conservati in recipienti ermetici.

Conservare questo manuale per ogni bisogno eventuale.

## MANUTENZIONE

---

- Evitare l'accumulo di foglie morte e neve sul tetto della recinto. Un peso eccessivo sul tetto può danneggiare la recinto e renderne pericoloso l'utilizzo. Pulire regolarmente il tetto utilizzando una scopa con manico lungo e setole morbide.
- Le guide di scorrimento delle porte devono essere libere per permetterne il corretto funzionamento. Lubrificare le cerniere delle porte utilizzando un lubrificante a base di silicone.
- Verificare regolarmente la bulloneria per assicurarsi che nessun bullone, dado, vite, ecc. sia svitato. Riavvitare se necessario.
- Nel caso in cui vi siano pezzi mancanti o deteriorati, rivolgersi direttamente al Servizio Post-Vendita di Sweeek utilizzando il formulario su: [sav.alicesgarden.fr](mailto:sav.alicesgarden.fr)
- La ruggine è un processo naturale di ossidazione che si verifica quando il metallo nudo è esposto all'umidità. Le parti più esposte alla ruggine sono i fori delle viti e i bordi non rifiniti o graffi nel rivestimento protettore causati dal montaggio, dalla manutenzione e dall'utilizzo in condizioni normali. È possibile contribuire a impedire la comparsa della ruggine o a fermarla identificando le parti più esposte a questo fenomeno naturale e prendendo alcune semplici misure di protezione contro di essa.
  1. Evitare di tagliuzzare o graffiare il rivestimento protettore, sia all'interno che all'esterno.
  2. Utilizzare tutte le rondelle fornite.
  3. Conservare il tetto, il contorno della base e la linea della porta liberi da foglie e residui.
  4. Ritoccare i piccoli graffi e qualsiasi altro segno di ruggine appena possibile.In caso di comparsa di corrosione (ruggine), spazzolare la recinto utilizzando una spazzola metallica e ridipingerla con una pittura per metalli anticorrosione.

## GARANZIA

---

- Il prodotto appena acquistato beneficia di una garanzia di 2 anni contro i difetti di fabbricazione e l'usura precoce, a partire dalla data di ricevimento da parte del consumatore, a condizione che il montaggio sia conforme alle raccomandazioni del produttore e al rispetto delle istruzioni di manutenzione.
- Se una qualsiasi parte risultasse difettosa durante il periodo di garanzia, il vostro unico ed esclusivo rimedio sarà la riparazione o la sostituzione della parte difettosa secondo i termini e le condizioni definite dal servizio post-vendita Sweeek.
- L'implementazione della garanzia Sweeek (WALIBUY) viene effettuata con la sostituzione delle parti danneggiate, spese di viaggio di andata e ritorno a spese dell'acquirente.
- La presente garanzia non è valida in caso di abuso, montaggio errato o uso errato. Questa cassetta è progettata per resistere alle normali condizioni di vento quando viene montata secondo le istruzioni di questo manuale.
- Il produttore non è responsabile per le conseguenze derivanti da un montaggio non conforme a queste istruzioni, né per i danni causati da condizioni atmosferiche o da forza maggiore.
- I nostri prodotti sono destinati all'uso privato e personale; l'uso in un ambiente professionale annullerebbe automaticamente tutte le garanzie.

### LIMITAZIONI DELLA GARANZIA

- Danni o difetti dovuti a cause esterne (incidente, scossa, fulmine, vento forte...),
- Danni derivanti da un montaggio non corretto,
- Mancata osservanza delle istruzioni del produttore
- Riparazioni e danni al prodotto dopo una riparazione effettuata senza il nostro previo accordo,
- Il risarcimento temporaneo o provvisorio e le conseguenze dell'eventuale aggravamento del danno che ne deriva,
- Sostituzione delle parti soggette ad usura,
- Danni derivanti da un uso non adeguato alla funzione primaria del prodotto
- Danni dovuti allo stoccaggio, al montaggio, alle intemperie o alla scarsa manutenzione,
- Sostituzione di parti mancanti / danneggiate al ricevimento, non indicate sulla bolla di consegna

## ISTRUZIONI PRIMA DEL MONTAGGIO

---

### SELEZIONE E PREPARAZIONE DEL POSIZIONAMENTO

- Un luogo piano che permette una buona evacuazione dell'acqua è il miglior posizionamento. Preferire un luogo sufficientemente lontano dagli alberi.
- Assicurarsi che la giornata scelta per l'installazione della recinto sia secca e calma. Non tentare di montare la recinto in un giorno di vento.
- La zona di installazione deve essere pulita, libera e completamente piana. Una zona di lavoro ingombra, umida o bagnata può comportare il rischio di lesioni. Assicurarsi che il pavimento sia sgombro da cavi durante il montaggio.
- Prevedere sufficiente spazio di lavoro per spostare e posizionare facilmente i componenti durante il montaggio. Assicurarsi di avere sufficiente spazio d'entrata affinché la/le porta/e della recinto possano aprirsi completamente e di avere abbastanza spazio attorno alla recinto per fissare le viti dei pannelli dall'esterno.

## SICHERHEITSHINWEISE

---

- Diese Anleitung enthält alle Informationen, die Sie für den Aufbau Ihres Geheges benötigen. Lesen Sie alle Anweisungen, bevor Sie beginnen, und befolgen Sie während des Aufbaus jeden Schritt sorgfältig.
- Bevor Sie mit dem Aufbau Ihres Geheges beginnen, sollten Sie sich über die örtlichen Vorschriften informieren, z. B. über Flächen und Standorte.
- Gehen Sie beim Umgang mit den verschiedenen Teilen Ihres Geheges vorsichtig vor, da einige Teile scharfe Kanten haben können. Bitte tragen Sie Arbeitshandschuhe, eine Schutzbrille und lange Ärmel, wenn Sie Ihr Gehege aufbauen oder Wartungsarbeiten daran durchführen, um Verletzungen zu vermeiden.
- Halten Sie Kinder und Haustiere vom Installationsbereich fern, um Ablenkungen und Unfälle zu vermeiden. Plastiktüten und Kleinteile sollten für Kinder unzugänglich aufbewahrt werden.
- Seien Sie vorsichtig, wenn Sie eine Trittleiter benutzen müssen; es besteht die Gefahr, dass Sie herunterfallen oder das Gleichgewicht verlieren. Achten Sie darauf, dass sie vollständig geöffnet und auf einer völlig ebenen Fläche aufgestellt ist. Lehnen Sie sich erst an das Gehege, wenn es vollständig aufgebaut ist. Steigen Sie niemals auf das Dach des Geheges.
- Verwenden Sie die verschiedenen Werkzeuge, die Sie für den Aufbau des Geheges benötigen, mit Vorsicht. Machen Sie sich mit der Funktionsweise aller Werkzeuge vertraut. Beachten Sie die Sicherheitshinweise der Werkzeuge, die Sie für den Aufbau verwenden.
- Seien Sie während des gesamten Aufbaus aufmerksam und konzentriert. Versuchen Sie nicht, Ihr Gehege zusammenzubauen, wenn Sie müde sind, Medikamente oder Alkohol eingenommen haben oder wenn Ihnen schwindelig ist.
- Versuchen Sie nicht, das Gehege aufzubauen, wenn Sie feststellen, dass Ihnen Teile fehlen, oder wenn Sie nicht genug Zeit haben, um den Aufbau am selben Tag abzuschließen. Lassen Sie Ihr Gehege niemals teilweise aufgestellt, da es schon bei geringen Windstärken schwer beschädigt werden kann.
- Bauen Sie Ihr Gehege nicht so zusammen, dass es in den Wind gerät und wegfliegt, was den Aufbau schwierig und gefährlich macht.
- Das Gehege darf nicht dauerhaft an einem Wohnhaus befestigt werden.
- Ziehen Sie die Muttern erst am Ende der Montage (nach der rechtwinkligen Positionierung der Seitenwände und der Türflügel) vollständig an!
- Alle Geräte, die Wärme erzeugen, dürfen nicht im Gehege aufbewahrt werden (Grill, Schweißbrenner usw.).
- Lagere keine Chemikalien im Gehege (z. B. Schwimmbadchemikalien). Brennbare und ätzende Produkte müssen in dichten Behältern aufbewahrt werden.

Bewahren Sie diese Anleitung für späteren Bedarf auf.

## PFLEGE

---

- Vermeiden Sie die Ansammlung von Laub und Schnee auf dem Dach des Geheges. Ein zu hohes Gewicht auf dem Dach kann das Gehege beschädigen und seine Nutzung gefährlich machen. Reinigen Sie das Dach regelmäßig mit einem Besen mit langem Stiel und weichen Borsten.
- Die Führungsschienen für die Türen müssen sauber sein, damit die Türen einwandfrei funktionieren. Schmieren Sie die Scharniere der Türen mit einem silikonhaltigen Schmiergel.
- Überprüfen Sie regelmäßig die Schrauben und Muttern, um sicherzustellen, dass keine Bolzen, Muttern, Schrauben usw. gelöst sind. Ziehen Sie sie gegebenenfalls nach.
- Sollten Teile fehlen oder beschädigt sein, wenden Sie sich bitte direkt an den Sweek-Kundendienst mithilfe der E-Mail: [kundenservice@alicesgarden.de](mailto:kundenservice@alicesgarden.de).
- Rost ist ein natürlicher Oxidationsprozess, der auftritt, wenn blankes Metall Feuchtigkeit ausgesetzt wird. Die anfälligsten Stellen für Rost sind Schraubenlöcher, unfertige Kanten oder bei Kratzern in der Schutzschicht, die durch Montage, Handhabung und Gebrauch unter normalen Bedingungen entstehen. Wenn Sie die Stellen identifizieren, an denen Rost auf natürliche Weise auftreten kann, und einige einfache Maßnahmen zum Schutz vor Rost ergreifen, können Sie dazu beitragen, dass Rost gar nicht erst entsteht oder dass er gestoppt wird.
  1. Vermeiden Sie es, die Schutzschicht einzuschneiden oder zu zerkratzen, sowohl innen als auch außen.
  2. Verwenden Sie alle mitgelieferten Unterlegscheiben.
  3. Halten Sie das Dach, die Kontur der Basis und die Türschiene frei von Schmutz und Blättern.
  4. Beheben Sie Kratzer und andere Anzeichen von Rost so schnell wie möglich.Falls Korrosion (Rost) auftritt, bürsten Sie Ihr Gehege mit einer Drahtbürste ab und streichen Sie es mit einer korrosionsbeständigen Metallfarbe neu an.



## GARANTIE

---

- Sweeek garantiert für einen Zeitraum von zwei Jahren ab dem Kaufdatum durch den Verbraucher, dass alle Teile Ihres Geheges eine Garantie enthalten und Sie ein Recht auf Austausch der Teile haben.
- Sollte sich ein Teil während der Garantiezeit als defekt erweisen, ist Ihr einziges und ausschließliches Rechtsmittel die Reparatur oder der Ersatz des defekten Teils gemäß den vom Sweeek-Kundendienst festgelegten Modalitäten.
- Die Inanspruchnahme der Garantie von Sweeek (WALIBUY) erfolgt durch den Austausch der beschädigten Teile, wobei die Kosten für Hin- und Rückfahrt zu Lasten des Käufers gehen.
- Diese Garantie gilt nicht im Falle von Missbrauch, falscher Montage oder mangelnder Nutzung. Diese Überdachung ist so konzipiert, dass sie normalen Windstärken standhält, wenn sie gemäß den Anweisungen in dieser Anleitung aufgebaut wird. Der Hersteller haftet in keiner Weise für Folgen, die sich aus einer nicht den Anweisungen entsprechenden Montage ergeben, oder für Schäden, die durch Wetterbedingungen oder höhere Gewalt verursacht werden.
- Unsere Überdachungen sind für die Nutzung im privaten und persönlichen Bereich vorgesehen, eine Nutzung im beruflichen Bereich ist nicht zulässig. beruflichen Rahmen würde automatisch alle Garantien ungültig machen. In keinem Fall darf Sweeek nicht für Materialien oder Artikel haftbar gemacht werden, die im Inneren des Geheges gelagert werden.

### AUSSCHLUSSLISTE DER GARANTIE

- Schäden oder Mängel, die auf Ursachen externen Ursprungs zurückzuführen sind (Unfall, Stoß, Blitzschlag, starker Wind ...),
- Schäden, die auf eine nicht fachgerechte Montage zurückzuführen sind,
- Die Nichtbeachtung der Anweisungen des Herstellers,
- Reparaturen und Schäden am Produkt nach einer Reparatur, die ohne vorherige Zustimmung unsererseits durchgeführt wurde.
- Notdürftige oder provisorische Reparaturen sowie die Folgen einer eventuellen Verschlimmerung des Schadens. Schadens, die sich daraus ergeben,
- Schäden, die durch Korrosion oder Oxidation entstehen.
- Der Austausch von Verschleißteilen,
- Schäden, die durch eine Nutzung entstehen, die nicht der eigentlichen Funktion des Produkts entspricht,
- Schäden, die durch die Lagerung, die Wahl des Standortes des Geheges, die Montage, durch Witterungseinflüssen oder schlechter Pflege,
- Der Ersatz von fehlenden/beschädigten Teilen bei Erhalt, die nicht auf dem Lieferschein vermerkt sind. Lieferung.

# ANWEISUNGEN VOR DER MONTAGE

---

## AUSWAHL UND VORBEREITUNG IHRES PLATZES

- Der beste Standort ist eine ebenerdige Stelle, die einen guten Wasserabfluss ermöglicht. Bevorzugen Sie einen Platz, der weit genug von Bäumen entfernt ist.
- Achten Sie darauf, dass der Tag, den Sie für den Aufbau Ihres Geheges gewählt haben, trocken und ruhig ist. Versuchen Sie nicht, Ihr Gehege an einem windigen Tag aufzubauen.
- Der Montagebereich sollte sauber, frei und vollkommen eben sein. Ein überfüllter, feuchter oder nasser Arbeitsbereich kann eine Verletzungsgefahr darstellen. Stellen Sie sicher, dass während der Montage keine Kabel auf dem Boden liegen.
- Sorgen Sie für ausreichend Arbeitsraum, damit Sie die Teile während der Montage leicht bewegen und positionieren können. Achten Sie darauf, dass Sie am Eingang genügend Platz haben, damit sich die Tür(en) Ihres Geheges vollständig öffnen lässt (lassen), und dass Sie um das Gehege herum genügend Platz haben, um die Schrauben für die Paneele von außen zu befestigen.

**DIMENSIONS DE VOTRE ENCLOS / MEDIDAS DE SU GALLINERO / DIMENSIONS OF YOUR CHICKEN COOP RUN / AFMETINGEN VAN UW OMHEINING / DIMENSÕES DO SEU RECINTO / DIMENSIONI DELLA RECINTO / ABMESSUNGEN DEINES GEHEGES**

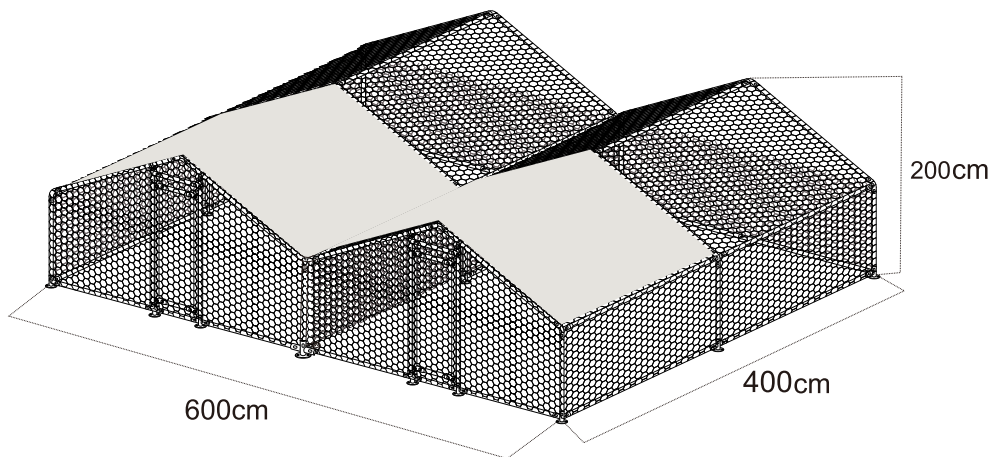

# MONTAGE / MONTAJE / ASSEMBLY / MONTAGEM / MONTAGGIO

---

**FR** Avant de commencer, assurez-vous d'avoir toutes les pièces nécessaires pour le montage de votre enclos et identifiez l'endroit où chaque pièce va se trouver dans l'enclos. Chaque pièce est numérotée. Triez-les et faites l'inventaire à l'aide de la liste de pièces ci-après.

Si vous constatez qu'il vous manque une pièce, contactez notre service après-vente Sweeek. Ne commencez pas le montage de l'abri. Le fabricant ne pourra être tenu responsable d'aucune conséquence résultant d'un abri partiellement monté.

**ES** Antes de empezar, asegúrese de que cuenta con todas las piezas necesarias para el montaje de su gallinero e identifique la posición que tendrá cada pieza en la gallinero. Cada pieza está numerada. Ordénelas y haga inventario con la ayuda de la lista de piezas que se muestra aquí.

Si comprueba que le falta una pieza, póngase en contacto con nuestro servicio de posventa de Sweeek. No comience a montar la caseta. El fabricante no será responsable de ninguna consecuencia como resultado de una caseta parcialmente montada.

**EN** Before beginning, make sure you have all the components necessary to assemble your chicken coop run and have identified where each component goes in the chicken coop run. Each component is numbered. Sort them and take an inventory using the list of components below.

If you notice that a component is missing, please contact our Sweeek After-Sales Service. Do not start to assemble the shed. The manufacturer accepts no responsibility for any consequences of a partially assembled shed.

**NL** Voordat u begint, moet u zich ervan verzekeren dat u in het bezit bent van alle benodigde onderdelen voor het monteren van uw omheining en de plaats identificeren waar elk onderdeel zich in het omheining zal bevinden. Elk onderdeel is genummerd. Sorteert ze en controleer ze aan de hand van de onderdelenlijst hieronder.

Als u constateert dat er een onderdeel ontbreekt, neemt u contact op met de aftersales van Sweeek. Begin niet met het bouwen van het tuinhuisje. De fabrikant kan niet aansprakelijk worden gesteld voor de gevolgen van een gedeeltelijk gemonteerd tuinhuisje.

**PT** Antes de iniciar, certifique-se de que tem disponíveis todas as peças necessárias para a montagem do seu recinto e identifique onde cada peça será colocada no recinto. Todas as peças estão numeradas. Ordene e verifique o inventário contra a lista de peças abaixo.

Se verificar que falta alguma peça, contacte o serviço pós-venda da Sweeek. Não inicie a montagem do abrigo. O fabricante não poderá ser responsabilizado por qualquer consequência resultante de um abrigo montado parcialmente.

**IT** Prima di cominciare, assicurarsi di avere tutti i componenti necessari per il montaggio della recinto e identificare il posizionamento di ogni componente nella recinto . Ogni componente è numerato. Provarli e fare l'inventario utilizzando la lista dei componenti inclusa.

Se si constata che un componente è mancante, contattare il nostro Servizio Post-Vendita di Sweeek. Non cominciare il montaggio della casetta. Il costruttore non potrà essere ritenuto responsabile di alcuna conseguenza derivante da una casetta parzialmente montata.

Bevor Sie beginnen, vergewissern Sie sich, dass Sie alle Teile haben, die Sie für den Aufbau Ihres Geheges benötigen, und legen Sie fest, wo sich jedes Teil im Gehege befinden wird. Jedes Teil ist nummeriert. Sortieren Sie sie und machen Sie mithilfe der folgenden Teileliste eine Bestandsaufnahme.

Wenn Sie feststellen, dass Ihnen ein Teil fehlt, wenden Sie sich bitte an unseren Sweeek-Kundendienst. Beginnen Sie nicht mit dem Aufbau des Geheges. Der Hersteller kann für keinerlei Folgen haftbar gemacht werden, die sich aus einem nur teilweise montierten Schutzraum ergeben.

1  
× 4



1410MM

2  
× 16



1870MM

3  
× 9



970MM

4  
× 12



1480MM

5  
× 4



1115MM

6  
× 2



530MM

D1  
× 2



D2  
× 2



530MM

D3  
× 4



480MM

D4  
× 2



1610MM

D5  
× 2



1570MM

D6  
× 2



1610MM

D7  
× 2



1680MM

Y  
× 1



A  
× 8



B  
× 4



C  
× 4



D  
× 5



E  
× 2



F  
× 1



68M

H  
× 20



I  
× 4



J  
× 2



K  
× 10

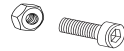

M6x25

M  
× 15



N  
× 480



O  
× 28



P  
× 2

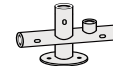

T  
× 2



Z  
× 2

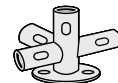

Q

× 1



R

× 1



FR

L'enclos doit être assemblé dans sa totalité. Toute partie non entièrement assemblée pourrait être fortement endommagée si elle est laissée en l'état. N'inclinez pas l'enclos et ne le poussez pas durant la construction.

Suivez attentivement les instructions, étape par étape. Finissez complètement chaque étape avant de commencer la suivante.

L'enclos doit être monté par 2 personnes.

## OUTILS ET MATERIAUX NECESSAIRES

|  |   |  |
|--|---|--|
| <ul style="list-style-type: none"> <li>• Lunettes de protection</li> <li>• Tournevis (fourni)</li> <li>• Gants de travail</li> <li>• Escabeau</li> <li>• Cutter</li> </ul> | <ul style="list-style-type: none"> <li>• Pincés</li> <li>• Niveau</li> <li>• Mètre</li> </ul> | <div style="display: flex; align-items: center;">  <p><b>Temps nécessaire :</b><br/>2 heures environ</p> </div> <div style="display: flex; align-items: center; margin-top: 20px;">  <p>2 à 3 personnes</p> </div> |
|--|---|--|



ES

La gallinero debe estar ensamblada en su totalidad. Cualquier parte que no estuviera ensamblada completamente podría sufrir daños graves si se deja en ese estado. No incline la gallinero y no la empuje durante el montaje.

Siga atentamente las instrucciones en todas las etapas. Termine por completo cada etapa antes de empezar la siguiente.

El montaje de la gallinero de jardín deben realizarlo 2 personas.

## HERRAMIENTAS Y MATERIALES NECESARIOS



|  |  |   |
|--|--|---|
| <ul style="list-style-type: none"> <li>• Gafas de protección</li> <li>• Destornillador (incluido)</li> <li>• Guantes de trabajo</li> <li>• Escalerilla</li> <li>• Cúter</li> <li>• Alicates</li> </ul> | <ul style="list-style-type: none"> <li>• Nivel</li> <li>• Cinta métrica</li> </ul> | <div style="display: flex; align-items: center;">  <p><b>Tiempo necesario:</b><br/>2 horas</p> </div> <div style="display: flex; align-items: center; margin-top: 20px;">  <p>2 a 3 personas</p> </div> |
|--|--|---|

EN

The chicken coop run must be assembled fully. Any part that is not fully assembled may be seriously damaged if left in this state. Do not tilt the chicken coop run or push it during construction. Follow the instructions carefully, step by step. Make sure you finish each step fully before moving on to the next.

The chicken coop run must be assembled by 2 people.

## TOOLS AND MATERIALS NEEDED

|  |  |   |
|--|--|---|
| <ul style="list-style-type: none"> <li>• Safety glasses</li> <li>• Screwdriver (included)</li> <li>• Work gloves</li> <li>• Stepladder</li> <li>• Stanley knife</li> </ul> | <ul style="list-style-type: none"> <li>• Pliers</li> <li>• Spirit level</li> <li>• Measurement tape</li> </ul> |  <p><b>Time needed:</b><br/>2 hours</p>  <p>2 to 3 people</p> |
|--|--|---|



NL

Het omheining moet volledig gemonteerd worden. Elk deel dat niet geheel gemonteerd is, kan sterk beschadigd worden indien het in deze staat gelaten wordt. Laat het omheining niet hellen en duw het niet tijdens de bouw.

Volg de instructies zorgvuldig, stapsgewijs. Rond elke stap gehele af voordat u aan de volgende stap begint.

Het omheining moet door 2 personen gemonteerd worden.

## BENODIGDE GEREEDSCHAPPEN EN MATERIALEN

|  |   |   |
|--|---|---|
| <ul style="list-style-type: none"> <li>• Veiligheidsbril</li> <li>• Schroevendraaier (inbegrepen)</li> <li>• Werkhandschoenen</li> <li>• Trapje</li> <li>• Cutter</li> </ul> | <ul style="list-style-type: none"> <li>• Tangen</li> <li>• Waterpas</li> <li>• Meter</li> </ul> |  <p><b>Benodigde tijd:</b><br/>2 uur</p>  <p>2 à 3 personen</p> |
|--|---|---|





PT

O recinto deve ser totalmente montado. Qualquer peça que não esteja totalmente montada poderá ficar severamente danificada se for deixada conforme estiver. Nunca incline o recinto nem o empurre durante a construção.

Siga cuidadosamente as instruções, passo a passo. Termine cada etapa na sua totalidade antes de iniciar a seguinte.

O recinto deve ser montado por duas pessoas.

## FERRAMENTAS E MATERIAIS NECESSÁRIOS

|  |   |  |
|--|---|--|
| <ul style="list-style-type: none"> <li>• Óculos de proteção</li> <li>• Chave de fendas (fornecida)</li> <li>• Luvas de trabalho</li> <li>• Escadote</li> </ul> | <ul style="list-style-type: none"> <li>• Cortador</li> <li>• Abraçadeiras</li> <li>• Nível</li> <li>• Fita métrica</li> </ul> |  <p><b>Tempo necessário:</b><br/>cerca de 2 horas</p> |
|  |   |  <p>2 ou 3 pessoas</p>                                |



IT

La recinto debe estar ensamblada en su totalidad. Cualquier parte que no estuviera ensamblada completamente podría sufrir daños graves si se deja en ese estado. No incline la recinto y no la empuje durante el montaje.

Siga atentamente las instrucciones en todas las etapas. Termine por completo cada etapa antes de empezar la siguiente.

El montaje de la recinto deben realizarlo 2 personas.

## HERRAMIENTAS Y MATERIALES NECESARIOS

|  |  |   |
|--|--|---|
| <ul style="list-style-type: none"> <li>• Gafas de protección</li> <li>• Destornillador (incluido)</li> <li>• Guantes de trabajo</li> <li>• Escalerilla</li> <li>• Cúter</li> <li>• Alicates</li> </ul> | <ul style="list-style-type: none"> <li>• Nivel</li> <li>• Cinta métrica</li> </ul> |  <p><b>Tiempo necesario:</b><br/>2 horas</p> |
|  |  |  <p>2 a 3 personas</p>                     |



DE

Das Gehege muss als Ganzes zusammengebaut werden. Nicht vollständig zusammengebaute Teile können stark beschädigt werden, wenn sie nicht zusammengebaut werden. Kippen Sie das Gehege nicht und schieben Sie es nicht, während Sie es aufbauen.

Befolgen Sie die Anweisungen sorgfältig Schritt für Schritt. Beenden Sie jeden Schritt vollständig, bevor Sie mit dem nächsten beginnen.

Das Gehege sollte von zwei Personen aufgebaut werden.

## BENÖTIGTE WERKZEUGE UND MATERIALIEN

|  |   |  |
|--|---|--|
| <ul style="list-style-type: none"><li>• Schutzbrille</li><li>• Schraubendreher<br/>(wird mitgeliefert)</li><li>• Arbeitshandschuhe</li><li>• Trittleiter</li><li>• -Cutter</li></ul> | <ul style="list-style-type: none"><li>• Zange</li><li>• Wasserwaage</li><li>• Maßband</li></ul> |  <b>Benötigte Zeit :</b><br>Ca. 2 Stunden |
|  |   |  2 bis 3 Personen                         |

# 1

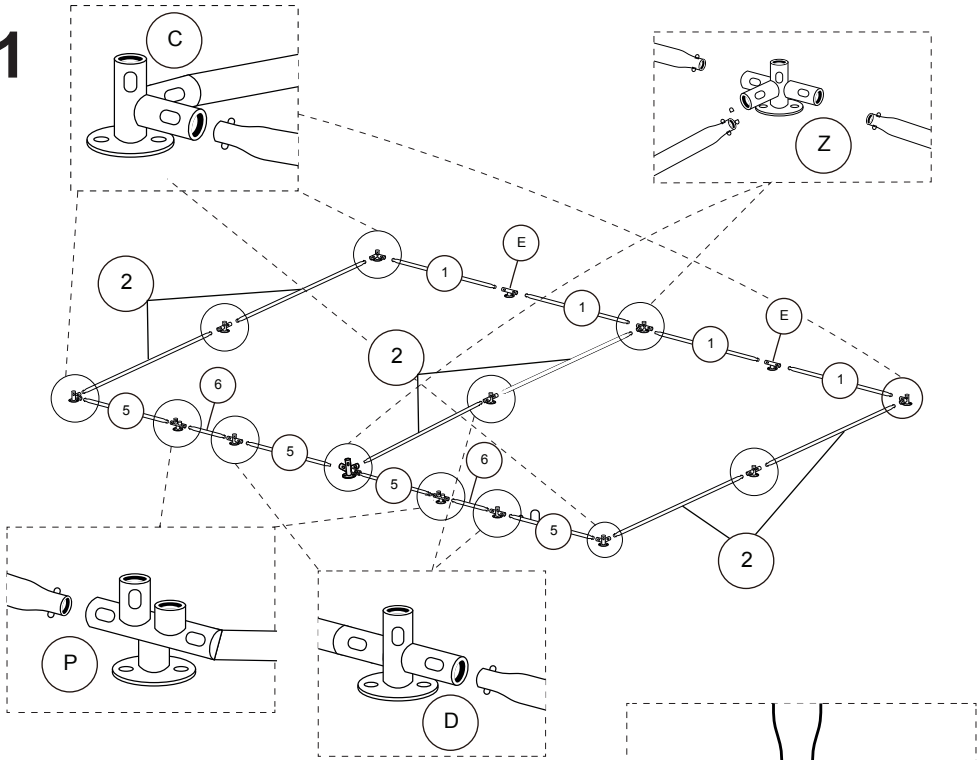

# 2

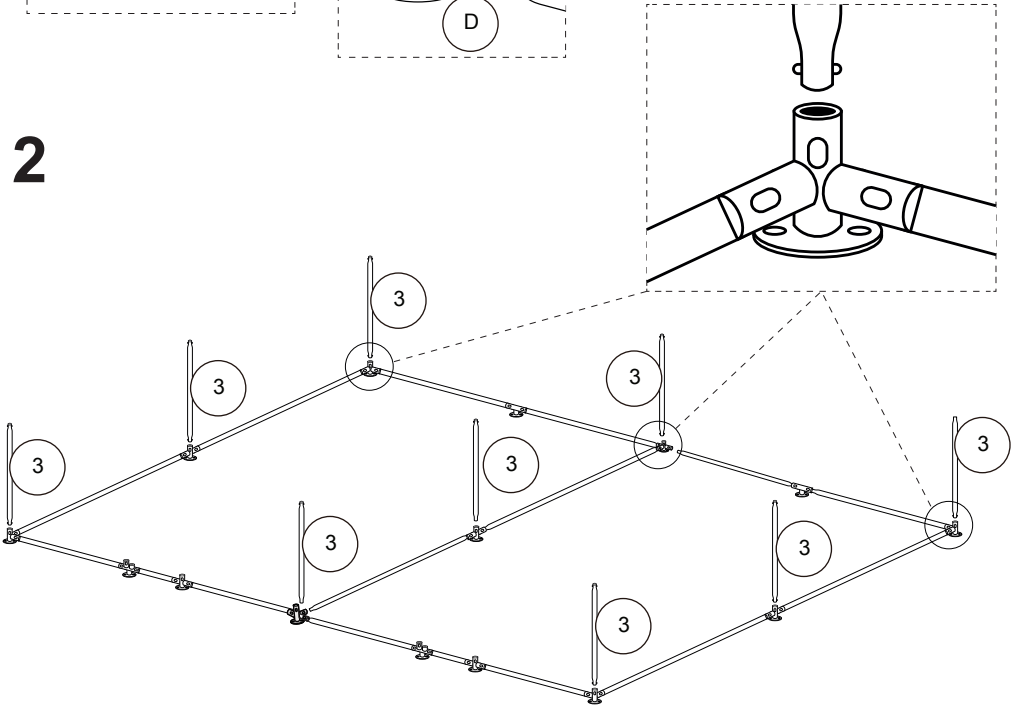

# 3

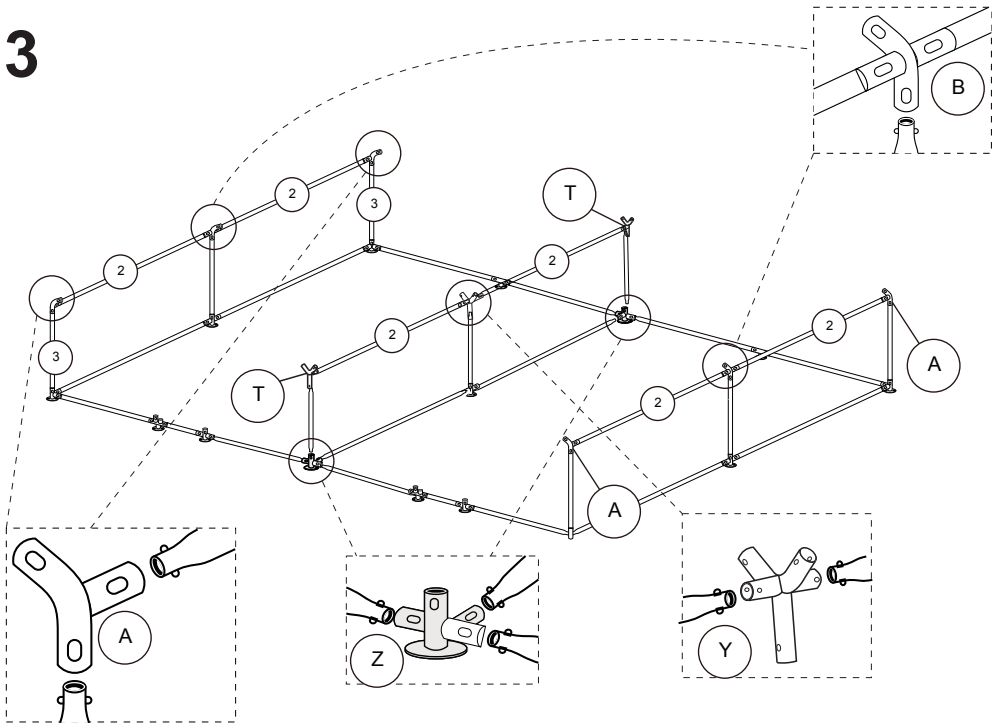

# 4

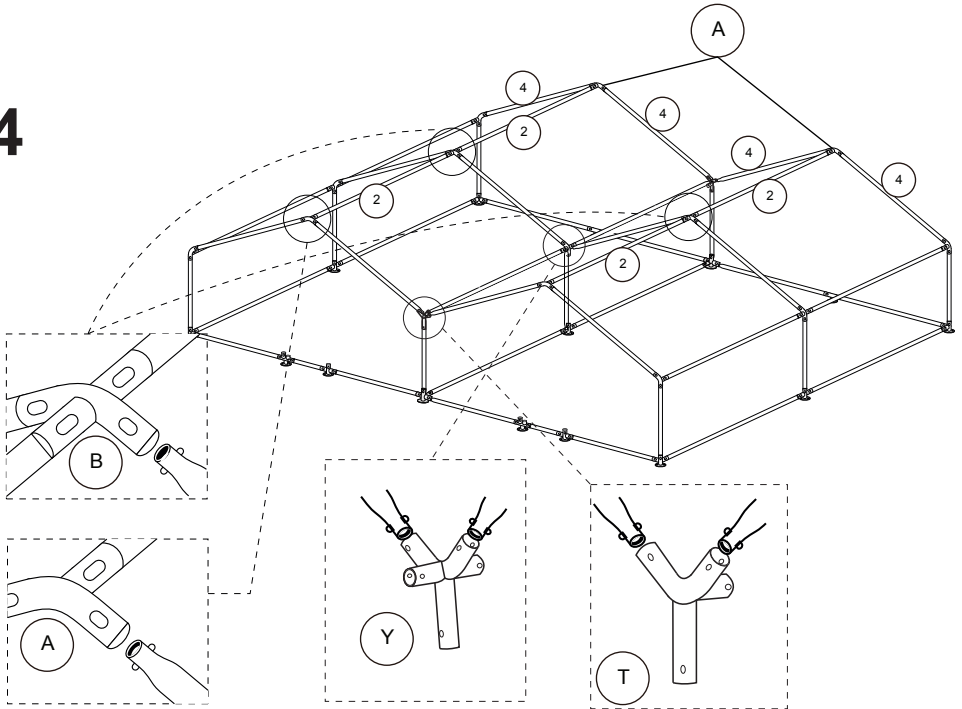

# 5

K x5

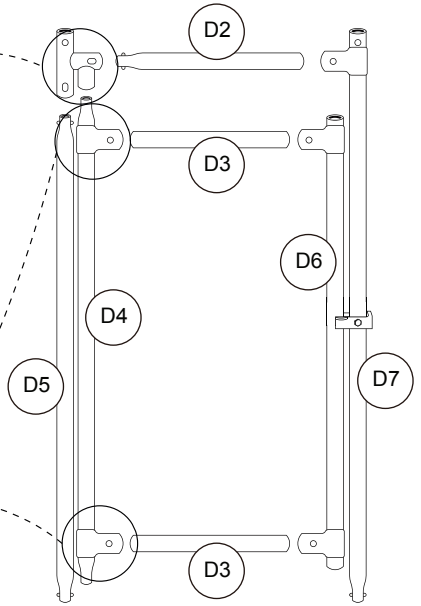
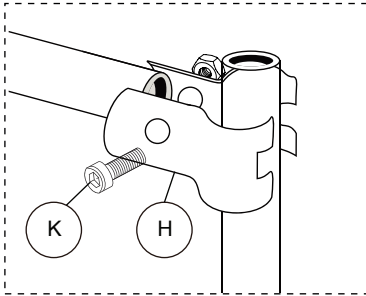
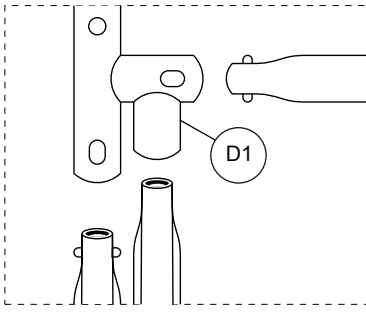

# 6

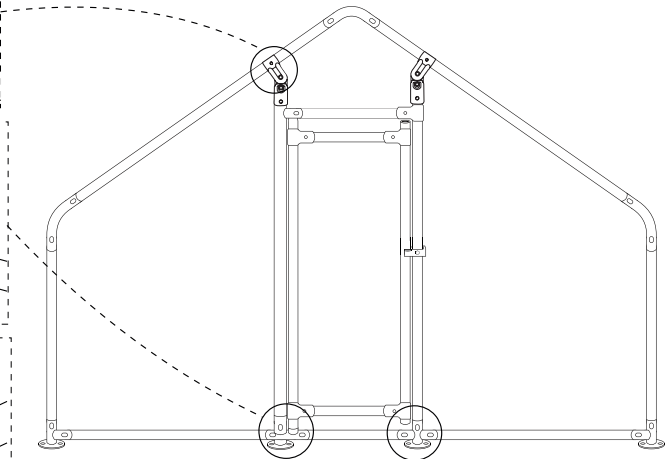
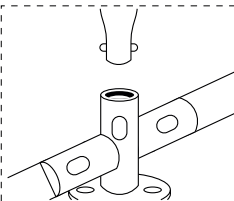
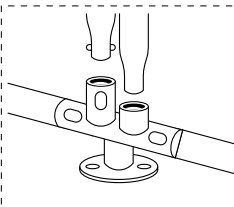
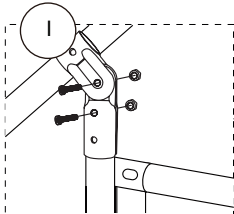

# 7

N x480

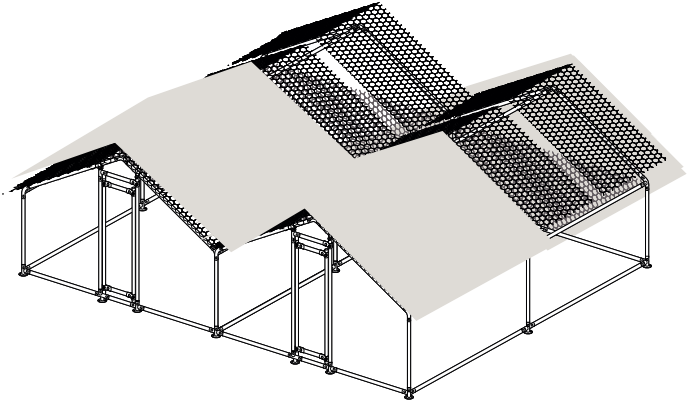
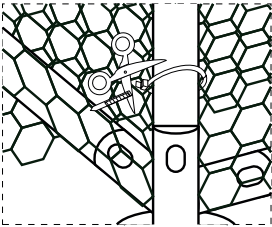
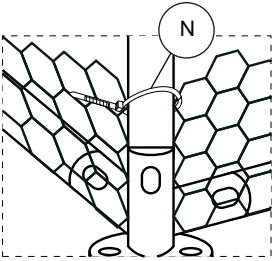

# 8

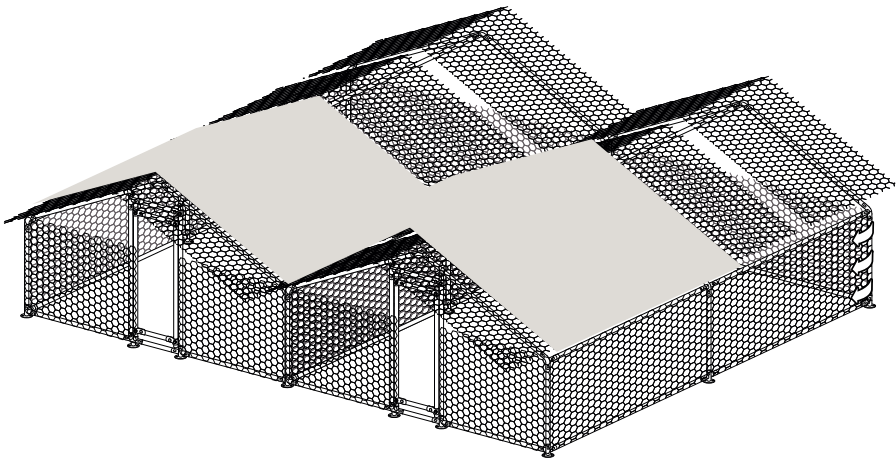

9

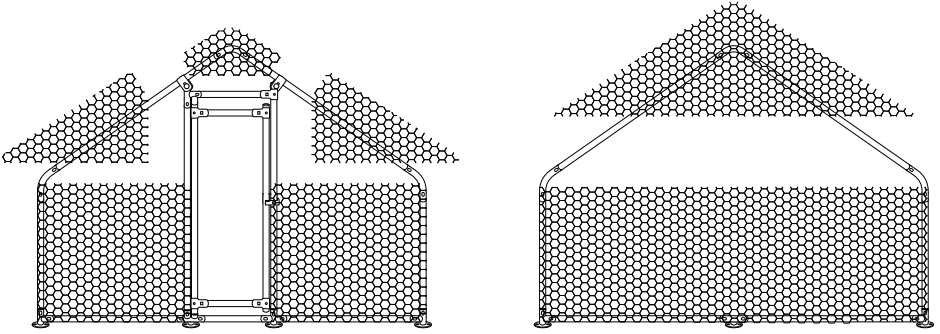

10

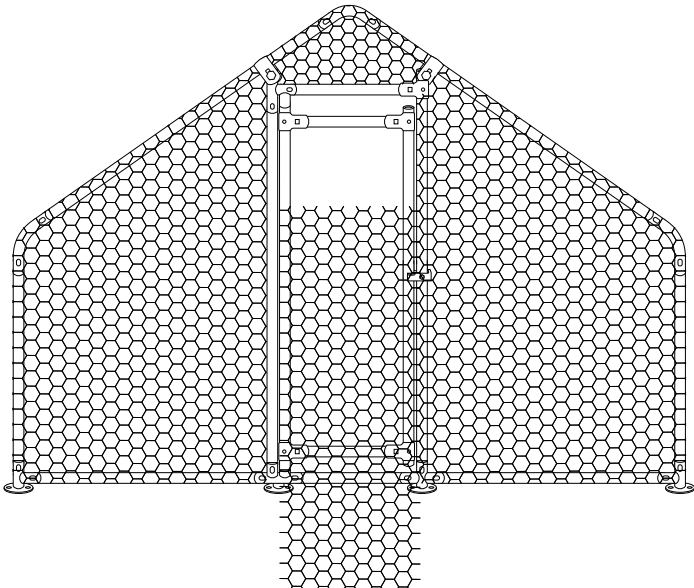

# 11

0 x28

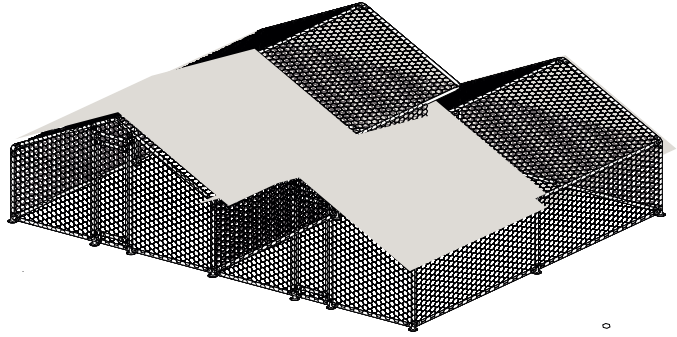
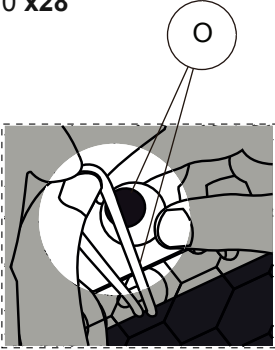

# 12

M x1

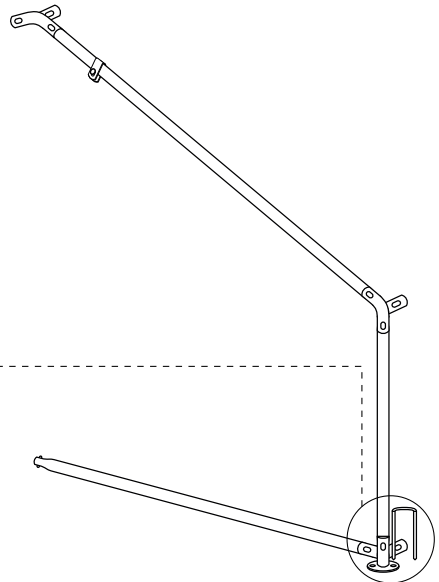
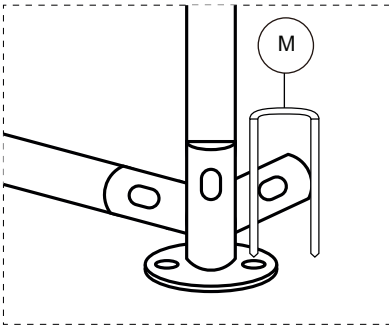



# 13

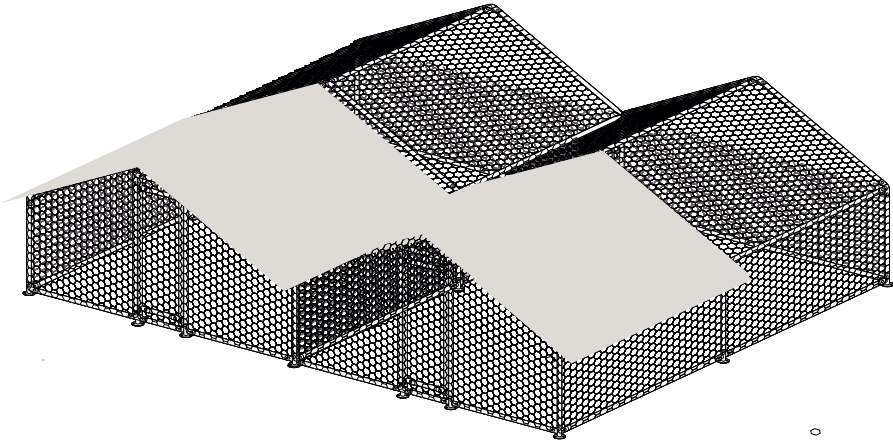





IMPORTÉ PAR WALIBUY SAS  
270 avenue de l'Espace, 59118 WAMBRECHIES - FRANCE

---

IMPORTADO POR WALIBUY SPAIN SL  
Calle Mallorca 289, Entresuelo 2, 08037 BARCELONA - ESPAÑA

---

IMPORTED BY ALICE'S GARDEN UK LTD  
23 Copenhagen Street, LONDON N10JB - UNITED KINGDOM

---

INGEVOERD DOOR WALIBUY SAS  
270 avenue de l'Espace, 59118 WAMBRECHIES - FRANKRIJK

---

IMPORTADO POR WALIBUY SPAIN SL  
Calle Mallorca 289, Entresuelo 2, 08037 BARCELONA - ESPANHA

---

IMPORTATO DA WALIBUY ITALIA S.R.L  
Via Torino 60, 20123 MILANO - ITALIA

---

IMPORTED BY ALICE'S GARDEN OUTDOOR PTY LTD  
Level 22,101 Grafton Street, Bondi Junction NSW, 2022 - AUSTRALIA

---

IMPORTIERT VON WALIBUY SAS  
270 avenue de l'Espace, 59118 WAMBRECHIES - FRANKREICH

 SWEEEK ME



SERVICE APRÈS VENTE :  
SERVICIO POSTVENTA :  
AFTER SALES SERVICE :  
AFTER-SALES :  
SERVIÇO PÓS-VENDA :  
CONTATTO :  
CONTACT :  
KUNDENDIENST :

[www.sweeek.help](http://www.sweeek.help)



FR  
Pensez à  
donner ou recycler.



ou



ou



Déchèterie

<https://quefairedemesdechets.fr>